



# INTERTOOL.ua

ИНСТРУМЕНТ В КАЖДОМ ДОМЕ

## ИНСТРУКЦИЯ ПО ЭКСПЛУАТАЦИИ ІНСТРУКЦІЯ З ЕКСПЛУАТАЦІЇ

### ДАЛЬНОМЕР ЛАЗЕРНЫЙ / ДАЛЕКОМІР ЛАЗЕРНИЙ MT-3084 / MT-3086



Пожалуйста, прочитайте и ознакомьтесь с пособием по эксплуатации перед использованием и следуйте всем его правилам безопасности и инструкциям по применению. Несоблюдение инструкции может привести к травмам или поломке инструмента.

Будь ласка, прочитайте і ознайомтеся з посібником з експлуатації перед використанням і дотримуйтеся його правил безпеки та інструкцій із застосування. Недотримання інструкції може призвести до травм або поломки інструменту.

**Спасибо за то, что выбрали продукт торговой марки INTERTOOL  
Дякуємо за те, що вибрали продукт торговельної марки INTERTOOL**



06116



## СОДЕРЖАНИЕ

1.	ПРИМЕЧАНИЯ ПО БЕЗОПАСНОСТИ .....	3
2.	НАЗНАЧЕНИЕ ПРИБОРА .....	3
3.	ТЕХНИЧЕСКИЕ ХАРАКТЕРИСТИКИ .....	4
4.	ДИСПЛЕЙ.....	4
5.	ИНТЕРФЕЙС ИНДИКАЦИИ РАБОТЫ ПРИБОРА .....	5
6.	КНОПКИ И ИХ ФУНКЦИИ.....	6
7.	ФУНКЦИИ ПРИБОРА .....	7
8.	ОПИСАНИЕ ОШИБОК.....	9
9.	ВОЗМОЖНЫЕ НЕИСПРАВНОСТИ И ИХ УСТРАНЕНИЕ .....	9
10.	ОБСЛУЖИВАНИЕ И ЧИСТКА.....	9
11.	УТИЛИЗАЦИЯ.....	10

## 1. ПРИМЕЧАНИЯ ПО БЕЗОПАСНОСТИ



**Внимание!** Все инструкции должны быть прочтены и соблюдаться для обеспечения безопасной работы с измерительным прибором.



**Храните данную инструкцию вместе с инструментом.**



**Не направляйте лазерный луч на людей или животных и не смотрите в прямой или отраженный лазерный луч сами, даже на расстоянии. Вы можете ослепить кого-нибудь, вызвать несчастные случаи или повреждения глаза.**

- Если лазерный луч направлен в глаза, вы должны сразу закрыть глаза и немедленно повернуть голову в сторону от луча.
- Не используйте очки для лазерного уровня как защитные. Они используются для улучшения визуализации лазерного луча, но они не защищают от лазерного излучения.
- Не используйте очки для лазерного уровня как солнцезащитные очки. Очки для лазерного уровня не обеспечивают полную защиту от ультрафиолетового излучения.
- Не делайте никаких изменений в лазерном оборудовании.
- Ремонт измерительного инструмента должен проводиться только квалифицированными специалистами с использованием оригинальных запасных частей.
- Не разрешайте детям пользоваться лазерным измерительным инструментом без надзора. Они могут непреднамеренно ослепить других лиц или самих себя.
- Не пользуйтесь измерительным инструментом во взрывоопасной среде, например, в близости легковоспламеняющихся жидкостей, газов или пыли. Измерительный инструмент может стать причиной возгорания и пожара.

## 2. НАЗНАЧЕНИЕ ПРИБОРА

Измерительный инструмент предназначен для измерения расстояний, длин, высот, четкую значений, а также для расчета площадей и объемов. Измерительный инструмент является подходящим для измерения в помещении и на открытом воздухе.

### 3. ТЕХНИЧЕСКИЕ ХАРАКТЕРИСТИКИ

Параметры	MT-3084	MT-3086
Рекомендуемая среда	Относительная влажность 0%-80%, Высота 0м~2000м	
Диапазон измерений	0.05-40м	0.05-60м
Точность измерений	±2мм	
Класс и тип лазера	Класс 2, при длине волны 620~660nm мощность 1 mW	
Автоматическое выключение	5 мин	
Автоматическое выключение	20 сек	
Источник питания	2xAAA	
Продолжительность работы	Более 5000 одиночных измерений	
Рабочая температура	-10-40 °C	
Температура хранения	-20-60 °C	
Автоматическое хранение	Автоматическое сохранение 30 последних измерений	

### 4. ДИСПЛЕЙ

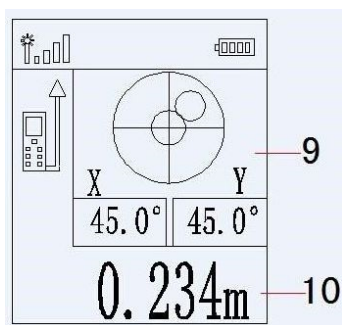
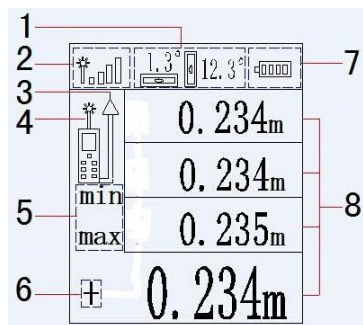







1. Горизонтальный и вертикальный уровень
2. Уровень сигнала лазера
3. Обозначение точки отсчета
4. Индикатор работы лазера
5. Отображение текущего режима измерения
6. Область отображения состояния сложения и вычитания.
7. Индикатор заряда батареи
8. Основной дисплей показаний измерения
9. 10. Интерфейс дисплея автоматического измерения угла

## 5. ИНТЕРФЕЙС ИНДИКАЦИИ РАБОТЫ ПРИБОРА







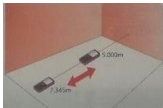
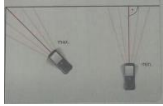

<p>Интерфейс максимального и минимального значения в режиме непрерывного измерения</p>	<p>Измерение площади</p>	<p>Измерение объема</p>	<p>Измерение площади треугольника</p>	<p>Измерение площади трапеции</p>
<p>Измерение площади стен</p>	<p>Электронный уровень (интерфейс №1)</p>	<p>Электронный уровень (интерфейс №2)</p>	<p>Измерение расстояния по двум точкам на вертикальной плоскости</p>	<p>Измерение расстояния по горизонтали и вертикали для произвольной точки отсчета</p>
<p>Измерение по теореме Пифагора (3 варианта)</p>				

## 6. КНОПКИ И ИХ ФУНКЦИИ

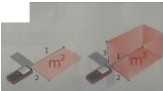
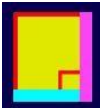
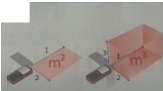

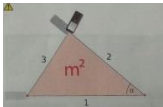

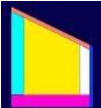
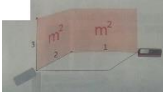

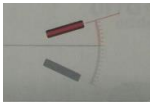
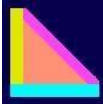

	<p>Кнопка включение / измерение:</p> <ul style="list-style-type: none"><li>• зажмите кнопку, чтобы включить</li><li>• кратковременно нажмите кнопку, чтобы войти в режим одиночного измерения</li><li>• нажмите и удерживайте кнопку, чтобы войти в режим непрерывного измерения.</li></ul>
	<p>Кнопка отмена/выключение:</p> <ul style="list-style-type: none"><li>• кратковременно нажмите кнопку, чтобы выйти из текущего режима измерения</li><li>• зажмите кнопку, чтобы выключить прибор</li></ul>
	<p>Кнопка история/память вычислений (автоматическое сохранение 30 последних измерений):</p> <ul style="list-style-type: none"><li>• кратковременно нажмите клавишу, чтобы просмотреть историю</li><li>• зажмите эту кнопку, чтобы удалить историю</li></ul>
	<p>Кнопка изменение точки отсчета измерения:</p> <ul style="list-style-type: none"><li>• кратковременно нажмите, чтобы выбрать точку отсчета измерения</li><li>• зажмите кнопку для выбора единицы измерения</li></ul>
	<p>Кнопка сложение/вычитание:</p> <ul style="list-style-type: none"><li>• кратковременно нажмите кнопку, чтобы войти в режим измерения сложения/вычитания.</li></ul>
	<p>Кнопка режим вычисления по теореме Пифагора:</p> <ul style="list-style-type: none"><li>• кратковременно нажмите кнопку, чтобы выбрать режим вычисления по теореме Пифагора (см. раздел функции прибора)</li></ul>
	<p>Кнопка выбор режима измерения:</p> <ul style="list-style-type: none"><li>• кратковременно нажмите кнопку для выбора необходимого режима измерения</li></ul>

## 7. ФУНКЦИИ ПРИБОРА

### Базовые функции

Кнопка	Описание функции		Обозначение дисплея	Описание действий
		Одиночные измерения	Начальный экран	Нажмите кнопку для включения лазера, нажмите повторно для произведения измерения.
		<p>Непрерывные измерения</p> <p>Дисплей максимальных и минимальных значений в режиме непрерывного измерения</p>		Нажмите кнопку для включения лазера, Удерживайте кнопку для включения режима непрерывных измерений. В режиме непрерывных измерений в нижней строке показывается последнее значение, в верхней минимальное и в средней максимальное значение
		Измерение площади		Нажмите кнопку для выбора режима измерения площади или объема, затем произведите соответствующую указаниям дисплея операцию измерения. Для площади ширину и длину. Для объема ширину, длину и высоту
		Измерение объема		
		Измерение площади треугольника		Нажмите кнопку для выбора режима измерения площади треугольника, затем произведите измерение трех сторон треугольника
		Измерение площади трапеции		Нажмите кнопку для выбора режима измерения площади трапеции, затем произведите измерения меньшей стороны трапеции, нижней стороны трапеции, большей стороны трапеции
		Измерение площади стен		Нажмите кнопку для выбора режима измерения площади стен, затем произведите измерения длины и высоты стен

### Дополнительные функции

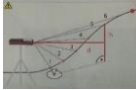
Кнопка	Описание функции		Обозначение дисплея	Описание действий
		<p>Авто измерение угла вертикальной плоскости</p>	<p>См. раздел «Дисплей» п.1,9</p>	<p>Нажмите кнопку для выбора режима измерения угла</p>
		<p>Измерение по теореме Пифагора (первое измерение гипотенуза, второе катет)</p>		<p>Нажмите кнопку для выбора режима измерений по теореме Пифагора, затем произведите соответствующие измерения</p>
		<p>Измерение по теореме Пифагора сумма катетов, (первое измерение гипотенуза 1, второе измерение катет, третье измерение гипотенуза 2</p>		<p>Нажмите кнопку для выбора режима измерений по теореме Пифагора, затем произведите соответствующие измерения</p>
		<p>Измерение по теореме Пифагора вычитание катетов (первое измерение гипотенуза 1, второе измерение гипотенуза 2, третье измерение катет)</p>		<p>Нажмите кнопку для выбора режима измерений двум сторонам треугольника и угла между ними затем произведите необходимые измерения</p>
		<p>Измерение расстояния по двум сторонам треугольника и угла между ними</p>		<p>Нажмите кнопку для выбора режима измерений, затем произведите необходимые измерения</p>
				
		<p>Измерение высоты и расстояния по гипотенузе и углу</p>		<p>Нажмите кнопку для выбора режима измерений по теореме Пифагора, затем произведите соответствующие измерения</p>
				



## 8. ОПИСАНИЕ ОШИБОК

При использовании данного инструмента на экране могут появиться следующие ошибки:		
Код	Причина	Решение
ERR01	Отражаемый сигнал слишком сильный.	Используйте отражающий экран.
ERR02	Измеряемое расстояние выходит за пределы диапазона измерений.	Производите измерения в интервале допустимого диапазона прибора.
ERR03	Отражаемый сигнал слишком слабый.	Используйте отражающий экран.
ERR06	Низкий заряд батареи.	Замените батарею.

## 9. ВОЗМОЖНЫЕ НЕИСПРАВНОСТИ И ИХ УСТРАНЕНИЕ

Описание проблемы	Причина	Решение
Прибор не включается	Неправильно установлена батарея	Поставьте батареи соблюдая полярность
	Низкий заряд батареи	Замените батареи на новые
	Плохой контакт кнопки включения	Обратитесь в сервисный центр
Щелчки внутри прибора	Нормальное явление при проведении измерений	Не требуется
На дисплее горит ошибка	Обратитесь к разделу описание ошибок	Обратитесь к разделу описание ошибок

## 10. ОБСЛУЖИВАНИЕ И ЧИСТКА

- Храните и транспортируйте измерительный инструмент только в упаковке. Всегда держите измерительный инструмент в чистоте.
- Не погружайте измерительный инструмент в воду или другие жидкости.
- Протирайте грязь с помощью влажной и мягкой ткани. Не используйте какие-либо чистящие средства или растворители.
- Поддерживайте приемную линзу в чистоте, в частности, с той же тщательностью, как требовалось для глаз очки или линзы от камеры.

- В случае поломки инструмента ремонт должен производиться исключительно в авторизованном сервисном центре. Не вскрывайте измерительный инструмент самостоятельно. При необходимости отправки инструмента в сервисный центр, он должен быть упакован в заводскую коробку!

## **11. УТИЛИЗАЦИЯ**

- Измерительный инструмент, аксессуары и упаковка должны быть отсортированы для экологически чистой утилизации.
- Не выбрасывайте измерительные инструменты и батарейки/ аккумуляторы в бытовые отходы!!

**ИНСТРУКЦИЯ МОЖЕТ БЫТЬ ИЗМЕНЕНА БЕЗ ПРЕДВАРИТЕЛЬНОГО УВЕДОМЛЕНИЯ.**



## ЗМІСТ

1.	ПРИМІТКИ ПО БЕЗПЕЦІ .....	13
2.	ПРИЗНАЧЕННЯ ПРИЛАДУ .....	13
3.	ТЕХНІЧНІ ХАРАКТЕРИСТИКИ .....	14
4.	ДИСПЛЕЙ.....	14
5.	ІНТЕРФЕЙС ІНДИКАЦІЇ РОБОТИ ПРИЛАДУ .....	15
6.	КНОПКИ І ЇХ ФУНКЦІЇ .....	16
7.	ФУНКЦІЇ ПРИЛАДУ .....	17
8.	ОПИС ПОМИЛОК .....	19
9.	МОЖЛИВІ НЕСПРАВНОСТІ І ЇХ УСУНЕННЯ .....	19
10.	ОБСЛУГОВУВАННЯ І ЧИЩЕННЯ .....	19
11.	УТИЛІЗАЦІЯ.....	20

## 1. ПРИМІТКИ ПО БЕЗПЕЦІ



*Увага! Усі інструкції мають бути прочитані і дотримуватися для забезпечення безпечної роботи з вимірювальним приладом.*



*Зберігаєте цю інструкцію разом з інструментом.*



*Не направляйте лазерний промінь на людей або тварин і не дивитесь в прямий або відбитий лазерний промінь самі, навіть на відстані. Ви можете засліпити кого-небудь, викликати нещасні випадки або ушкодження ока.*

- Якщо лазерний промінь спрямований в очі, ви повинні відразу закрити очі і негайно повернути голову убік від променю.
- Не використовуйте окуляри для лазерного рівня як захисні. Вони використовуються для поліпшення візуалізації лазерного променю, але вони не захищають від лазерного випромінювання.
- Не використовуйте окуляри для лазерного рівня як сонцезахисні окуляри. Окуляри для лазерного рівня не забезпечують повний захист від ультрафіолетового випромінювання.
- Не робіть ніяких змін в лазерному устаткуванні.
- Ремонт вимірювального інструменту повинен проводитися тільки кваліфікованими фахівцями з використанням оригінальних запасних частин.
- Не дозволяйте дітям користуватися лазерним вимірювальним інструментом без нагляду. Вони можуть ненавмисно засліпити інших осіб або самих себе.
- Не користуйтеся вимірювальним інструментом у вибухонебезпечному середовищі, наприклад, у близькості легкозаймистих рідин, газів або пилу. Вимірювальний інструмент може стати причиною займання і пожежі.

## 2. ПРИЗНАЧЕННЯ ПРИЛАДУ

**Вимірювальний інструмент призначений для виміру відстаней, довжин, висот, чітку значень, а також для розрахунку площ і об'ємів. Вимірювальний інструмент є відповідним для виміру в приміщенні і на відкритому повітрі.**

### 3. ТЕХНІЧНІ ХАРАКТЕРИСТИКИ

Параметри	MT-3084	MT-3086
Рекомендоване середовище	Відносна вологість 0% - 80%, Висота 0м~2000м	
Діапазон вимірів	0.05-40м	0.05-60м
Точність вимірів	±2мм	
Клас і тип лазера	Клас 2, при довжині хвилі 620~660nm потужність 1 mW	
Автоматичне виключення	5 хв	
Автоматичне виключення	20 сек	
Джерело живлення	2xAAA	
Тривалість роботи	Більше 5000 поодиноких вимірів	
Робоча температура	-10-40 °C	
Температура зберігання	-20-60 °C	
Автоматичне зберігання	Автоматичне збереження 30 останніх вимірів	

### 4. ДИСПЛЕЙ

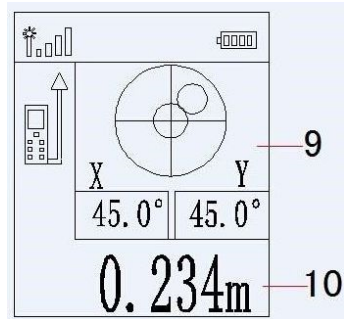
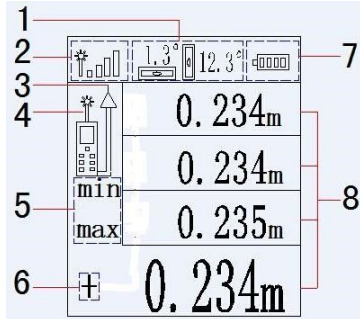

1. Горизонтальний і вертикальний рівень
2. Рівень сигналу лазера
3. Позначення точки відліку
4. Індикатор роботи лазера
5. Відображення поточного режиму виміру
6. Область відображення стану складання і віднімання.
7. Індикатор заряду батареї
8. Основний дисплей свідчень виміру
9. 10. Інтерфейс дисплея автоматичного виміру кута

## 5. ІНТЕРФЕЙС ІНДИКАЦІЇ РОБОТИ ПРИБАДУ







<p>Інтерфейс максимального і мінімального значення в режимі безперервного виміру</p>	<p>Вимір площі</p>	<p>Вимір об'єму</p>	<p>Вимір площі трикутника</p>	<p>Вимір площі трапеції</p>
<p>Вимір площі стін</p>	<p>Електронний рівень (інтерфейс №1)</p>	<p>Електронний рівень (інтерфейс №2)</p>	<p>Вимір відстані по двох точках на вертикальній площині</p>	<p>Вимір відстані по горизонталі і вертикалі для довільної точки відліку</p>
<p style="text-align: center;">Вимір по теоремі Піфагора (3 варіанти)</p>				

## 6. КНОПКИ І ЇХ ФУНКЦІЇ

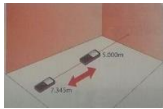
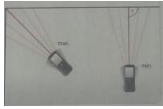

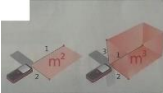
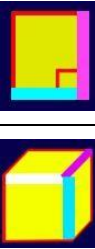
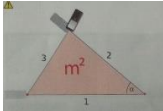

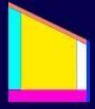
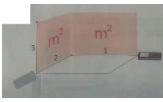

	<p>Кнопка включення / вимір:</p> <ul style="list-style-type: none"><li>• затисніть кнопку, щоб включити</li><li>• короткочасно натисніть кнопку, щоб увійти до режиму поодинокого виміру</li><li>• натисніть і утримуйте кнопку, щоб увійти до режиму безперервного виміру.</li></ul>
	<p>Кнопка відміна/виключення:</p> <ul style="list-style-type: none"><li>• короткочасно натисніть кнопку, щоб вийти з поточного режиму виміру</li><li>• затисніть кнопку, щоб вимкнути прилад</li></ul>
	<p>Кнопка історія/пам'ять обчислень (автоматичне збереження 30 останніх вимірів) :</p> <ul style="list-style-type: none"><li>• короткочасно натисніть клавішу, щоб проглянути історію</li><li>• затисніть цю кнопку, щоб видалити історію</li></ul>
	<p>Кнопка зміна точки відліку виміру :</p> <ul style="list-style-type: none"><li>• короткочасно натисніть, щоб вибрати точку відліку виміру</li><li>• затисніть кнопку, щоб обрати одиницю виміру</li></ul>
	<p>Кнопка складання/віднімання:</p> <ul style="list-style-type: none"><li>• короткочасно натисніть кнопку, щоб увійти до режиму виміру складання/віднімання.</li></ul>
	<p>Кнопка режим обчислення по теоремі Піфагора :</p> <ul style="list-style-type: none"><li>• короткочасно натисніть кнопку, щоб вибрати режим обчислення по теоремі Піфагора (див. розділ функції приладу)</li></ul>
	<p>Кнопка вибір режиму виміру :</p> <ul style="list-style-type: none"><li>• короткочасно натисніть кнопку для вибору необхідного режиму виміру</li></ul>

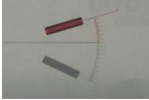
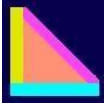
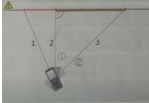
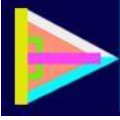

## 7. ФУНКЦІЇ ПРИЛАДУ

Базові функції				
Кнопка	Опис функції	Позначення дисплея	Опис дій	
		Поодинокі виміри	Початковий екран	Натисніть кнопку для включення лазера, натисніть повторно для твору виміру.
		Безперервні виміри  Дисплей максимальних і мінімальних значень в режимі безперервного виміру		Натисніть кнопку для включення лазера, Утримуйте кнопку для включення режиму безперервних вимірів. У режимі безперервних вимірів в нижньому рядку показується останнє значення, у верхній мінімальне і в середній максимальне значення
		Вимір площі  Вимір об'єму		Натисніть кнопку для вибору режиму виміру площі або об'єму, потім зробіть ту, що відповідає вказівкам дисплея операцію виміру. Для площі ширину і довжину. Для об'єму ширину, довжину і висоту
		Вимір площі трикутника		Натисніть кнопку для вибору режиму виміру площі трикутника, потім зробіть вимір трьох сторін трикутника
		Вимір площі трапеції		Натисніть кнопку для вибору режиму виміру площі трапеції, потім зробіть виміри меншої сторони трапеції, нижньої сторони трапеції, більшої сторони трапеції
		Вимір площі стін		Натисніть кнопку для вибору режиму виміру площі стін, потім зробіть виміри довжини і висоти стін

**Додаткові функції**

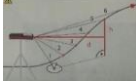
Кнопка	Опис функції	Позначення дисплея	Опис дій	
		<p align="center">Авто вимір кута вертикальної площини</p>	<p align="center">Див. розділ «Дисплей» п.1, 9</p>	<p align="center">Натисніть кнопку для вибору режиму виміру кута</p>
		<p align="center">Вимір по теоремі Піфагора (перший вимір гіпотенуза, друге катет)</p>		<p align="center">Натисніть кнопку для вибору режиму вимірів по теоремі Піфагора, потім зробіть відповідні виміри</p>
		<p align="center">Вимір по теоремі Піфагора сума катетів, (перший вимір гіпотенуза 1, другий вимір катет, третій вимір гіпотенуза 2</p>		<p align="center">Натисніть кнопку для вибору режиму вимірів по теоремі Піфагора, потім зробіть відповідні виміри</p>
		<p align="center">Вимір по теоремі Піфагора віднімання катетів (перший вимір гіпотенуза 1, другий вимір гіпотенуза 2, третій вимір катет)</p>		<p align="center">Натисніть кнопку для вибору режиму вимірів двом сторонам трикутника і кута між ними потім зробіть необхідні виміри</p>
		<p align="center">Вимір відстані по двох сторонах трикутника і кута між ними</p>		<p align="center">Натисніть кнопку для вибору режиму вимірів, потім зробіть необхідні виміри</p>
				
		<p align="center">Вимір висоти і відстані по гіпотенузі і куту</p>		<p align="center">Натисніть кнопку для вибору режиму вимірів по теоремі Піфагора, потім зробіть відповідні виміри</p>
				

## 8. ОПИС ПОМИЛОК

При використанні цього інструменту на екрані можуть з'явитися наступні помилки:		
Код	Причина	Рішення
ERR01	Відбиваний сигнал занадто сильний.	Використовуйте відбиваючий екран.
ERR02	Вимірювана відстань виходить за межі діапазону вимірів.	Робите виміру в інтервалі допустимого діапазону приладу.
ERR03	Відбиваний сигнал занадто слабкий.	Використовуйте відбиваючий екран.
ERR06	Низький заряд батареї.	Замініть батарею.

## 9. МОЖЛИВІ НЕСПРАВНОСТІ І ЇХ УСУНЕННЯ

Опис проблеми	Причина	Рішення
Прилад не включається	Неправильно встановлена батарея	Поставте батареї дотримуючи полярність
	Низький заряд батареї	Замініть батареї на нові
	Поганий контакт кнопки включення	Звернетесь в сервісний центр
Клацання усередині приладу	Нормальне явище при проведенні вимірів	Не вимагається
На дисплеї горить помилка	Звернетесь до розділу опис помилок	Звернетесь до розділу опис помилок

## 10. ОБСЛУГОВУВАННЯ І ЧИЩЕННЯ

- Зберігаєте і транспортуєте вимірювальний інструмент тільки в упаковці. Завжди тримаєте вимірювальний інструмент в чистоті.
- Не занурюйте вимірювальний інструмент у воду або інші рідини.
- Протирайте бруд за допомогою вологої і м'якої тканини. Не використовуйте які-небудь чистячі засоби або розчинники.
- Підтримуйте приймальну лінзу в чистоті, зокрема, з тією ж ретельністю, як вимагалось для очей окуляри або лінзи від камери.

- У разі поломки інструменту ремонт повинен робитися виключно в авторизованому сервісному центрі. Не розкривайте вимірювальний інструмент самостійно. При необхідності відправки інструменту в сервісний центр, він має бути упакований в заводську коробку!

## **11. УТИЛІЗАЦІЯ**

- Вимірювальний інструмент, аксесуари і упаковка мають бути відсортований для екологічно чистої утилізації.
- Не викидайте вимірювальні інструменти і батареї/ акумулятори в побутові відходи!!

**ІНСТРУКЦІЯ МОЖЕ БУТИ ЗМІНЕНА БЕЗ ПОПЕРЕДНЬОГО ПОВІДОМЛЕННЯ.**





**INTERTOOL.ua**

инструмент в каждый дом