

▶ T9DBA68SC

RU Инструкция по эксплуатации  
Сушильный барабан

# USER MANUAL



**AEG**

## ДЛЯ ИДЕАЛЬНЫХ РЕЗУЛЬТАТОВ

Благодарим вас за выбор данного изделия AEG. Оно будет безупречно служить вам долгие годы – ведь мы создали его, призвав на помощь инновационные технологии, которые помогают облегчить жизнь и реализуют функции, которых не найдешь в обычных приборах. Потратьте несколько минут на чтение, чтобы получить от своей покупки максимум пользы.

На нашем веб-сайте вы сможете:



Найти рекомендации по использованию изделий, руководства по эксплуатации, мастер устранения неисправностей, информацию о техническом обслуживании:

[www.aeg.ru/support](http://www.aeg.ru/support)



Зарегистрировать свое изделие для улучшения обслуживания:

[www.promo.electrolux.ru](http://www.promo.electrolux.ru)



Приобрести дополнительные принадлежности, расходные материалы и фирменные запасные части для своего прибора:

[www.electrolux-1.ru](http://www.electrolux-1.ru)

## ПОДДЕРЖКА ПОТРЕБИТЕЛЕЙ И СЕРВИСНОЕ ОБСЛУЖИВАНИЕ

Мы рекомендуем использовать оригинальные запчасти. При обращении в сервис-центр следует иметь под рукой следующую информацию: модель, продуктовый номер (PNC), серийный номер.

Данная информация находится на табличке с техническими данными.

⚠ Внимание / Важные сведения по технике безопасности.



ⓘ Общая информация и рекомендации

🌿 Информация по охране окружающей среды

Право на изменения сохраняется.



















# СОДЕРЖАНИЕ

---

<b>1. СВЕДЕНИЯ ПО ТЕХНИКЕ БЕЗОПАСНОСТИ.....</b>	<b>6</b>
1.1 Безопасность детей и лиц с ограниченными возможностями.....	6
1.2 Общие правила техники безопасности .....	7
<b>2. УКАЗАНИЯ ПО БЕЗОПАСНОСТИ.....</b>	<b>10</b>
2.1 Установка.....	10
2.2 Подключение к электросети.....	10
2.3 Использование.....	11
2.4 Внутреннее освещение.....	12
2.5 Уход и чистка.....	12
2.6 Компрессор.....	12
2.7 Сервис.....	13
2.8 Утилизация.....	13
<b>3. ОПИСАНИЕ ИЗДЕЛИЯ.....</b>	<b>14</b>
<b>4. ПАНЕЛЬ УПРАВЛЕНИЯ.....</b>	<b>15</b>
<b>5. ПЕРВОЕ ВКЛЮЧЕНИЕ.....</b>	<b>16</b>
5.1 Выбор языка.....	16
5.2 Установка времени суток.....	17
5.3 Дополнительные настройки.....	17
<b>6. ИСПОЛЬЗОВАНИЕ СЕНСОРНОГО ЭКРАНА.....</b>	<b>21</b>
<b>7.  НАСТРОЙКА СОЕДИНЕНИЯ WI-FI.....</b>	<b>23</b>
7.1 Установка и настройка Му AEG.....	23
7.2 Настройка беспроводного соединения сушильного барабана.....	24
7.3  Режим удаленного запуска.....	25
7.4 Обновление по протоколу беспроводной связи.....	26
<b>8. ПЕРЕД ПЕРВЫМ ИСПОЛЬЗОВАНИЕМ.....</b>	<b>27</b>
<b>9. ПРОГРАММА.....</b>	<b>28</b>
9.1 Woolmark Apparel Care - Синий.....	32
9.2 Выбор программ и опций.....	33
<b>10. РЕЖИМЫ.....</b>	<b>36</b>

# СОДЕРЖАНИЕ

---

10.1	 Очень тихая.....	36
10.2	 Экономичная.....	36
10.3	 Доп. степень сушки.....	36
10.4	 Сушка по времени .....	36
10.5	 Антисминание .....	36
10.6	 Загрузить .....	37
10.7	 Отсрочка пуска.....	37
10.8	 Память.....	37
<b>11.</b>	<b>ЕЖЕДНЕВНОЕ ИСПОЛЬЗОВАНИЕ.....</b>	<b>39</b>
11.1	Подготовка белья.....	39
11.2	Загрузка белья.....	40
11.3	Включение прибора.....	40
11.4	Система автоматического отключения.....	40
11.5	Выбор программы.....	41
11.6	Опции.....	42
11.7	Запуск программы.....	44
11.8	Смена программы.....	45
11.9	Окончание программы.....	46
<b>12.</b>	<b>НАСТРОЙКИ ПРИБОРА.....</b>	<b>47</b>
12.1	 Установка часов.....	47
12.2	 Язык.....	47
12.3	 Яркость Дисплея.....	48
12.4	 Звуковой сигнал завершения программы.....	49
12.5	 Жесткость воды.....	49
12.6	 Скорость вращения стирального барабана.....	50
12.7	 Сигнализация емкости для воды.....	51
12.8	 Сервис.....	52
12.9	 Быстрый доступ.....	52
12.10	 Информация о машине.....	53
12.11	 Восстановление заводских настроек.....	53
<b>13.</b>	<b>ПОЛЕЗНЫЕ СОВЕТЫ.....</b>	<b>54</b>
13.1	Рекомендации по экологичному использованию.....	54

<b>14. УХОД И ОЧИСТКА.....</b>	<b>55</b>
14.1 Очистка фильтра.....	55
14.2 Слив воды из контейнера для сбора конденсата....	57
14.3 Очистка конденсатора.....	58
14.4 Чистка барабана.....	60
14.5 Очистка панели управления и корпуса.....	60
14.6 Очистка вентиляционных щелей.....	60
<b>15. ПОИСК И УСТРАНЕНИЕ НЕИСПРАВНОСТЕЙ.....</b>	<b>61</b>
<b>16. ТЕХНИЧЕСКИЕ ДАННЫЕ.....</b>	<b>70</b>
16.1 Данные по потреблению энергии.....	72
<b>17. ПРИНАДЛЕЖНОСТИ.....</b>	<b>74</b>
17.1 Комплект для установки на стиральную машину.....	74
17.2 Комплект для слива конденсата.....	74
17.3 Цоколь с ящиком.....	75
<b>18. ИНФОРМАЦИЯ О ТОВАРЕ В СООТВЕТСТВИИ С ПОСТАНОВЛЕНИЕМ ЕС 1369/2017.....</b>	<b>76</b>



# 1. СВЕДЕНИЯ ПО ТЕХНИКЕ БЕЗОПАСНОСТИ

---

Прежде чем приступить к установке и эксплуатации прибора внимательно ознакомьтесь с приложенным руководством. Производитель не несет ответственность за какие-либо травмы или ущерб, возникшие вследствие неправильной установки или эксплуатации. Всегда храните эту Инструкцию под рукой в надежном месте для последующего использования.



- Ознакомьтесь с приложенными инструкциями.

## 1.1 Безопасность детей и лиц с ограниченными возможностями

### ВНИМАНИЕ!

Существует риск удушья, получения травм или стойких нарушений трудоспособности.

- Данный прибор может эксплуатироваться детьми, если их возраст превышает 8 лет, и лицами с ограниченными физическими, сенсорными или умственными способностями и с недостаточным опытом или знаниями только при условии нахождения под присмотром лица, отвечающего за их безопасность, или после получения соответствующих инструкций, позволяющих им безопасно эксплуатировать электроприбор и дающих им представление об опасности, сопряженной с его эксплуатацией.
- Детям в возрасте от 3 до 8 лет, а также лицам с ярко выраженными и комплексными нарушениями здоровья запрещается находиться рядом с прибором, если только за ними не обеспечивается постоянный надзор.
- Детям младше 3 лет запрещается находиться рядом с прибором, если только за ними не обеспечивается постоянный надзор взрослых.
- Не позволяйте детям играть с прибором.

## СВЕДЕНИЯ ПО ТЕХНИКЕ БЕЗОПАСНОСТИ

---

- Храните все упаковочные материалы вне досягаемости детей и утилизируйте материалы надлежащим образом.
- Храните моющие средства вне досягаемости детей.
- Не подпускайте детей и домашних животных к прибору, когда его дверца открыта.
- Если прибор оснащен устройством защиты детей, его следует включить.
- Очистка и доступное пользователю техническое обслуживание прибора не должно производиться детьми без присмотра.

### 1.2 Общие правила техники безопасности

- Не вносите изменения в характеристики данного прибора.
- Если сушильный барабан устанавливается поверх стиральной машины, используйте монтажный комплект Комплект для вертикальной сборки, который можно приобрести в авторизованных магазинах, может использоваться только с приборами, которые перечислены в поставляемых вместе с принадлежностью инструкциях. Внимательно изучите их перед установкой (см. Вкладыш с инструкцией по установке).
- Прибор может быть установлен как отдельно, так и под столешницу, если под ней достаточно места (см. вкладыш с инструкцией по установке).
- Не устанавливайте прибор за дверь, запираемой на замок, за раздвижной дверь или за дверь с петлями, расположенными на противоположной стороне по отношению к петлям на дверце прибора, что могло бы помешать полному открыванию дверцы прибора.

## СВЕДЕНИЯ ПО ТЕХНИКЕ БЕЗОПАСНОСТИ

---

- Вентиляционное отверстие в днище не должно перекрываться ковровым покрытием, ковриком, подставкой или любым иным напольным покрытием.
- **ПРЕДУПРЕЖДЕНИЕ:** Подключение прибора к электросети не должно выполняться через внешние коммутирующие устройства, например, таймеры, а также через цепи, которые регулярно подключаются и отключаются поставщиком электроэнергии.
- Вставляйте вилку сетевого кабеля в розетку только по окончании процесса установки прибора. Проверьте, чтобы после установки был обеспечен доступ к вилке сетевого шнура.
- В случае повреждения кабеля электропитания во избежание поражения электрическим током он должен быть заменен изготовителем, авторизованным сервисным центром или специалистом с аналогичной квалификацией.
- Не превышайте максимально допустимую загрузку в 8 кг (см. главу «Таблица программ»).
- Не используйте прибор для вещей, подвергшиеся чистке с помощью промышленных химикатов.
- Убирайте ворс, скопившийся вокруг прибора, а также элементы упаковки.
- Не используйте прибор без фильтра. После каждого использования или перед ним очищайте фильтр для ворса.
- Не сушите в сушильном барабане нестиранные вещи.
- Перед тем, как сушить в сушильном барабане вещи, загрязненные такими веществами, как кулинарный жир, ацетон, спирт, бензин, керосин, пятновыводители, скипидар, воск и средства для удаления воска, их



## СВЕДЕНИЯ ПО ТЕХНИКЕ БЕЗОПАСНОСТИ

---

следует выстирать в горячей воде с увеличенным количеством стирального порошка.

- Нельзя сушить в сушильном барабане изделия из вспененной резины (латексная губка), шапочки для душа, водостойкие текстильные изделия, изделия на резиновой основе, а также одежду и подушки со вставками из вспененной резины.
- Смягчители для ткани и другие подобные средства следует использовать в соответствии с указаниями их изготовителей.
- Извлекайте из вещей все предметы, которые могли бы стать причиной возгорания, например, зажигалки или спички.
- **ВНИМАНИЕ:** Никогда не останавливайте сушильные барабан до завершения цикла сушки за исключением случая, когда белье быстро вынимается и расстилается для обеспечения рассеивания тепла.
- Перед выполнением любых операций по чистке и уходу выключите прибор и извлеките вилку сетевого шнура из розетки.

## 2. УКАЗАНИЯ ПО БЕЗОПАСНОСТИ

---

### 2.1 Установка

- Удалите всю упаковку.
- Не устанавливайте и не подключайте прибор, имеющий повреждения.
- Следуйте приложенной к прибору Инструкции по установке.
- Никогда не забывайте о мерах предосторожности при его перемещении: прибор имеет большой вес. Всегда используйте защитные перчатки и закрытую обувь.
- Не устанавливайте и не эксплуатируйте прибор в помещениях с температурой ниже 5°C или выше 35°C.
- Пол на месте установки прибора должен быть ровным, прочным, чистым и не бояться нагрева.
- Убедитесь, что между днищем прибора и полом имеется достаточная вентиляция.
- Во время перемещения прибор должен всегда находиться в вертикальном положении.
- Задняя сторона прибора должна находиться у стены.
- После установки прибора в рабочее положение при помощи спиртового уровня убедитесь в том, что прибор выровнен надлежащим образом. В противном случае отрегулируйте соответствующим образом высоту ножек.

### 2.2 Подключение к электросети

#### **ВНИМАНИЕ!**

Существует риск пожара и поражения электрическим током.

- Вставляйте вилку сетевого кабеля в розетку только по окончании установки прибора. Убедитесь, что после установки прибора к вилке электропитания имеется свободный доступ.
- Прибор должен быть заземлен.

- Убедитесь, что параметры, указанные на табличке с техническими данными, соответствуют характеристикам электросети.
- Включайте прибор только в установленную надлежащим образом электророзетку с защитным контактом.
- Не используйте тройники и удлинители.
- Для отключения прибора от электросети не тяните за кабель электропитания. Всегда беритесь за саму вилку.
- Не беритесь за кабель электропитания или за его вилку мокрыми руками.

### 2.3 Использование

#### **ВНИМАНИЕ!**

Существует риск травмы, поражения электрическим током, пожара, получения ожогов или повреждения прибора.

- Данный прибор предназначен только для бытового применения.
- Не сушите поврежденные (порванные, потертые) изделия с набивкой или вставками.
- Если при стирке белья использовался пятновыводитель, выполните дополнительный цикл полоскания прежде чем запускать цикл сушки.
- Сушите только ткани, которые подходят для сушки в приборе. Следуйте указаниям по чистке на ярлыке.
- Не пейте конденсат/дистиллированную воду и не готовьте на них пищу. Это может причинить вред здоровью людей и домашних животных.
- Не садитесь и не вставляйте на открытую дверцу прибора.
- Не сушите в приборе неотжатые вещи.

# УКАЗАНИЯ ПО БЕЗОПАСНОСТИ

---

## 2.4 Внутреннее освещение

### **ВНИМАНИЕ!**

Существует опасность травмы.

- Светодиодное свечение в видимой части спектра: не допускайте попадания светового луча непосредственно в глаза.
- Светодиодная лампа предназначена для освещения барабана. Лампу нельзя использовать для других видов подсветки.
- Для замены лампы внутреннего освещения обращайтесь в авторизованный сервисный центр.

## 2.5 Уход и чистка

### **ВНИМАНИЕ!**

Это может привести к повреждению прибора или травмам.

- Не используйте для очистки прибора подаваемую под давлением воду или пар.
- Очищайте прибор мягкой влажной тряпкой. Используйте только нейтральные моющие средства. Не используйте абразивные средства, царапающие губки, растворители или металлические предметы.
- Соблюдайте осторожность при очистке прибора, чтобы не допустить повреждения системы охлаждения.

## 2.6 Компрессор

### **ВНИМАНИЕ!**

Существует риск повреждения прибора.

- Тепловой насос данного сушильного барабана и его контур заполнены специальным хладагентом, не содержащим фторо- и хлоросодержащие углеводороды. Контур должен быть хорошо закреплен. Повреждение системы может привести к утечке.

## 2.7 Сервис

- Для ремонта прибора обратитесь в авторизованный сервисный центр.
- Применяйте только оригинальные запасные части.

## 2.8 Утилизация

### **ВНИМАНИЕ!**

Существует опасность травмы или удушья.

- Отключите прибор от электросети и водопроводной сети.
- Обрежьте кабель электропитания как можно ближе к прибору и утилизируйте его.
- Удалите защелку дверцы, чтобы дети или домашние животные не оказались заблокированными в барабане.
- Утилизируйте прибор в соответствии с местными требованиями к утилизации отработанного электрического и электронного оборудования (WEEE).

### 3. ОПИСАНИЕ ИЗДЕЛИЯ

---

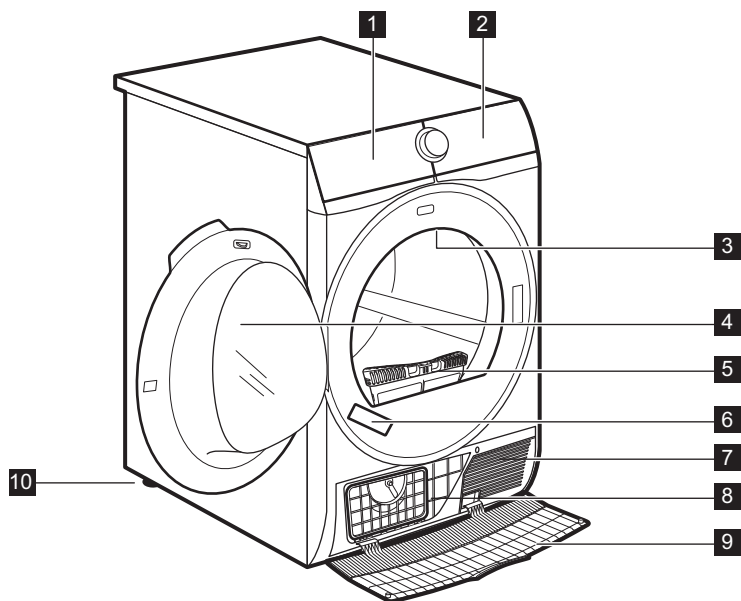

- 1** Контейнер для конденсата
- 2** Панель управления
- 3** Внутреннее освещение
- 4** Дверца прибора
- 5** Фильтр
- 6** Табличка с техническими данными
- 7** Вентиляционные щели
- 8** Крышка конденсатора
- 9** Крышка конденсатора
- 10** Регулируемые ножки



Для облегчения загрузки белья и упрощения установки прибора дверца имеет возможность перевешивания дверцы (см. отдельную брошюру).

## 4. ПАНЕЛЬ УПРАВЛЕНИЯ

---

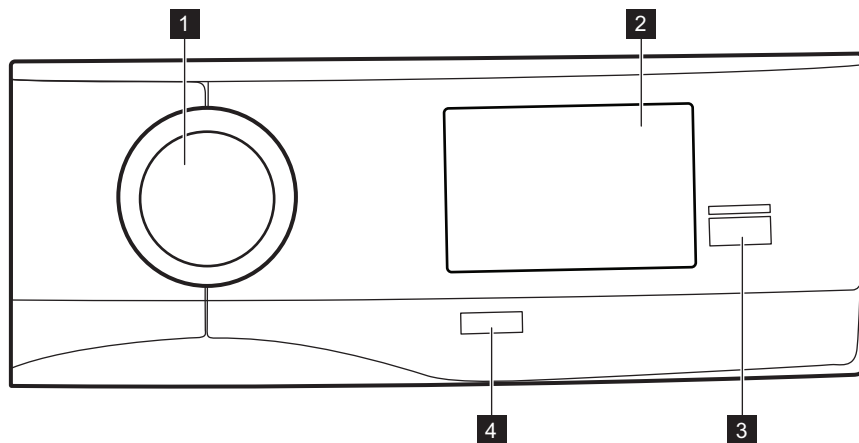

- 1** Селектор программ
- 2** Сенсорный дисплей
- 3** Кнопка Пуск/Пауза
- 4** Кнопка Вкл/Выкл с функцией *АВТООТКЛЮЧЕНИЕ*

## 5. ПЕРВОЕ ВКЛЮЧЕНИЕ

---

При каждом включении сушильного барабана на сенсорный экран выводится страница запуска (с логотипом AEG и текущим временем) и воспроизводится анимация.

По завершении анимации предлагается пройти процедуру первоначальной настройки.

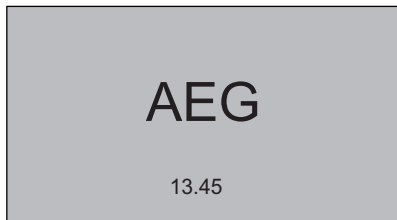

### 5.1 Выбор языка

1. Прокрутите список языков вверх или вниз, найдите язык, который требуется использовать, и нажмите его.

1/4	Language
Svenska	SV
Deutsch	DE
English	EN
Italiano	IT
Francais	FR

2. Для подтверждения выбранного языка коснитесь **OK**; если требуется его изменить, коснитесь **Изменить**.

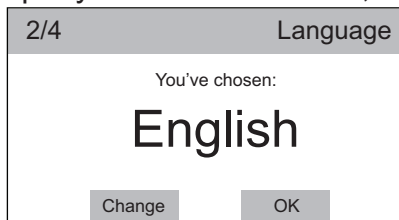



## 5.2 Установка времени суток

1. Для установки текущего времени прокрутите строки минут и часов вправо или влево.

3/4	Clock	
⌚	Clock	01:00
<	24	01 <sup>h</sup> 02 >
<	59	00 <sup>min</sup> 01 >

2. Установка времени суток в строке часов.

3/4	Clock	
⌚	Clock	01:00
<	24	01 <sup>h</sup> 02 >
<	59	00 <sup>min</sup> 01 >

3. Для подтверждения времени коснитесь **OK**; если требуется его изменить, коснитесь **Изменить**.

4/4	Clock	
Current time:		
18:45		
Change	OK	

## 5.3 Дополнительные настройки

После подтверждения текущего времени на дисплее появится страница «Дополнительные установки».

More Settings	
More settings to get the best results from this machine will follow. Set them now or later?	
Cancel	OK

## ПЕРВОЕ ВКЛЮЧЕНИЕ

Если коснуться **Отменить**, на экране появится список программ, который через несколько секунд сменится страницей обзора. Теперь сушильный барабан готов к использованию.

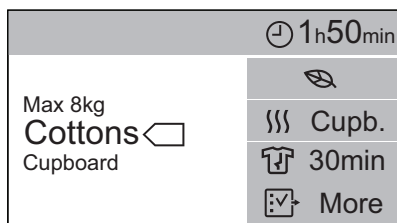
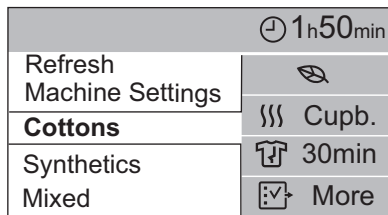

Коснитесь **OK**, чтобы перейти к другим установкам.

### Жесткость воды



Для установки требуемого уровня жесткости воды внимательно ознакомьтесь с главой «**НАСТРОЙКИ МАШИНЫ: жесткость воды**».

1. Для оптимизации производительности задайте жесткость воды, нажав **Изменить**, или нажмите **OK**, чтобы сохранить настройку жесткости воды по умолчанию **Средняя**.

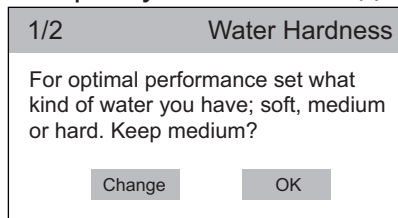

- Для изменения значения по умолчанию прокрутите строку вправо или влево и задайте жесткость воды: **Жесткая**, **Средняя** или **Мягкая**.

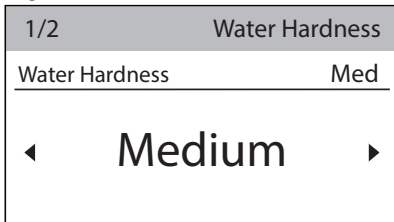

- Для выбора значения нажмите на строку жесткости воды.

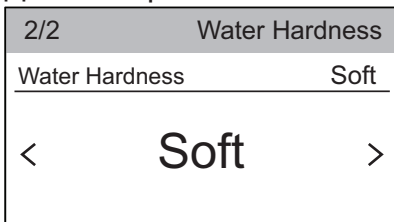

- Для подтверждения уровня жесткости воды нажмите **OK**; если требуется изменить значение, нажмите **Изменить**.

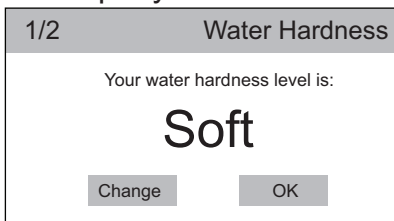

### Сигнализация емкости для воды

- В случае установки внешнего комплекта для слива конденсата (дополнительная принадлежность) прибор автоматически сливает воду из контейнера для конденсата.

## ПЕРВОЕ ВКЛЮЧЕНИЕ

В подобном случае имеется возможность отключения предупреждений о контейнере для конденсата.

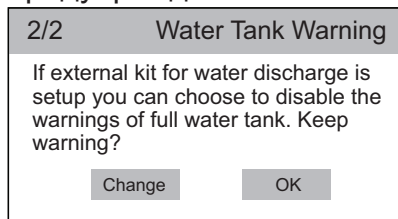

При нажатии **OK** предупреждения о заполненном контейнере для конденсата по-прежнему остаются включенными. На экране появляется список программ, который через несколько секунд сменится страницей обзора.

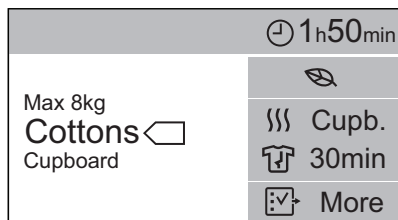
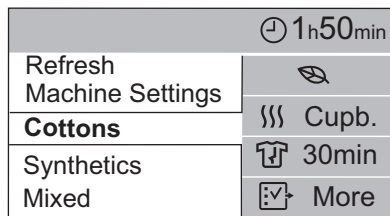

Если вы нажали **Изменить**, переходите к следующему шагу.

2. Для подтверждения отключения предупреждений о заполненном контейнере для конденсата нажмите **OK**; для изменения настройки нажмите **Изменить**.

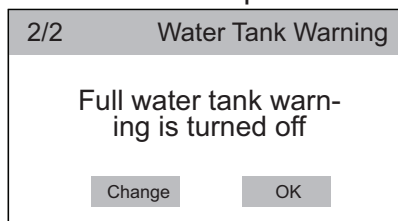

## 6. ИСПОЛЬЗОВАНИЕ СЕНСОРНОГО ЭКРАНА

При каждом включении сушильного барабана на сенсорный экран выводится страница запуска (с логотипом и текущим временем).

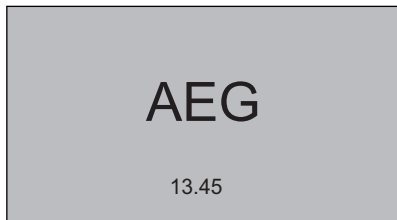

После воспроизведения анимации страницы запуска на сенсорном экране ее сменяет страница обзора программы.

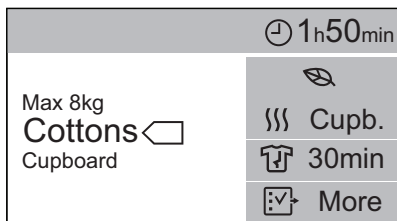

Страница обзора разделена на четыре области, где приводятся следующие данные:

- Максимально допустимый вес для данного цикла, название программы, степень сушки.

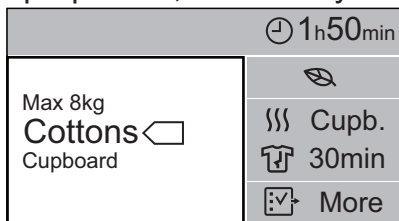

## ИСПОЛЬЗОВАНИЕ СЕНСОРНОГО ЭКРАНА

- Время до окончания программы или отсрочка пуска (если она была выбрана).

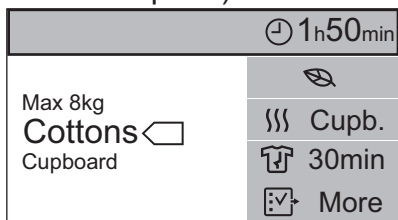

- Выбранные на данный момент опции для данного цикла.

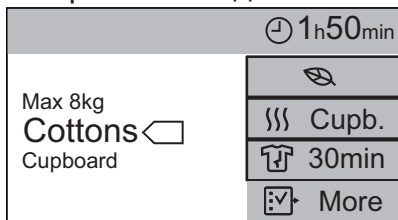

- Дополнительные параметры.

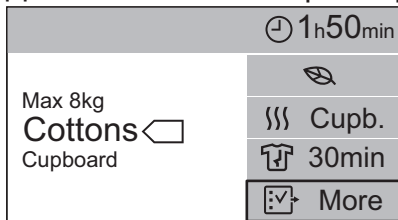

## 7. НАСТРОЙКА СОЕДИНЕНИЯ WI-FI.

---

Данная глава описывает подключения интеллектуального устройства к сети Wi-Fi и его подключения к мобильным устройствам.

Данная функциональность позволяет получать уведомления, управлять сушильным барабаном и следить за ним с мобильных устройств.

Для подключения прибора и получения доступа к полному спектру функций и услуг вам понадобится:

- Домашняя беспроводная сеть и действующее подключение к Интернету.
- Мобильное устройство, подключенное к беспроводной сети.

<b>Частота</b>	2412 - 2472 МГц
<b>Протокол</b>	IEEE 802.11b DSSS/802.11g/n OFDM
<b>Макс. мощность</b>	< 100 мВт

### 7.1 Установка и настройка My AEG

При подключении сушильного барабана к приложению возьмите свое интеллектуальное устройство и встаньте рядом с машиной.

Убедитесь, что интеллектуальное устройство подключено к беспроводной сети.

1. Вызовите на своем интеллектуальном устройстве магазин приложений App Store.
2. Загрузите и установите приложение My AEG.
3. Убедитесь, что на сушильном барабане установлено соединение Wi-Fi. В противном случае см. Раздел ниже.
4. Запустите приложение. Выберите страну, язык и войдите в систему при помощи электронного адреса и пароля. Если у

## НАСТРОЙКА СОЕДИНЕНИЯ WI-FI.

---

вас нет учетной записи, создайте новую, воспользовавшись инструкциями из Му AEG.

5. Воспользуйтесь указаниями приложения по регистрации и настройке приложения для прибора.

На дисплее приборе появится сообщение, подтверждающее успешную настройку.

### 7.2 Настройка беспроводного соединения сушильного барабана

Загрузите и установите приложение Му AEG на своем интеллектуальном устройстве.

1. Для включения соединения коснитесь строки **Wi-Fi**.

На экране появится сообщение, мигает значок  и начнется включение модуля беспроводной связи. На достижение готовности может потребоваться около 2 минут.

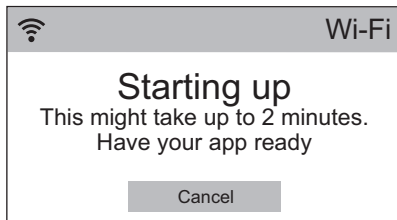

Когда беспроводной модуль будет готов, сообщение на экране уведомит вас о том, что в течение около 3 минут будет включена точка доступа.

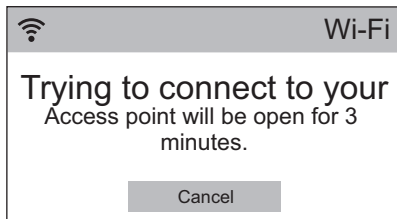

2. Настройте приложение Му AEG на своем интеллектуальном устройстве.



3. Если соединение настроено, на дисплее сушильного барабана появится сообщение, подтверждающее успешную настройку.

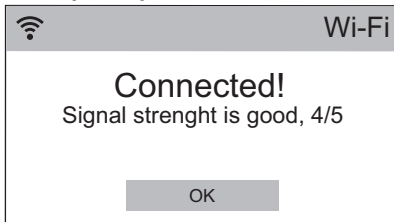

4. Коснитесь **OK** для возврата к списку настроек машины.

### 7.3 Режим удаленного запуска

Имеется возможность удаленного запуска и остановки программы сушки.

После установки приложения и установления беспроводного подключения в списке доступных опций каждой программы появится опция **Режим удаленного запуска**.

Для удаленного включения:

1. На странице обзора программы коснитесь  **Больше** для вызова списка опций.
2. Коснитесь строки **Режим удаленного запуска** (состояние **ВКЛ**).

Появится следующее сообщение:

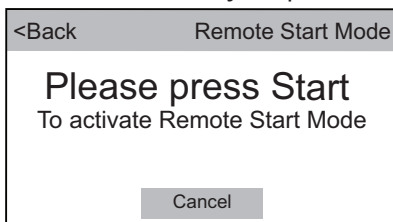

3. Нажмите кнопку **Пуск/Пауза**, чтобы включить **Режим удаленного запуска**.

На странице обзора программ появится индикатор .



Если дверца открыта, **Режим удаленного запуска** выключен.

### 7.4 Обновление по протоколу беспроводной связи

Приложение может предложить произвести обновление для установки новых возможностей.

Обновление выполняется только посредством самого приложения.

Если работает какая-либо программа, приложение уведомит пользователя, что обновление будет запущено по окончании работы программы.

Во время обновления на дисплее прибора отображается **UPD**.

Прибором снова можно будет пользоваться по окончании обновления; какого-либо уведомления об успешном обновлении не выдается.

В случае ошибки на дисплее прибора отобразится **Err**: для возврата в нормальный режим работы нажмите любую кнопку или поверните селектор.

## 8. ПЕРЕД ПЕРВЫМ ИСПОЛЬЗОВАНИЕМ

---



При первом запуске прибора блокираторы с задней стороны барабана удаляются автоматически. Это может сопровождаться определенным шумом.

### **Для разблокировки блокираторов с задней стороны барабана:**

1. Включите прибор.
2. Задайте любую программу.
3. Нажмите кнопку «Пуск/Пауза».

Барабан начнет вращение. Блокираторы с задней стороны барабана будут разблокированы.















### **Перед использованием прибора для сушки:**

- Протрите сушильный барабан влажной тряпкой.
- Запустите 1-часовую программу с влажным бельем.



В начале цикла сушки (первые 3-5 мин) уровень шума может быть немного выше. Это объясняется запуском компрессора. Это нормально для приборов с компрессорами, таких как холодильники или морозильники.

## 9. ПРОГРАММА

Программа	Загрузка <sup>1)</sup>	Свойства / Символы на ярлыке	
 <sup>2)</sup> Хлопок <b>Eco</b>	<b>8 кг</b>	Цикл, предназначенный для сушки хлопка до уровня сухости «В шкаф» с максимальной энергоэффективностью.	/  
Хлопок	<b>8 кг</b>	Цикл предназначен для одновременной сушки одежды разного размера и рисунка из хлопка.	/  
Синтетика	<b>3,5 кг</b>	Синтетические или смесовые ткани.	/   
Шерсть Освежить  	<b>1 кг</b>	Шерстяные ткани. Щадящая сушка изделий из шерсти, рассчитанных на ручную стирку. Извлекайте вещи сразу после завершения программы.	
Шелк 	<b>1 кг</b>	Щадящая сушка изделий из шелка, рассчитанных на ручную стирку.	/   

Программа	Загрузка <sup>1)</sup>	Свойства / Символы на ярлыке	
Уличная одежда	2 кг	<p>Уличная одежда, технодежда, спортивная одежда, ткани с начесом, водонепроницаемые и дышащие куртки, штормовки со съемным флисовым или внутренним теплоизолирующим слоем. Можно сушить в сушильных барабанах.</p>	<p>/ ☺ ☺ ☐</p>
Спортивная одежда	2 кг	<p>Спортивная одежда, одежда из тонких и легких тканей, микрофибры и полиэстера.</p>	<p>/ ☺ ☺ ☐</p>
Jeans	4 кг	<p>Повседневная одежда, например, джинсы, свитера из тканей различной толщины (например, на воротнике, манжетах и швах).</p>	<p>/ ☺ ☺ ☐</p>

## ПРОГРАММА

Программа	Загрузка <sup>1)</sup>	Свойства / Символы на ярлыке	
Рубашки для деловых костюмов	<b>1,5 кг (или 7 рубашек)/</b>	<p>Простой уход за бельем, которому требуется минимум глажки. Результаты сушки могут различаться в зависимости от типа и вида ткани. Перед загрузкой встряхните каждое загружаемое изделие. По завершении программы быстро сразу же извлеките вещи из барабана и повесьте их на вешалку.</p>	<p>/ ☺ ☺ ☐</p>
Освежение	<b>1 кг</b>	<p>Программа, предназначенная для того, чтобы освежить белье после хранения.</p>	
Легкая глажка	<b>1 кг (или 5 рубашек)</b>	<p>Простой уход за бельем, которому требуется минимум глажки. Результаты сушки могут различаться в зависимости от типа и вида ткани. Перед загрузкой встряхните каждое загружаемое изделие. По завершении программы быстро сразу же извлеките вещи из барабана и повесьте их на вешалку.</p>	<p>/ ☺ ☺ ☐</p>

Программа	За- груз- ка <sup>1)</sup>	Свойства / Символы на ярлы- ке	
Пуховая куртка	2 кг	Куртки с перовым, пу- ховым, а также синте- тическим наполне- нием, сшитые с ис- пользованием высоко- технологичных тканей. Перед сушкой застег- ните молнии.	/ ☺ ☺ ☐
Постельное белье XL	4,5 кг	Постельное белье (простыни, пододеяль- ники, наволочки, на- матрасники).	/ ☺ ☺ ☐
Очень быстрая Микс XL	6 кг	Ткани из хлопка и син- тетики.	/ ☺ ☺ ☐

1) Максимальный вес приведен для сухих вещей.









2) Программа  Хлопок ECO в сочетании с настройкой *в шкаф* Доп. степень сушки является стандартной программой для хлопка в соответствии с постановлением комиссии ЕС №392/2012. Она подходит для сушки белья из хлопки обычной степени влажности и является наиболее энергоэффективной программой для сушки влажного белья из хлопка.

### 9.1 Woolmark Apparel Care - Синий

 <p>The image shows a rectangular label with rounded corners. On the left is a white square containing a black Woolmark symbol (a stylized wool knot). To its right is a black square containing a white Woolmark symbol and the text 'APPAREL CARE' below it. At the bottom of the label, the text 'WOOL HAND WASH SAFE' is written in white capital letters on a black background.</p>	<p>Компанией Вулмарк (Woolmark Company) одобрено применение используемой в данной машине программы сушки шерстяных изделий с этикеткой «ручная стирка» при условии выполнения сушки в соответствии с указаниями производителя данной стиральной машины. Осуществляя другие виды ухода за изделием, руководствуйтесь инструкциями на его этикетке. М1741</p> <p>Символ Вулмарк (Woolmark) является сертификационным знаком во многих странах.</p>
---	--



## 9.2 Выбор программ и опций

Про- грам- мы <sup>1)</sup>	 Очен ь ти- хая	))) Доп. степень сушки				 Сушка по времени	 Ан- ти- сми- на- ние	 За- гру- зить
		Очень сухое	В шкаф+	Superboard Dry	Под утюг			
 Хлопок Есо				■			■	
Хлопок	■	■	■	■	■	■	■	
Синте- тика	■	■		■	■	■	■	
Шерсть Осве- жить  								■
Шелк 				■			■	

# ПРОГРАММА

Про- грам- мы <sup>1)</sup>	dB Очен ь ти- хая	))) Доп. степень сушки				☺))) Сушка по времени	👕 Ан- ти- сми- на- ние	☺))) За- гру- зить
		Очень сухое	В шкаф+	Surboard Dry	Под утюг			
Улич- ная одежда				■				
Спор- тивная одежда				■		■		
Jeans				■		■		
Руба- шки для де- ловых костю- мов					■	■		
Осве- жение						■		

Про- грам- мы <sup>1)</sup>	dB Очен ь ти- хая	))) Доп. степень сушки				☺))) Сушка по времени	👕 Ан- ти- сми- на- ние	☺))) За- гру- зить
		Очень сухое	В шкаф+	Surboard Dry	Под уют			
Легкая глажка					■		■	
Пухо- вая куртка		■		■				
По- стель- ное белье XL		■		■	■		■	
Очень бы- страя Микс XL		■		■		■	■	

1) Одновременно с программой можно выбрать 1 или более опций.

## 10. РЕЖИМЫ

---

### 10.1 Очень тихая

Прибор работает с пониженным уровнем шума, что не сказывается на качестве сушки. Прибор работает медленнее, и цикл занимает больше времени.

### 10.2 Экономичная

По умолчанию данная опция включена при выборе всех программ.

Потребляемая мощность на минимальном уровне.

### 10.3 Доп. степень сушки

Данная функция обеспечивает дополнительную сушку белья. Имеется 4 варианта выбора:

- Очень сухое
- В шкаф+ (только для хлопка)
- Cupboard Dry
- Под утюг

### 10.4 Сушка по времени

Для хлопковых, синтетических или смесовых тканей.

Самостоятельное задание пользователем времени сушки от 10 минут до 2 часов (шагами по 10 мин). При выборе максимального значения данной опции индикация загрузки исчезает.

### 10.5 Антисминание

Увеличение стандартного времени фазы «антисминание» (30 минут) по окончании цикла сушки до 120 минут. По окончании фазы сушки барабан время от времени вращается, не допуская образования на одежде складок. При выполнении фазы «Антисминание» белье можно вынуть из сушильного барабана.

## 10.6 ☼ Загрузить

Данная опция применима только к программе «Шерсть»; она позволяет лучше высушить белье. Имеется 3 варианта выбора:

- Сильная
- Нормальн.
- Освещение

## 10.7 ⌚ Отсрочка пуска



Отсрочка пуска программы сушки от 10 минут (минимум) до 24 часов (максимум).

1. Выберите программу сушки и опции.
2. В меню опций коснитесь строки **Отсрочка пуска** для вызова подменю.
3. Прокрутите вправо или влево строки выбора часов и минут и задайте требуемое значение отсрочки пуска.
4. Для включения опции **Отсрочка пуска** коснитесь кнопки **Пуск/Пауза**.

После касания кнопки «Пуск/Пауза» прибор переходит в обратному отсчету.

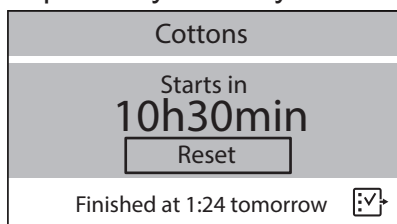

Обратный отсчет отсрочки можно прервать в любой момент, нажав кнопку **Сброс**.

## 10.8 ☆ Память

Вы можете создать до 2 собственных конфигураций программы и опций и записать их в память прибора. После записи

## РЕЖИМЫ

---

конфигураций в памяти их можно будет выбрать в списке программ.



Ваши собственные конфигурации обозначены в списке программ как **M1** и **M2**.

# 11. ЕЖЕДНЕВНОЕ ИСПОЛЬЗОВАНИЕ



---

## 11.1 Подготовка белья

- Закройте молнии.
- Застегните пуговицы или иные крепления пододеяльников.
- Не сушите завязки или ленты (например, тесемки фартука) в свободном виде. Завяжите их до запуска программы.
- Извлеките все содержимое из карманов.
- Выверните вещи с подкладкой из хлопка наизнанку. Сторона из хлопка должен оказаться снаружи.
- Всегда выбирайте программу, подходящую к типу белья.
- Не загружайте вещи из светлых тканей вместе с вещами насыщенных цветов.
- Для вещей из трикотажа и хлопка, а также для вязаных изделий используйте соответствующую программу, чтобы уменьшить усадку.
- Не превышайте максимально допустимую загрузку, приведенную в Главе «Программы» или отображающуюся на дисплее.
- Сушите только изделия, для которых допускается сушка в сушильном барабане. Руководствуйтесь информацией на ярлыках изделий.
- Не сушите вместе большие и маленькие вещи. Маленькие вещи могут запутаться в больших и остаться влажными.

Ярлык изделия	Описание
	Белье, пригодное для барабанной сушки.
	Белье, пригодное для барабанной сушки при высоких температурах.

## ЕЖЕДНЕВНОЕ ИСПОЛЬЗОВАНИЕ

Ярлык изделия	Описание
	Белье, пригодное для барабанной сушки только при низких температурах.
	Белье, непригодное для барабанной сушки.

### 11.2 Загрузка белья

#### ПРЕДУПРЕЖДЕНИЕ

Позаботьтесь о том, чтобы белье не было зажато между дверцей и резиновым уплотнением.

1. Потяните и откройте дверцу прибора.
2. Загрузите белье по одной вещи за раз.
3. Закройте дверцу прибора.

### 11.3 Включение прибора

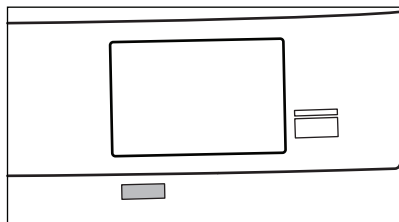

Для включения прибора:

Нажмите на кнопку Вкл/Выкл.

При включении прибора загорается дисплей.

### 11.4 Система автоматического отключения

Для снижения энергопотребления функция Автоотключения автоматически отключает прибор в следующих случаях:

- если в течение последних 5 минут не был сделан выбор.
- через пять минут после завершения программы.



Нажмите на кнопку Вкл/Выкл для включения прибора.  
При включении прибора загорается дисплей.

### 11.5 Выбор программы

- Для выбора программы воспользуйтесь селектором программ.

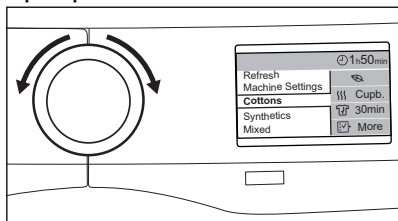

- Также можно выбрать программу при помощи сенсорного экрана.  
После появления страницы обзора коснитесь его один раз для просмотра списка программ.

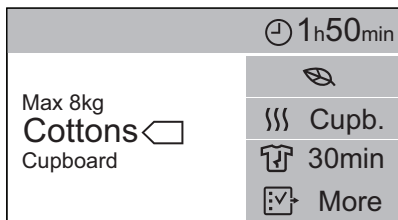
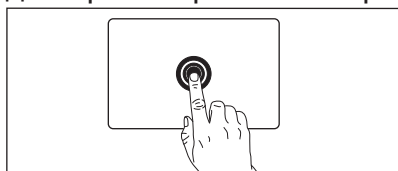

Для выбора программы прокрутите список программ вверх или вниз.

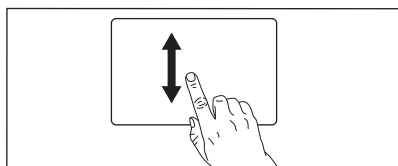

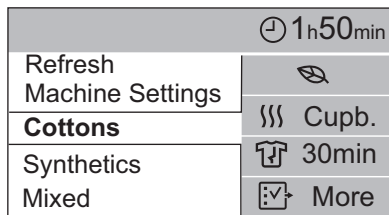

В строке времени отобразится информация об ориентировочной продолжительности выбранной программы.



Фактическое время сушки будет зависеть от загрузки (количества и состава вещей), температуры в помещении и влажности белья после цикла отжима.

## 11.6 Опции

Одновременно с программой можно выбрать одну или более особых опций.

Если требуется изменить параметры выбранных опций, коснитесь опции, которую необходимо отредактировать.

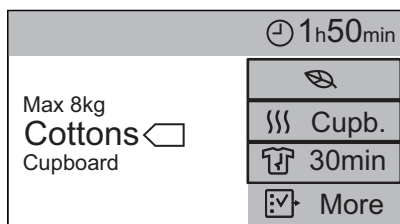

Выбор дополнительных опций:

1. Коснитесь **Больше** для просмотра списка опций, предназначенных для выбранной программы.

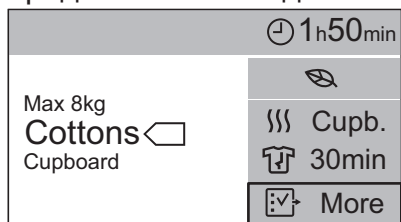

2. Для просмотра списка прокрутите опции вверх или вниз.

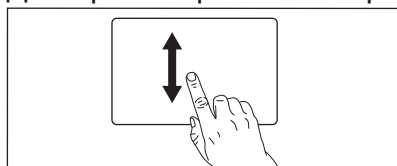

<Cottons	⌚ 1h50min
dB Extra silent	OFF
Eco	ON
}}} Dryness Level	Cup.
☀️ Dry Time	00h00min
👕 Anti-crease	30min

3. Коснитесь опции для ее выбора.

Имеется два типа опций:

- с состоянием **ВКЛ** или **ВЫКЛ** (например, Экономичная).
- с параметрами, которые можно редактировать (например, Доп. степень сушки).

Для изменения параметра прокрутите строку параметров вправо или влево.

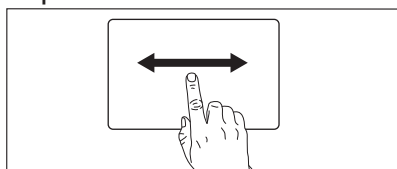

<Cottons	⌚ 1h50min
}}} Dryness Level	Cupb.
< Cupb. >	

Коснитесь предварительно выбранной опции для возврата в список опций.

## ЕЖЕДНЕВНОЕ ИСПОЛЬЗОВАНИЕ

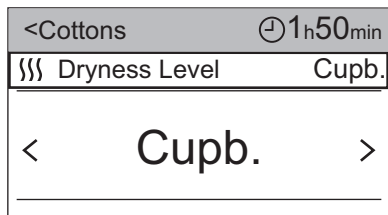

Для вызова в любой момент страницы обзора коснитесь левой области верхней строки с названием программы.

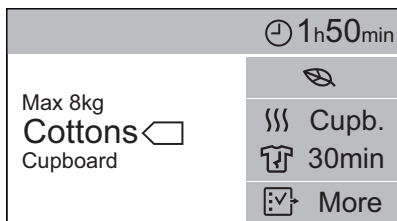
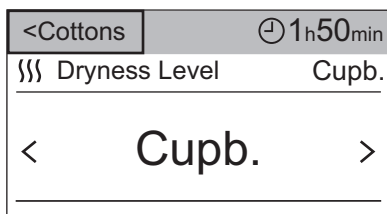

### 11.7 Запуск программы

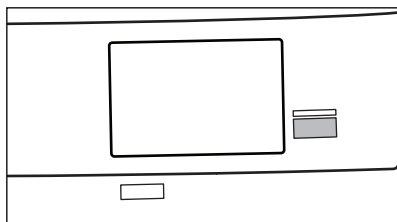

Коснитесь кнопки **Пуск/Пауза** для запуска программы.

Прибор приступит к работе, а светодиод над кнопкой перестанет мигать и загорится постоянным светом.

На странице имеется:

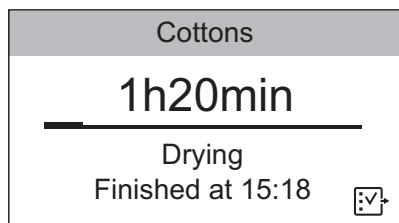

- название программы.
- оставшееся время сушки.
- индикатор выполнения.
- этап цикла (сушка, антисминание, охлаждение).
- возможное время окончания программы.





### Установка опции «Защита от детей»:

В любой момент сушки можно включить опцию «Защита от детей».

1. Коснитесь значка опции  для вызова списка опций.
2. Коснитесь опции защиты от детей .

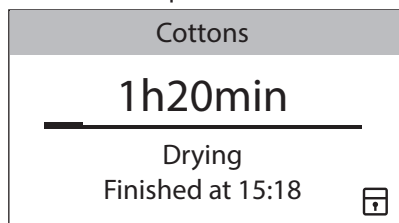
Значок опции  сменится значком опции защиты от детей .



Для выключения опции защиты от детей коснитесь и удерживайте значок защиты от детей  в течение нескольких секунд.

## 11.8 Смена программы

Для смены программы:

1. Нажмите на кнопку Вкл/Выкл для выключения прибора.
2. Снова нажмите на кнопку Вкл/Выкл для включения прибора.
3. Задайте новую программу.

### 11.9 Окончание программы



Производите очистку фильтра и опорожняйте контейнер для конденсата после каждого цикла сушки. (См. Главу «УХОД И ОЧИСТКА»).

По окончании цикла сушки на дисплее начинает мигать символ **0**. Если включена опция  $\square \equiv$  Звуковой сигнал завершения программы, в течение одной минуты будет выдаваться прерывистый звуковой сигнал.





Если прибор не выключить, запустится этап антисминания (применимо не ко всем программам). Во время выполнения данного этапа белье можно вынуть из прибора. По окончании фазы «антисминание» на дисплей выводится уведомление об окончании фазы «антисминание» и высвечивается **0h00min**.





Выемка белья:

1. Для выключения прибора нажмите на 2 секунды на кнопку Вкл/Выкл.
2. Откройте дверцу прибора.
3. Выньте белье.
4. Закройте дверцу прибора.

## 12. НАСТРОЙКИ ПРИБОРА

На странице программ прокрутите вверх или вниз для поиска настроек машины и коснитесь значка  для вызова списка настроек.

Easy Iron Refresh	
Machine Settings	
Cottons Syntetics	

<Programs	Machine Settings
 Wi-Fi	OFF
 Set Clock	15h18min
 Language	ENG
 Display Brightness	3

### 12.1 Установка часов

Значение времени можно менять неограниченное число раз.

Изменение текущего времени:

1. Коснитесь строки **Установка часов**.
2. Для установки текущего времени прокрутите строки минут и часов вправо или влево.

<Programs	Machine Settings	
 Set Clock	01h00min	
< 24	01 <sup>h</sup>	02 >
< 59	00 <sup>min</sup>	01 >

3. Коснитесь строки **Установка часов** для возврата к списку настроек машины, или коснитесь строки **<Программа** для возврата к странице обзора.

### 12.2 Язык

Изменение выбора языка:

# НАСТРОЙКИ ПРИБОРА

1. Коснитесь строки **Язык**.
2. Прокрутите список языков вверх или вниз, найдите язык, который требуется использовать, и коснитесь его.

Back	Language
Svenska	SV
Deutsch	DE
English	EN
Italiano	IT
Francais	FR

## 12.3 Яркость Дисплея

Уровень яркости дисплея можно изменять. Имеется 6 уровней яркости.



Для улучшения читаемости дисплея в случае, когда сушильный барабан установлен поверх стиральной машины, задайте 6-й уровень яркости дисплея. Если сушильный барабан не установлен поверх машины, рекомендуется использовать уровни от 1 до 5.

Изменение яркости дисплея:

1. Коснитесь строки **Яркость Дисплея**.
2. Прокрутите строку вправо или влево и выберите требуемый уровень яркости.

<Programs	Machine Settings	
 Display Brightness	4	
<hr/>		
< 3	4	5 >
<hr/>		

3. Коснитесь строки **Яркость Дисплея** для возврата в список настроек машины, или коснитесь строки **<Программа** для возврата к странице обзора.



## 12.4 Звуковой сигнал завершения программы

Звуковой сигнал выдается в следующих случаях:

- по достижении конца цикла
- начало и окончание этапа «антисминание»

Можно использовать данную опцию для выключения звукового сигнала или регулировки его продолжительности. Имеется 3 уровня продолжительности сигнала (Короткая, Средняя и Длинная).

Выключение звукового сигнала или установка новой продолжительности сигнала:

1. Коснитесь строки **Звуковой сигнал завершения программы**.
2. Прокрутите строку вправо или влево и выберите требуемое значение.

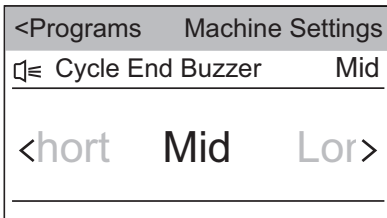

3. Коснитесь строки **Звуковой сигнал завершения программы** для возврата в список настроек машины, или коснитесь строки **<Программа** для возврата к странице обзора.

## 12.5 Жесткость воды

Прибор дает выбор из 3 уровней (жесткая, средняя, мягкая), соответствующих различным диапазонам жесткости воды.

В зависимости от страны жесткость воды выражается в эквивалентных единицах, напр., градусах по французскому стандарту (°f), немецкому стандарту (°d), английскому стандарту (°e) и в ммоль/л.

## НАСТРОЙКИ ПРИБОРА

---

При необходимости обратитесь в местную службу водоснабжения, чтобы узнать уровень жесткости воды в вашем регионе.

Для смены значения жесткости воды по умолчанию:

1. Коснитесь строки **Жесткость воды**.
2. Прокрутите строку вправо или влево и выберите требуемый уровень.

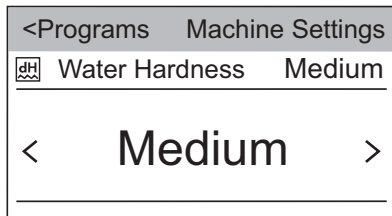

3. Коснитесь строки **Жесткость воды** для возврата в список настроек машины, или коснитесь строки **<Программа** для возврата к странице обзора.

### 12.6 Ⓢ Скорость вращения стирального барабана

Данная опция помогает задать оптимальные условия сушки белья. Ее можно использовать, если известна скорость отжима белья. После отжима на высокой скорости в белье остается меньше воды.

Изменение скорости отжима при стирке:

1. Коснитесь строки **Скорость вращения стирального барабана**, чтобы раскрыть список программ, которые позволяют менять скорость отжима.
2. Коснитесь строки **Хлопок** или **Другие программы**.

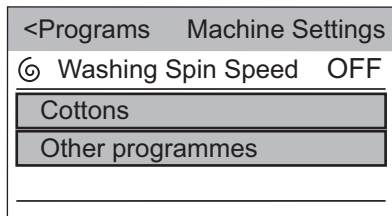

3. Прокрутите строку вправо или влево и выберите требуемое значение скорости отжима для .

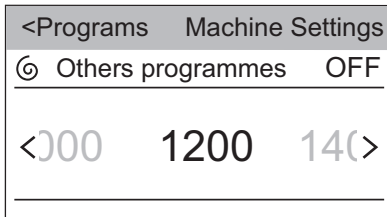
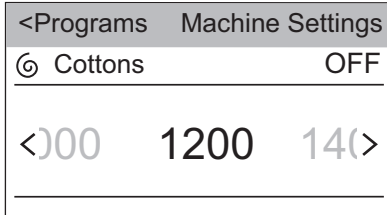

4. Коснитесь строки **Хлопок** или строки **Другие программы** чтобы закрыть варианты выбора.
5. Коснитесь строки **Скорость вращения стирального барабана** для возврата в список настроек машины, или коснитесь строки **<Программы** для возврата к странице обзора.

### 12.7 Сигнализация емкости для воды

*Если контейнер для воды полон, его контейнера включается по окончании цикла сушки или в ходе цикла. В случае установки комплекта для слива конденсата опорожнение контейнера производится автоматически; при этом индикацию можно отключить.*

Для включения или выключения индикатора коснитесь строки **Сигнализация емкости для воды**.

Доступна одна из двух конфигураций:

- Индикатор включен (состояние **ВКЛ**)
- Индикатор выключен (состояние **ВЫКЛ**)

# НАСТРОЙКИ ПРИБОРА

## 12.8 Сервис

Данные настройки предназначены для авторизованного сервисного центра.

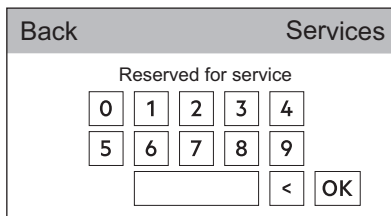

## 12.9 Быстрый доступ

Для включения требуемых ярлыков:

1. Коснитесь строки **Быстрый доступ**, чтобы раскрыть список доступных ярлыков.

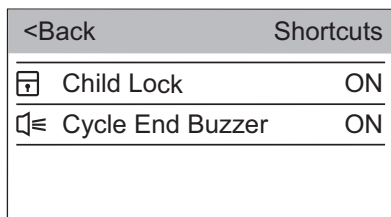

2. Коснитесь ярлыков, которые требуется включить, изменив состояние на **ВКЛ**.
3. Коснитесь строки **<Назад** для возврата к списку настроек машины.

Ярлыки отобразятся в левом верхнем углу на странице обзора.

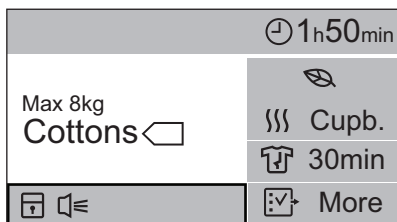

## 12.10 ⓘ Информация о машине

Здесь приведено короткое описание всех программ, опций и настроек.

Для поиска требуемого описания, напр.:

1. Коснитесь строки **Информация о машине**.
2. Коснитесь строки **1. Программа**.
3. Коснитесь строки **Хлопок**; и будет выведено соответствующее описание.

## 12.11 [DEFAULT] Восстановление заводских настроек

Восстановление заводских установок приводит установки к значениям, заданным изготовителем прибора.

Восстановление заводских установок:

1. Коснитесь строки **Восстановление заводских настроек**.

Появится диалоговое окно.

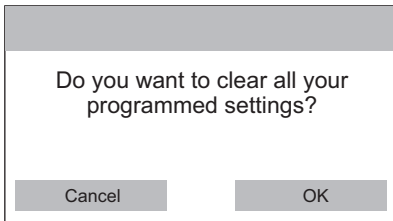

2. Для подтверждения восстановления заводских установок коснитесь **ОК**, или коснитесь **Отменить** для сохранения текущих установок.

## 13. ПОЛЕЗНЫЕ СОВЕТЫ

---

### 13.1 Рекомендации по экологичному использованию

- перед сушкой хорошо отожмите белье.
- Не превышайте норм загрузки, указанных в Таблице программ.
- Очищайте фильтр после каждого цикла сушки.
- Не используйте в ходе стирки смягчитель для ткани, если белью предстоит сушка. Высушенное в сушильном барабане белье автоматически становится мягким.
- Используйте дистиллированную воду для глажки с использованием пара. При необходимости вначале отфильтруйте дистиллированную воду (например, с помощью кофейного фильтра) для удаления из него различных частиц.
- Всегда следите за тем, чтобы вентиляционные щели в цоколе прибора не были перекрыты.
- Обеспечьте хорошую вентиляцию в месте установки прибора.

## 14. УХОД И ОЧИСТКА

---

### 14.1 Очистка фильтра

В конце каждого цикла на дисплее появляется сообщение **Очистить фильтр ниток**; это означает, что необходимо произвести очистку фильтра.



Фильтр собирает ворс, скапливающийся в ходе цикла сушки.



Для достижения оптимальных результатов сушки регулярно производите очистку фильтра. Засорение фильтра приводит к увеличению длительности цикла и повышению энергопотребления. Очищайте фильтр рукой и, при необходимости, пылесосом.



#### **ПРЕДУПРЕЖДЕНИЕ**

Старайтесь не использовать воду для очистки фильтра. Вместо этого выбрасывайте ворс в мусорное ведро, чтобы избежать попадания пластиковых волокон в водную среду.

1. Откройте дверцу. Потяните фильтр вверх.

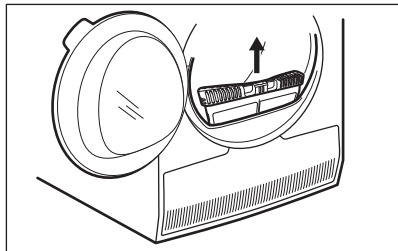

## УХОД И ОЧИСТКА

---

2. Потяните за крючок, чтобы открыть фильтр.

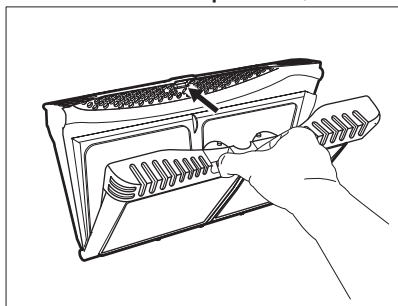

3. Соберите рукой ворс с обеих внутренних деталей фильтра.

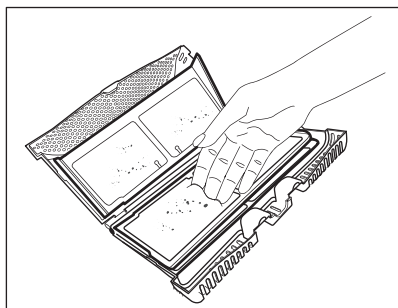
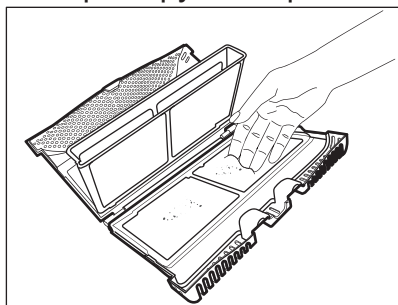

Выбросьте ворс в мусор.

4. При необходимости очистите фильтр пылесосом. Закройте фильтр.



5. При необходимости удалите ворс из гнезда для фильтра и с уплотнителя. Для этого можно использовать пылесос. Установите фильтр обратно в гнездо для фильтра.

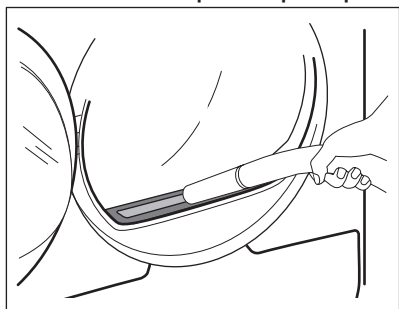

### 14.2 Слив воды из контейнера для сбора конденсата

Опорожняйте контейнер для сбора конденсата после каждого цикла сушки.

Если контейнер для сбора конденсата полон, выполнение программы автоматически прекращается. На дисплее появляется сообщение **Сигнализация емкости для воды**; это означает, что необходимо опорожнить контейнер для сбора конденсата.

Для слива воды:

1. Выньте контейнер для сбора конденсата, сохраняя его в горизонтальном положении.

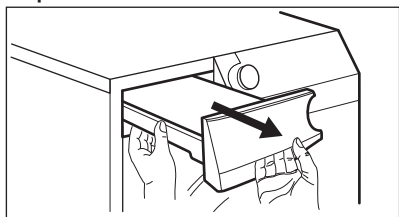

## УХОД И ОЧИСТКА

2. Вытяните пластиковый соединитель и слейте содержимое контейнера для сбора конденсата в таз или подходящую емкость.

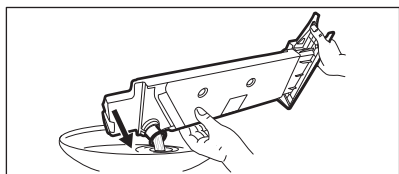

3. Задвиньте пластиковый соединитель обратно и установите контейнер для сбора конденсата на место.
4. Чтобы продолжить выполнение программы, нажмите на кнопку Пуск/Пауза.

### 14.3 Очистка конденсатора

Сообщение **Очистить зону теплообменника** на дисплее указывает на необходимость проверки конденсатора и его отделения. В случае наличия грязи произведите его очистку. Производите проверку не реже одного раза каждые 6 месяцев.

#### **⚠ ВНИМАНИЕ!**

Не касайтесь металлической поверхности влажными руками. Существует опасность травмы. Пользуйтесь защитными перчатками. При очистке проявляйте осторожность во избежание повреждения металлической поверхности.

Для проверки:

1. Откройте дверцу. Потяните фильтр вверх.

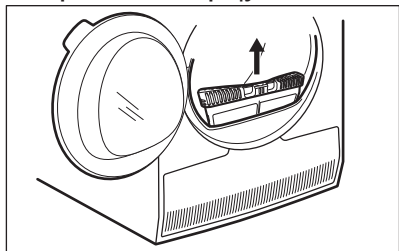

2. Откройте крышку конденсатора.

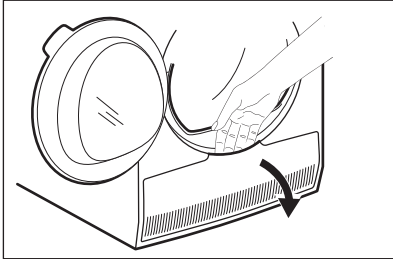

3. Поверните рычаг для отпирания крышки конденсатора.

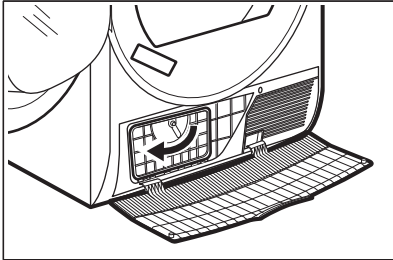

4. Откиньте крышку конденсатора.

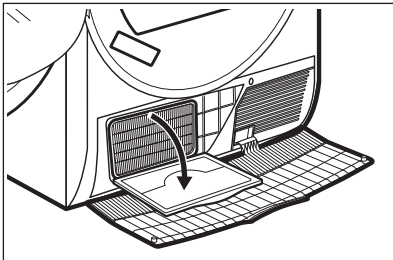

5. При необходимости удалите из конденсатора и его отделения ворс. Для этого можно использовать мокрую тряпку и/или пылесос с щеткой.

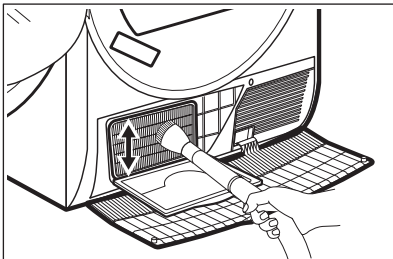

## УХОД И ОЧИСТКА

---

6. Закройте крышку конденсатора.
7. Поверните рычаг, пока он не встанет со щелчком на место.
8. Установите фильтр на место.

### 14.4 Чистка барабана

#### **ВНИМАНИЕ!**

Перед очисткой отключите прибор от электросети.

Для мытья внутренней поверхности барабана и его ребер используйте нейтральное моющее средство. Протрите вымытые поверхности мягкой тряпкой.

#### **ПРЕДУПРЕЖДЕНИЕ**

Не используйте для чистки барабана абразивные материалы или металлические губки.

### 14.5 Очистка панели управления и корпуса

Для мытья панели управления и корпуса используйте нейтральное моющее средство.

Для очистки используйте влажную тряпку. Протрите вымытые поверхности мягкой тряпкой.

#### **ПРЕДУПРЕЖДЕНИЕ**

Не используйте средства для мытья мебели и чистящие вещества, которые могут вызвать коррозию.

### 14.6 Очистка вентиляционных щелей

Для удаления ворса из вентиляционных щелей воспользуйтесь пылесосом.

## 15. ПОИСК И УСТРАНЕНИЕ НЕИСПРАВНОСТЕЙ

Неисправность <sup>1)</sup>	Возможная причина	Решение
Сушильный барабан не работает.	Сушильный барабан не подключен к электросети.	Произведите подключение к электросети. Проверьте предохранитель на домашнем распределительном щите.
	Дверца открыта.	Закройте дверцу.
	Не была нажата кнопка Вкл/Выкл.	Нажмите на кнопку Вкл/Выкл.
	Вы не коснулись кнопки Пуск/Пауза.	Коснитесь кнопки Пуск/Пауза.
Прибор находится в режиме ожидания.	Нажмите на кнопку Вкл/Выкл.	

## ПОИСК И УСТРАНЕНИЕ НЕИСПРАВНОСТЕЙ

Неисправность <sup>1)</sup>	Возможная причина	Решение
Результаты сушки недовольствительны.	Неверно выбрана программа.	Выберите подходящую программу. <sup>2)</sup>
	Засорен фильтр.	Прочистите фильтр. <sup>3)</sup>
	Опции Доп. степень сушки присвоено значение <i>Под уют.</i>	Измените значение опции Доп. степень сушки на более высокое значение.
	Загрузка слишком велика.	Не превышайте максимальный уровень загрузки.
	Засорены вентиляционные щели.	Очистите вентиляционные прорези на цоколе прибора.
	Загрязнение на датчике влажности внутри барабана.	Очистите переднюю поверхность барабана.
	Степень сушки не выставлена на желаемый уровень.	Отрегулируйте степень сушки. <sup>4)</sup>
	Засорен конденсатор.	Очистите конденсатор. <sup>3)</sup>

## ПОИСК И УСТРАНЕНИЕ НЕИСПРАВНОСТЕЙ

<b>Неисправность <sup>1)</sup></b>	<b>Возможная причина</b>	<b>Решение</b>
Не закрывается загрузочная дверца.	Фильтр не зафиксирован на своем месте.	Установите фильтр как следует.
	Между дверцей и уплотнителем зажато белье.	Удалите застрявшие вещи и закройте дверцу.
Изменение программы или опции невозможно.	После запуска цикла изменение программы или опции невозможно.	Выключите и снова включите сушильный барабан. Измените программу или опцию согласно необходимости.
Не удается выбрать опцию. Выдается звуковой сигнал.	Опция, который вы попытались выбрать, недоступен для выбранной программы.	Выключите и снова включите сушильный барабан. Измените программу или опцию согласно необходимости.
Не работает лампа освещения барабана.	Неисправность лампы освещения барабана.	Обратитесь в сервисный центр для замены лампы освещения барабана.

## ПОИСК И УСТРАНЕНИЕ НЕИСПРАВНОСТЕЙ

---

<b>Неисправность <sup>1)</sup></b>	<b>Возможная причина</b>	<b>Решение</b>
На дисплее отображается продолжительность, отличающаяся от ожидаемой.	Продолжительность сушки вычисляется согласно размеру загрузки и ее влажности.	Данный процесс автоматизирован — прибор работает должным образом.
Программа не выполняется.	Контейнер для сбора конденсата полон.	Слейте воду из контейнера для сбора конденсата и нажмите на кнопку Пуск/Пауза. <sup>3)</sup>



## ПОИСК И УСТРАНЕНИЕ НЕИСПРАВНОСТЕЙ

Неисправность <sup>1)</sup>	Возможная причина	Решение
Слишком короткий цикл сушки.	Размеры загрузки слишком малы.	Выберите программу с заданным временем цикла. Выбранное время должно соответствовать конкретной загрузке. Для сушки одного изделия или небольшого количества белья рекомендуется выбирать короткое время сушки.
	Белье слишком сухое.	Выберите программу с таймерным управлением или более высокую степень сушки (например, <i>Очень сухое</i> )

## ПОИСК И УСТРАНЕНИЕ НЕИСПРАВНОСТЕЙ

---

Неисправность <sup>1)</sup>	Возможная причина	Решение
Слишком длинный цикл сушки. <sup>5)</sup>	Засорен фильтр.	Прочистите фильтр.
	Загрузка слишком велика.	Не превышайте максимальный уровень загрузки.
	Белье было недостаточно хорошо отжато.	Хорошо отожмите белье.
	Слишком низкая или слишком высокая температура окружающей среды – это не является неисправностью прибора.	Позаботьтесь о том, чтобы температура в помещении не была ниже +5°C и выше +35°C. Оптимальная температура в помещении, при которой достигаются лучшие результаты сушки, составляет 19°C – 24°C.

## ПОИСК И УСТРАНЕНИЕ НЕИСПРАВНОСТЕЙ

Неисправность <sup>1)</sup>	Возможная причина	Решение
<p>На дисплее сушильного барабана появляется сообщение <b>«Не удалось подключиться к вашей сети WiFi»</b>.</p>	<p>Перебои беспроводного сигнала.</p>	<p>Проверьте домашнюю сеть и маршрутизатор. Перезагрузите маршрутизатор. В случае дальнейших проблем с беспроводной сетью обратитесь к провайдеру своей беспроводной сети.</p>

## ПОИСК И УСТРАНЕНИЕ НЕИСПРАВНОСТЕЙ

Неисправность <sup>1)</sup>	Возможная причина	Решение
Приложению не удается произвести соединение с сушильным барабаном.	Перебои беспроводного сигнала.	Убедитесь, что мобильное устройство подключено к беспроводной сети. Проверьте домашнюю сеть и маршрутизатор. Перезагрузите маршрутизатор. В случае дальнейших проблем с беспроводной сетью обратитесь к провайдеру своей беспроводной сети.
	Был установлен новый домашний маршрутизатор или были изменены его настройки.	Необходимо заново настроить сушильный барабан, интеллектуальное устройство или оба прибора.

## ПОИСК И УСТРАНЕНИЕ НЕИСПРАВНОСТЕЙ

Неисправность <sup>1)</sup>	Возможная причина	Решение
Приложению часто не удается произвести соединение с сушильным барабаном.	Беспроводной сигнал не охватывает место установки сушильного барабана.	Постарайтесь переместить домашний маршрутизатор как можно ближе к сушильному барабану или рассмотрите возможность приобретения беспроводного повторителя.
	Беспроводной сети мешают помехи от микроволновой печи.	Выключите микроволновую печь. Старайтесь не использовать одновременно микроволновую печь и дистанционное управление духовым шкафом. Микроволны создают помехи для сигнала Wi-Fi.

1) В случае, если на дисплее высвечивается сообщение об ошибке (напр., **E51**), Выключите и снова включите сушильный барабан. Выберите новую программу. Нажмите на кнопку Пуск/Пауза. Если прибор не работает, обратитесь в сервисный центр и сообщите код ошибки.

2) Руководствуйтесь описанием программы – см. Главу «ПРОГРАММЫ»

3) См. Главу «УХОД И ОЧИСТКА».

4) См. Главу «УКАЗАНИЯ И РЕКОМЕНДАЦИИ»

5) Примечание. По истечении максимального времени сушки (5 часов) цикл сушки автоматически завершается.

## 16. ТЕХНИЧЕСКИЕ ДАННЫЕ

Высота x ширина x глубина	850 x 596 x 638 мм (максимум 663 мм)
Макс. глубина с открытой дверцей прибора	1108 мм
Макс. ширина с открытой дверцей прибора	958 мм
Регулируемая высота	850 мм (+ 15 мм – регулировка высоты ножек)
Объем барабана	118 л
Максимальная загрузка	<b>8</b> кг
Напряжение	230 В
Частота	50 Гц
Уровень шума	63 дБ
Полная мощность	700 Вт
Класс энергопотребления	<b>A+++</b>
Энергопотребление при использовании стандартной программы для хлопка при полной загрузке <sup>1)</sup>	<b>1,47</b> кВт·ч
Энергопотребление при использовании стандартной программы для хлопка при частичной загрузке. <sup>2)</sup>	<b>0,83</b> кВт·ч

## ТЕХНИЧЕСКИЕ ДАННЫЕ

Годичное энергопотребление <sup>3)</sup>	176,50 кВт·ч
При оставлении во включенном состоянии <sup>4)</sup>	0,05 Вт
Энергопотребление в состоянии «выключено» <sup>4)</sup>	0,05 Вт
Энергопотребление в режиме ожидания с поддержкой сети <sup>4)</sup>	2,0 Вт
Время до режима ожидания с поддержкой сети <sup>4)</sup>	15 мин
Тип использования	Бытовой
Допустимая температура окружающей среды	от +5°C до +35°C
Защита от проникновения твердых частиц и влаги обеспечивается защитной крышкой. Исключения: низковольтное оборудование не имеет защиты от влаги.	<b>IPX4</b>
Изделие содержит фторсодержащий парниковый газ в герметично закрытом контуре.	
Обозначение газа	R134a
Вес	0,30 кг

# ТЕХНИЧЕСКИЕ ДАННЫЕ

Потенциал глобального потепления (ПГП)	1430
--	------

- 1) В соответствии с EN 61121. 8 кг изделий из хлопка на скорости отжима 1000 об/мин.
- 2) В соответствии с EN 61121. 4 кг изделий из хлопка на скорости отжима 1000 об/мин.
- 3) Годовое энергопотребление в кВт·ч из расчета 160 циклов сушки с использованием стандартной программы для хлопка при полной и частичной загрузке и потреблении, рассчитанном для энергосберегающих режимов. Фактическое энергопотребление при конкретном цикле будет зависеть от того, как используется прибор (ПОЛОЖЕНИЕ ЕС №392/2012).
- 4) В соответствии с EN 61121.

Информация, приведенная в таблице выше, соответствует постановлению еврокомиссии 392/2012 введении в действие директивы 2009/125/ЕС.

## 16.1 Данные по потреблению энергии

Программа	Отжим при / остаточная влажность	Время сушки <sup>1)</sup>	Энергопотребление <sup>2)</sup>
<b>Хлопок Есо 8 кг</b>			
Supboard Dry	1400 об/мин / 50%	134 мин	1,30 кВт·ч
	1000 об/мин / 60%	152 мин	1,47 кВт·ч
<b>Хлопок 8 кг</b>			
Под утюг	1400 об/мин / 50%	103 мин	0,93 кВт·ч



## ТЕХНИЧЕСКИЕ ДАННЫЕ

Программа	Отжим при / остаточная влажность	Время сушки <sup>1)</sup>	Энергопотребление <sup>2)</sup>
	1000 об/мин / 60%	125 мин	1,09 кВт·ч
<b>Хлопок Eco 4 кг</b>			
Cupboard Dry	1400 об/мин / 50%	90 мин	0,76 кВт·ч
	1000 об/мин / 60%	97 мин	0,83 кВт·ч
<b>Синтетика 3,5 кг</b>			
Cupboard Dry	1200 об/мин / 40%	57 мин	0,47 кВт·ч
	800 об/мин / 50%	66 мин	0,58 кВт·ч

1) В случае неполных загрузок время цикла короче и прибор использует меньше электроэнергии.

2) Ненадлежащая температура окружающего воздуха или недостаточный отжим белья может привести к удлинению времени цикла и повысить энергопотребление.

## 17. ПРИНАДЛЕЖНОСТИ

---

### 17.1 Комплект для установки на стиральную машину

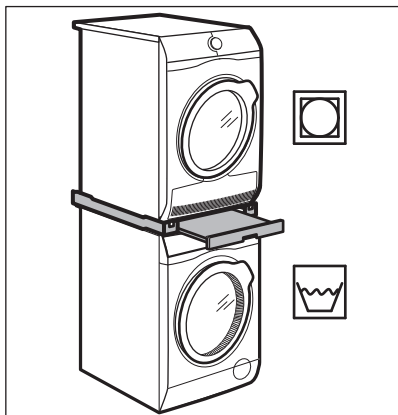

Артикул дополнительной принадлежности: SKP11GW, STA9GW

Имеется в продаже в ближайшем авторизованном магазине.

Комплект для вертикальной сборки может устанавливаться только между стиральными машинами и сушильными барабанами, перечисленными в буклете. См. приложенный буклет.

Внимательно прочитайте инструкцию, прилагаемую к данному аксессуару.

### 17.2 Комплект для слива конденсата

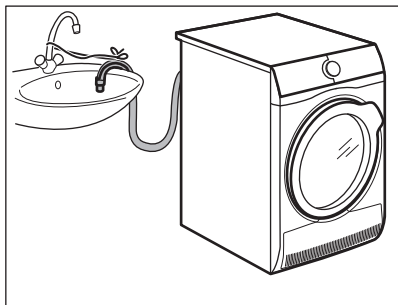

Наименование аксессуара: DK11.

Имеется в продаже в ближайшем авторизованном магазине (возможна установка на сушильные барабаны нескольких типов)

Используется для проточного слива конденсата в таз, сифон, канализацию и т.д. После установки слив конденсата из контейнера для воды производится автоматически. Контейнер для конденсата должен оставаться в приборе.

Установленный шланг должен находиться на высоте не менее 50 см и не более 100 см от уровня пола. Шланг не должен образовывать петлю. При необходимости укоротите шланг.

Внимательно прочитайте инструкцию, прилагаемую к данной дополнительной принадлежности.

### 17.3 Цоколь с ящиком

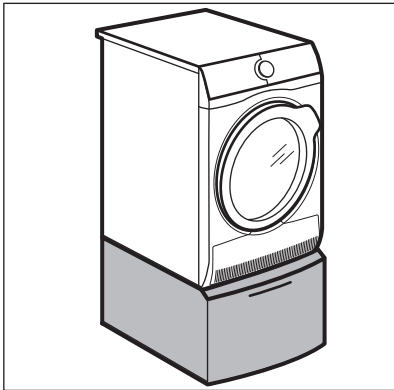

Наименование аксессуара: PDSTP10, E6WHPED2.

Имеется в продаже в ближайшем авторизованном магазине.

Используется для увеличения высоты прибора с целью облегчения загрузки и выгрузки белья.

Ящик может быть использован для хранения белья, например, полотенца, моющих средств и т.д.

Внимательно прочитайте инструкцию, прилагаемую к данному аксессуару.

## 18. ИНФОРМАЦИЯ О ТОВАРЕ В СООТВЕТСТВИИ С ПОСТАНОВЛЕНИЕМ ЕС 1369/2017

Информация о товаре	
Торговый знак	AEG
Модель	T9DBA68SC PNC916098638
Номинальная загрузка в кг	8
Вентилируемый или конденсационный сушильный барабан	Конденсорный
Класс энергетической эффективности	A+++
Годовое энергопотребление в кВт·ч из расчета 160 циклов сушки с использованием стандартной программы для хлопка при полной и частичной загрузке и потреблении, рассчитанном для энергосберегающих режимов. Фактическое потребление электроэнергии за один цикл будет зависеть от характера эксплуатации.	176,50
Автоматический или неавтоматический сушильный барабан	Автоматический
Энергопотребление в кВт·ч при использовании стандартной программы для хлопка и полной загрузке	1,47
Энергопотребление в кВт·ч при использовании стандартной программы для хлопка и неполной загрузке	0,83

# ИНФОРМАЦИЯ О ТОВАРЕ В СООТВЕТСТВИИ С ПОСТАНОВЛЕНИЕМ ЕС 1369/2017

Потребляемая мощность в режиме «Выключено» (Вт)	0,05
Энергопотребление в Вт при оставлении во включенном состоянии	0,05
Продолжительность нахождения в режиме «Оставление во включенном состоянии», в минутах	10
Информация в табличке с техническими данными и в данном справочном листке изделия приводится для стандартной программы сушки при полной и неполной загрузках; эта программа подходит для сушки изделий из хлопка обычной степени влажности и являются наиболее энергоэффективной в части экономии как электроэнергии, так и потребления воды при уходе за хлопком.	
Взвешенное время работы стандартной программы для хлопка при полной и неполной загрузке в минутах	121
Продолжительность цикла в минутах при выборе стандартной программы для хлопка и полной загрузке	152
Продолжительность цикла в минутах при выборе стандартной программы для хлопка и неполной загрузке	97

# ИНФОРМАЦИЯ О ТОВАРЕ В СООТВЕТСТВИИ С ПОСТАНОВЛЕНИЕМ ЕС 1369/2017

---

Энергоэффективность конденсирования по шкале от G (минимальная энергоэффективность) до A (максимальная энергоэффективность)	A
Среднее энергопотребление в процентах при использовании стандартной программы для хлопка и полной загрузке	91
Среднее энергопотребление в процентах при использовании стандартной программы для хлопка и неполной загрузке	91
Взвешенное энергопотребление при использовании стандартной программы для хлопка при полной и неполной загрузке	91
Уровень шума в дБ	63
Встраиваемая	Нет

Информация, приведенная в таблице выше, соответствует постановлению еврокомиссии 392/2012 введении в действие директивы 2009/125/EC.

## 19. ОХРАНА ОКРУЖАЮЩЕЙ СРЕДЫ

---

Материалы с символом ♻️ следует сдавать на переработку. Положите упаковку в соответствующие контейнеры для сбора вторичного сырья. Принимая участие в переработке старого электробытового оборудования, Вы помогаете защитить окружающую среду и здоровье человека. Не выбрасывайте вместе с бытовыми отходами бытовую технику, помеченную символом ♻️. Доставьте изделие на местное предприятие по переработке вторичного сырья или обратитесь в свое муниципальное управление.

📄 Класс энергетической эффективности в Российской Федерации: А

Дата изготовления изделия указана в его серийном номере, где первая цифра номера соответствует последней цифре года изготовления, а вторая и третья цифры – порядковому номеру недели. Например, серийный номер 84512345 означает, что изделие изготовлено на сорок пятой неделе 2018 года.

Изготовитель: Electrolux Appliances AB, St. Göransgatan 143, 105 45 Stockholm, Швеция

Импортер и уполномоченная изготовителем организация: ООО "Электролюкс Рус",  
Кожевнический проезд 1, 115114, Москва, тел.:  
8-800-200-3589

Изготовлено в Польше

www.aeg.com/shop



136965010-A-332019

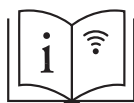
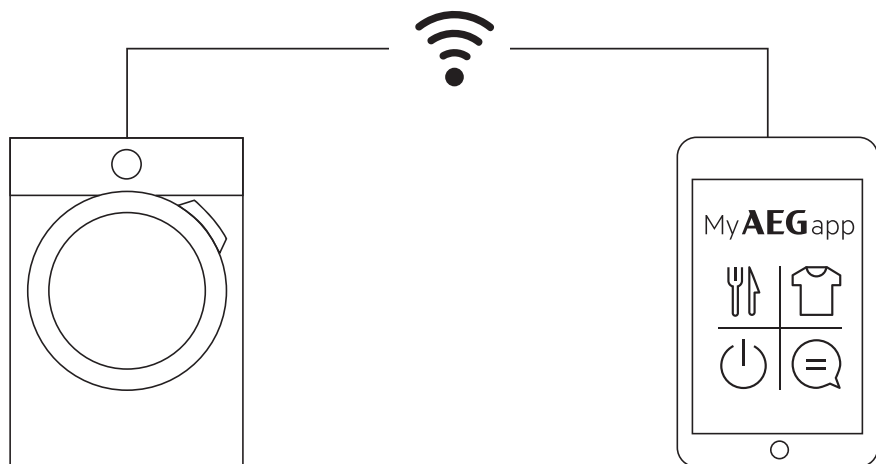

[aeg.com/app](http://aeg.com/app)



The software included in this product contains copyrighted software that is licensed under the BSD, GPL-2.0, LGPL-2.0, LGPL-2.1, zLib, MIT, ISC, Apache 2.0 and others. It is possible to display the complete copy of the licenses in the AEG App that can be downloaded from the corresponding App store from the License menu section. It is possible to download the source code of the open source software used in the product by searching for Wi-Fi Module Software version in NIUX subfolder at the following website: <http://aeg.opensoftwarerepository.com>.

# AEG