

---

**ИНСТРУКЦИЯ ПО ЭКСПЛУАТАЦИИ**

TD75.B2XX

Сушильная машина  
T208C

Уважаемый покупатель!

Благодарим вас за приобретение этого качественного изделия производства компании ASKO.





Мы надеемся, что эта машина оправдает все ваши ожидания. Строгость линий, высокое качество и возможность ежедневного использования — вот отличительные черты скандинавской техники. Благодаря этим характеристикам все наши товары пользуются огромной популярностью в мире.

Чтобы в максимальной степени воспользоваться преимуществами новой машины, рекомендуем перед началом пользования машиной ознакомиться с инструкцией по эксплуатации, которая также содержит информацию о способах, помогающих защитить окружающую среду от загрязнения.

## СОДЕРЖАНИЕ

Указания по технике безопасности	3	Поиск и устранение неисправностей	40
Описание сушильной машины	7	Сервисное обслуживание	44
Перед первым использованием	8	Информация	45
Установка и подключение	9	Техническая информация	46
Советы перед сушкой	20	Таблица энергопотребления и продолжительности программ	48
Сушка по шагам (1–7)	22	Утилизация	49
Настройки (System settings)	30	Краткая инструкция	51
Очистка и обслуживание	34		

**В инструкции используются символы, которые обозначают следующее:**

	Информация, совет, подсказка или рекомендация		Предупреждение о горячей поверхности
	Предупреждение об опасности		Предупреждение об опасности пожара
	Предупреждение об опасности поражения электрическим током		

Оригинальная инструкция

См. раздел «Краткое руководство» на последней странице.



## ОБЩИЕ УКАЗАНИЯ



**Ознакомьтесь с инструкцией по эксплуатации и сохраняйте ее в надежном месте!**

- **Не пользуйтесь прибором, если вы не прочитали или не поняли инструкцию по эксплуатации.**
- Несоблюдение инструкции по эксплуатации и неправильное использование прибора может привести к травмам и повреждению прибора и белья.
- Инструкцию по эксплуатации Вы также можете найти на нашем сайте [www.asko.com](http://www.asko.com).
- **Сушильная машина предназначена для использования только в домашнем хозяйстве.**
- Перед подключением прибора внимательно прочитайте инструкцию. В ней описывается сушильная машина и ее правильная и безопасная эксплуатация. Инструкция разработана для нескольких типов/моделей приборов, поэтому может включать описание отдельных функций, которых нет в вашей машине.
- Любое вмешательство и ремонт сушильной машины может выполнять только квалифицированный специалист. Непрофессиональный ремонт может привести к несчастному случаю или повреждению прибора.
- Перед первым подключением к электросети оставьте прибор при комнатной температуре на 2 часа.
- Установку сушильной машины на стиральную должны производить не менее двух человек.
- Нельзя подключать сушильную машину к электросети с помощью удлинительного кабеля.
- Нельзя подключать сушильную машину к электросети с помощью удлинительного кабеля.
- Не подключайте сушильную машину к розетке, не подходящей по номиналу для подключения данной сушильной машины.
- ⚠ В целях безопасности замену поврежденного соединительного кабеля может производить только квалифицированный специалист.
- ⚠ Нельзя подключать прибор к электросети через внешнее отключающее устройство, например, таймер, а также к электросети, в которой поставщик производит частые отключения электроэнергии.
- **После завершения сушки извлеките вилку соединительного кабеля из розетки.**
- Расходы по устранению неисправностей, возникших в результате неправильного подключения и использования прибора, а также

сервисного обслуживания прибора неавторизованными лицами, потребитель оплачивает самостоятельно.

- Воздух в помещении, где установлена сушильная машина, не должен быть пыльным.

Помещение, в котором установлена сушильная машина, должно хорошо проветриваться во избежание скапливания газа, поступающего от газовых приборов с открытым огнем (камин).

- Нельзя отводить из машины горячий воздух через каналы, используемые для приборов, работающих на газе или другом топливе (относится к сушильным машинам вентиляционного типа).
- Запрещается сушить в сушильной машине нестиранные вещи.
- Белье с пятнами пищевого масла, ацетона, спирта, бензина, пятновыводителей, скипидара, воска и средства для удаления воска перед сушкой в сушильной машине необходимо выстирать в стиральной машине в горячей воде с дополнительным количеством стирального средства.
- Запрещается сушить в сушильной машине изделия из пенорезины, латекса, шапочки для душа и бассейна, изделия или одежду с поролоновым наполнителем.
- При использовании кондиционеров для белья и подобных средств следуйте указаниям изготовителя.
- Прибор нельзя устанавливать за дверью, которая может захлопнуться, за раздвижной дверью, а также за дверью, направление открывания которой противоположно направлению открывания дверцы прибора. Установку прибора в помещении следует производить с учетом обязательного беспрепятственного открывания дверцы сушильной машины.
- Не загораживайте вентиляционные отверстия сушильной машины.
- Нельзя устанавливать сушильную машину на ковер с густым, длинным ворсом, так как это препятствует циркуляции воздуха.
- Следите, чтобы вокруг прибора не скапливались пыль и волокна.
-  Перед сушкой удалите из белья легковоспламеняющиеся предметы, например, спички и зажигалки.
- После установки не включайте машину 24 часа. Если при транспортировке и ремонте машину необходимо положить на пол, кладите ее на левый бок, если смотреть спереди (относится к моделям с тепловым насосом).
- Прибор нельзя устанавливать вплотную к стене и мебели.



- Если сушильная машина подключается к сливу, к которому уже подключен другой прибор, требуется установка обратного клапана. Без обратного клапана возможно затекание воды обратно в машину, что может привести к неисправности прибора (относится к сушильным машинам вентиляционного типа).
- Поплавок отключает машину в случае засора шланга для отвода конденсата или в случае возможности переполнения емкости для конденсата (относится к сушильным машинам конденсационного типа и моделям с тепловым насосом).
- Прежде чем перемещать прибор или оставить его на зимнее хранение в неотапливаемом помещении, вылейте воду из емкости для конденсата (относится к сушильным машинам конденсационного типа и моделям с тепловым насосом).
- Максимальная загрузка при сушке в килограммах (для программы Хлопок) указана в заводской табличке.

#### ТЕХНИКА БЕЗОПАСНОСТИ

-  Сушильная машина предназначена только для сушки чистого, выстиранного в воде белья. Запрещается сушить в сушильной машине белье, вычищенное или выстиранное с использованием взрывчатых веществ (например, бензина, трихлорэтилена и т. п.). Опасность взрыва!
- Машину нельзя использовать для сушки одежды, прошедшей химическую чистку в домашних условиях.
- Если отводящий шланг ведет к выпускному отверстию в стене, необходимо предотвратить подсос холодного воздуха, установив вентиляционную решетку (относится к сушильным машинам вентиляционного типа).
- Отводящий шланг нельзя подключать к активному дымоходу для отвода дыма и отработанных газов, к шахте для вентиляции помещений с топочным оборудованием, а также к дымоходу, используемому третьими лицами. При возврате дыма или отработанных газов в помещение, где установлена сушильная машина, существует опасность отравления (относится к сушильным машинам вентиляционного типа).
- Сушильная машина защищена устройством отключения в случае перегрева. Это устройство отключает нагревательный элемент, если температура становится слишком высокой (относится к сушильным машинам вентиляционного и конденсационного типа).

- Если не очищать сетчатый фильтр, может сработать автоматическое отключение нагревательного элемента из-за перегрева (относится к сушильным машинам вентиляционного и конденсационного типа). См. раздел «ОЧИСТКА И ОБСЛУЖИВАНИЕ».
- **⚠ ПРЕДУПРЕЖДЕНИЕ!** При работе сушильной машины ее задняя стенка сильно нагревается. Прежде чем прикоснуться к этой части, дайте машине полностью остыть. (Следуйте указаниям раздела «УСТАНОВКА И ПОДКЛЮЧЕНИЕ»)
- **⚠** Не останавливайте сушильную машину до окончания цикла сушки и не открывайте дверцу. Если вы все же прервали сушку, при извлечении белья будьте осторожны: опасность ожога! Белье сразу извлеките из машины и охладите в расправленном виде.

## БЕЗОПАСНОСТЬ ДЕТЕЙ

- Не позволяйте детям играть с прибором.
- Следите, чтобы дети и домашние животные не забирались в барабан сушильной машины.
- Прежде чем закрыть дверцу прибора и запустить программу, проверьте, что в барабане нет ничего, кроме белья (например, ребенок может залезть в барабан и закрыть дверцу изнутри).
- **Включите Блокировку от детей.**  
См. раздел «НАСТРОЙКИ (SYSTEM SETTINGS) / Блокировка от детей (Child Lock)».
- **Дети младше трех лет не должны находиться вблизи машины или должны быть под постоянным присмотром.**
- Прибор соответствует всем предписанным в области безопасности стандартам, но несмотря на это использование прибора детьми старше восьми лет и людьми с ограниченными физическими, двигательными и психическими способностями, а также людьми, не имеющими достаточного опыта или знаний для его использования, допускается только под присмотром или если они были обучены пользованию прибором и осознают возможную опасность, связанную с неправильной эксплуатацией прибора. Не позволяйте детям играть с прибором! Дети могут очищать и осуществлять обслуживание прибора только под присмотром!

**СОХРАНИТЕ ЭТУ ИНСТРУКЦИЮ!**

## ОПИСАНИЕ СУШИЛЬНОЙ МАШИНЫ

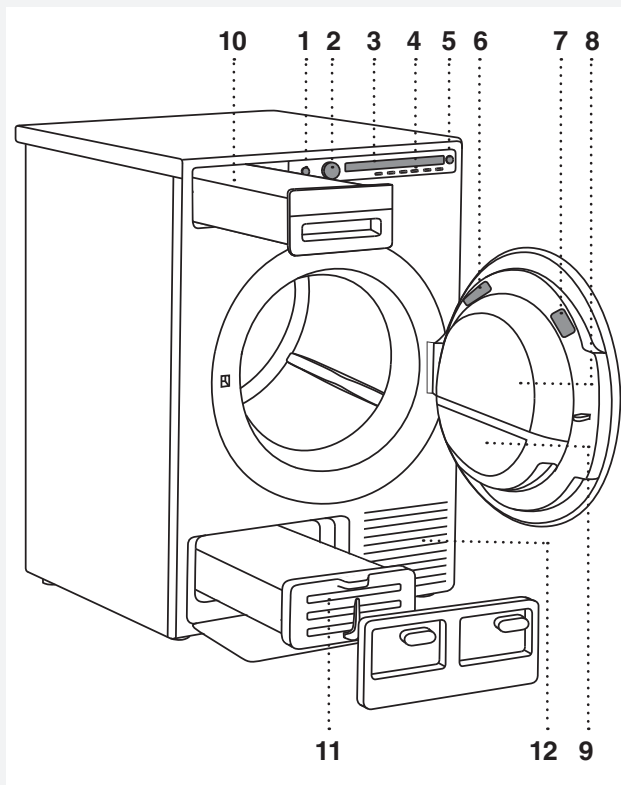

1. Кнопка питания (ВКЛ./ВЫКЛ. (ON/OFF))
2. Переключатель программ
3. Дисплей
4. Кнопки выбора дополнительных функций
5. Кнопка Старт/Пауза
6. Заводская табличка с техническими данными прибора (на внутренней стороне дверцы сушильной машины)
7. QR- и AUID-коды (на внутренней стороне дверцы сушильной машины)
8. Дверца сушильной машины
9. Ворсовый сетчатый фильтр в дверце
10. Емкость для конденсата (в зависимости от модели)
11. Конденсатор
12. Вентиляционные отверстия

## ПЕРЕД ПЕРВЫМ ИСПОЛЬЗОВАНИЕМ

### УПАКОВКА

Удалите всю упаковку с прибора.

Просьба соблюдать требования местных нормативных актов в области сортировки утилизируемых материалов (см. раздел «УТИЛИЗАЦИЯ»).

### ОЧИСТКА

Откройте дверцу выключенной сушильной машины, потянув дверцу на себя, и протрите барабан влажной тряпкой с добавлением мягкого моющего средства.

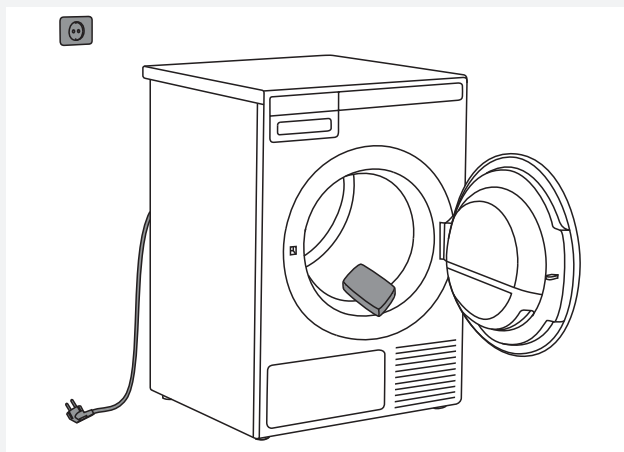

 Программу нельзя запустить при открытой дверце.

### ВЫБОР ЯЗЫКА

После подключения (см. раздел «УСТАНОВКА И ПОДКЛЮЧЕНИЕ») и первого пуска сушильной машины выберите язык:

1. По списку языков перемещайтесь, вращая переключатель программ или нажимая кнопку 2. Выбранный язык подтвердите кнопкой ОК.
  2. Подтвердите настройку нажатием на кнопку "Заверш" (Finalize).
- Дальнейшие действия для стирки белья смотрите в разделе «СУШКА ПО ШАГАМ 1–7».

 При первом запуске машины или после длительного перерыва могут быть слышны слабые удары. Это нормальное явление, шум прекратится после нескольких выполненных циклов сушки.

## УСТАНОВКА И ПОДКЛЮЧЕНИЕ

### УСТАНОВКА СУШИЛЬНОЙ МАШИНЫ

Прибор можно установить отдельно или в колонну на стиральную машину. Сушильная машина излучает тепло, поэтому не устанавливайте ее в небольших помещениях, так как это приведет к увеличению продолжительности сушки.

💡 Нельзя устанавливать машину в помещении, где температура опускается ниже 0°C, так как это может привести к неправильной работе машины, а в случае заморозания — к поломке машины.

Для оптимальной работы устанавливайте сушильную машину в хорошо проветриваемом помещении с температурой в пределах от +10° до +25°C.

⚠️ Нельзя устанавливать машину за дверь, которая может захлопнуться, за раздвижной дверь, а также за дверь, направление открывания которой противоположно направлению открывания дверцы прибора. Установку машины в помещении следует производить с учетом обязательного беспрепятственного открывания дверцы машины.

💡 Не загромождайте вентиляционные отверстия сушильной машины.

💡 Установку сушильной машины на стиральную должны производить не менее двух человек.

⚠️ Нельзя устанавливать сушильную машину на ковер с густым, длинным ворсом, так как это препятствует циркуляции воздуха.

### Отдельная установка

Сушильную машину можно установить на пол, рядом со стиральной машиной. Если ножки сушильной машины скользят на полу, то это может привести к смещению машины во время работы. Чтобы машина не скользила, установите ее на нескользящее основание или наденьте на передние ножки специальные ножки-присоски, которые прилагаются в комплекте.

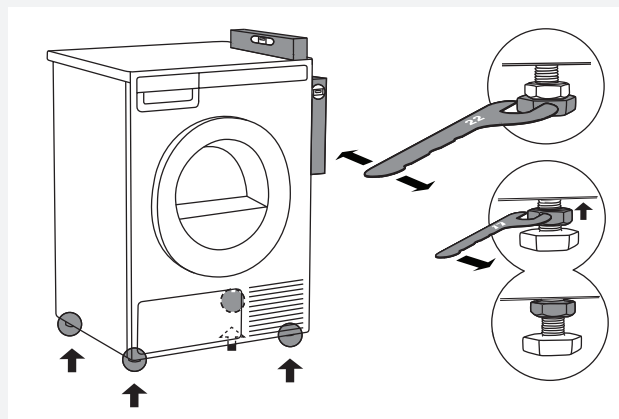
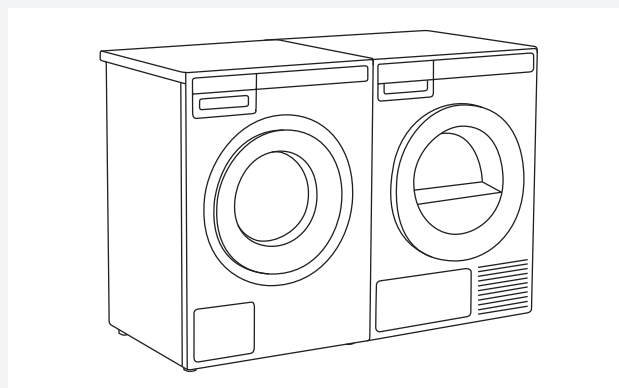

Установите машину в стабильном положении и выровняйте по строительному уровню, вращая регулируемые ножки ключом номер 22 (макс. 15 миллиметров). Затем закрутите контргайки ключом номер 17 по направлению к дну машины ↑.

### Расстояния вокруг сушильной машины

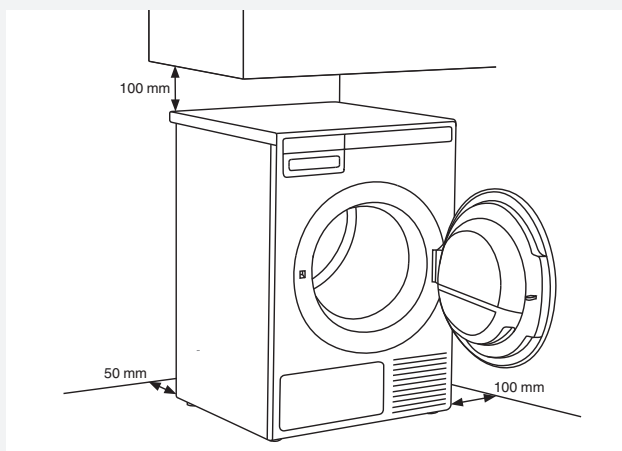

💡 Сушильную машину нельзя устанавливать вплотную к стене и мебели. Для оптимальной работы машины соблюдайте расстояния от стены, как показано на рисунке.

### Открытие дверцы сушильной машины (вид сверху)

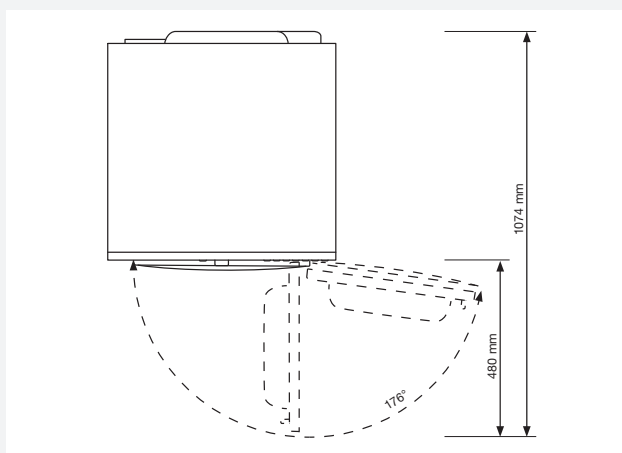

### Установка «в колонну»

При установке сушильной машины на стиральную используйте ножки-присоски и противоопрокидывающее устройство (A + B), которые находятся в коробке внутри барабана машины. Противоопрокидывающее устройство B разработано для установки на стиральные машины ASKO, поэтому может не подойти к стиральным машинам других торговых марок. Если стиральная и сушильная машины разных размеров или между стиральной машиной и сушильной машинами вы устанавливаете ящик (англ. — hidden helper), приобретите в сервисном центре соединительные планки (... только для аксессуаров HH (Hidden Helpers) и сушильных машин TD75, установленных на стиральные машины WM80 или WM85; не для других комбинаций).

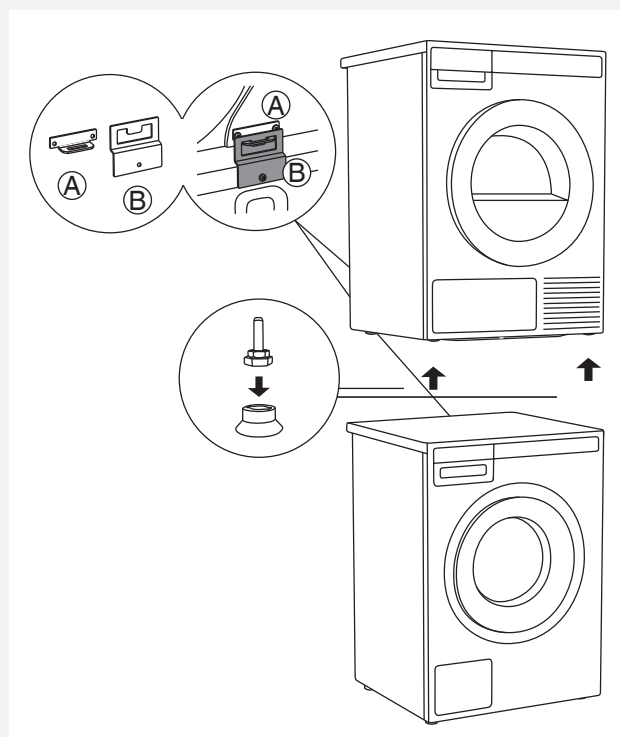

Все стиральные машины ASKO рассчитаны вес сушильной машины.

💡 Стиральная машина должна выдерживать вес установленной на нее сушильной машины (см. заводскую табличку или технические данные сушильной машины).

## Процесс установки сушильной машины на стиральную (ASKO)

В коробке внутри барабана находится картонная коробка с ножками-присосками и противоопрокидывающим устройством.

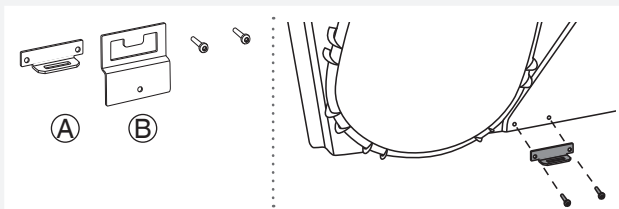

**1** Противоопрокидывающее устройство состоит из двух деталей (A + B). С помощью двух винтов прикрутите деталь A на заднюю стенку сушильной машины.

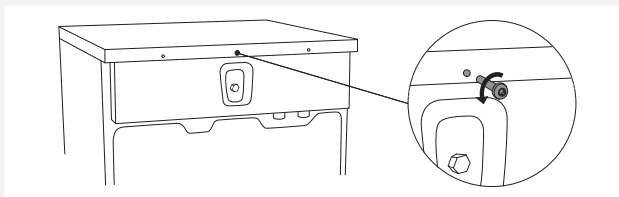

**2** Открутите винт на задней стенке стиральной машины.

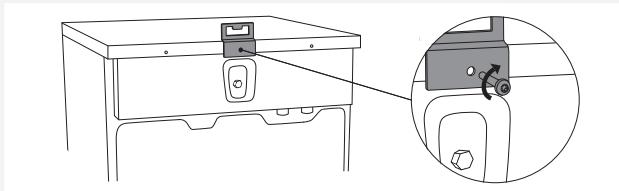

**3** С помощью винта прикрутите противоопрокидывающее устройство (деталь B) на заднюю стенку стиральной машины.

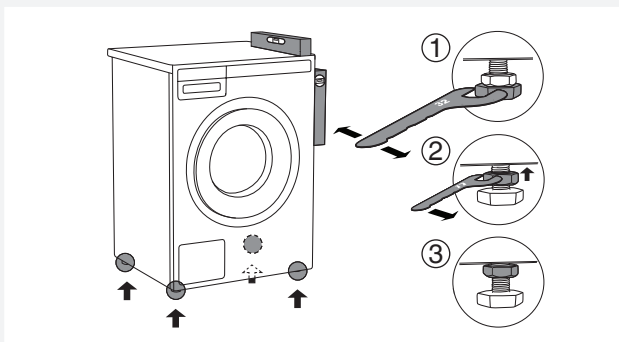

**4** Выровняйте стиральную машину, чтобы она была полностью стабильна:

1. Выровняйте стиральную машину по вертикали и горизонтали с помощью регулируемых ножек и ключа №32. Ножки позволяют выровнять прибор на  $\pm 1$  сантиметр.
2. После того как вы отрегулируете высоту ножек, закрутите контргайки ключом №17 по направлению к дну машины  $\uparrow$ .
3. Затяните контргайки.

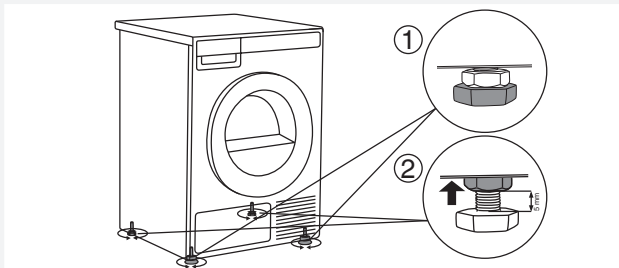

**5** Отрегулируйте ножки сушильной машины:

1. Передние две ножки закрутите до конца.
2. Задние ножки открутите на 3,5 оборота, или на 5 миллиметров, и затем закрутите контргайки по направлению к дну машины  $\uparrow$ .

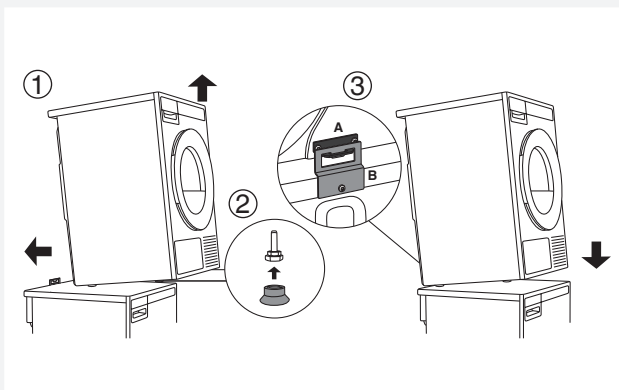

**6** Установите сушильную машину на стиральную:

1. Приподнимите переднюю часть сушильной машины на 5-10 сантиметров.
2. Установите на передние ножки ножки-присоски.
3. Задвиньте сушильную машину под металлическую скобу (деталь B в деталь A) и опустите машину (см. рисунок на предыдущей странице).

Убедитесь, что детали противоопрокидывающего устройства надежно зафиксированы между собой.

## ПЕРЕНАВЕШИВАНИЕ ДВЕРЦЫ

Для вашего удобства вы можете выбрать правую или левую сторону для навешивания дверцы.

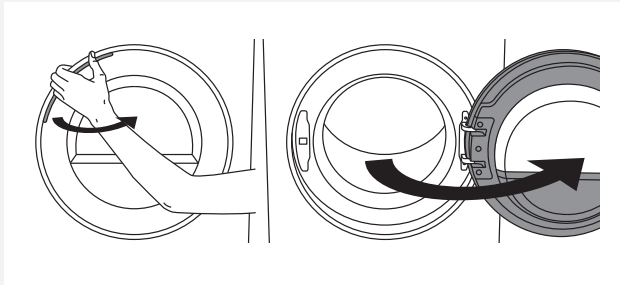

**1** Полностью откройте дверцу.

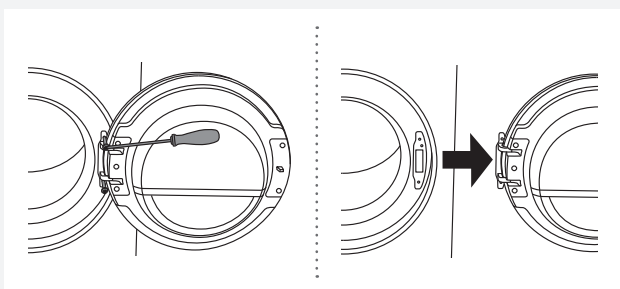

**2** Открутите винты и снимите дверцу.

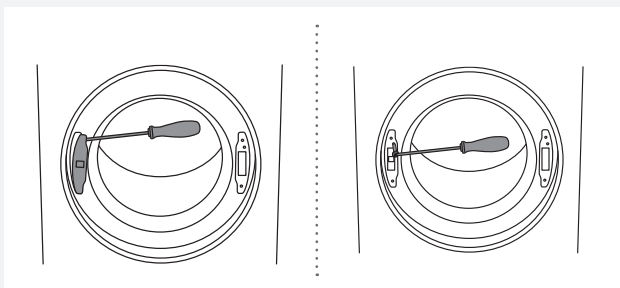

**3** С помощью отвертки снимите заглушку замка дверцы и открутите винт на замке.

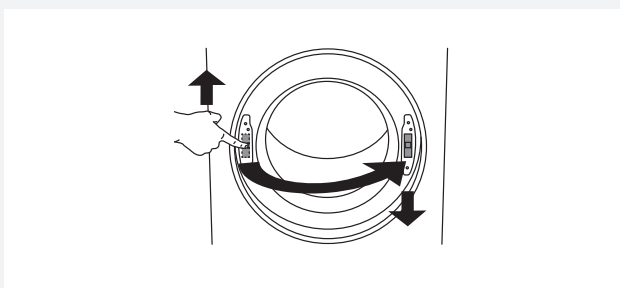

**4** Подтолкните замок вверх и снимите. Переставьте на другую сторону и для фиксации замка надавите на него вниз.

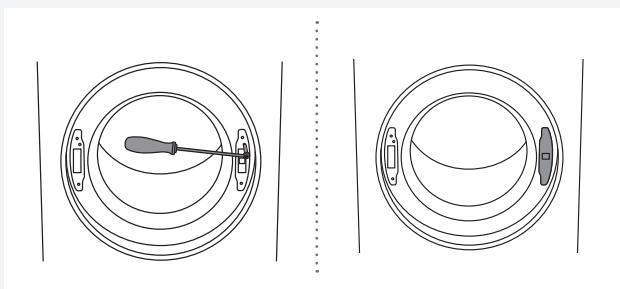

**5** Закрутите винт на замке дверцы и установите заглушку.



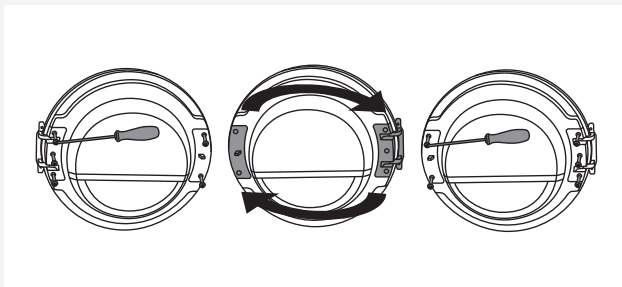

**6** Открутите шарнир дверцы (слева) и защелку дверцы (справа), поменяйте местами и прикрутите (шарнир справа, защелку слева).

 Для снятия пластиковой детали воспользуйтесь отверткой.

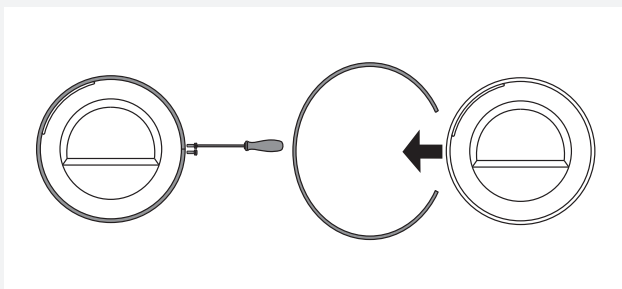

**7** Открутите обод дверцы и снимите.

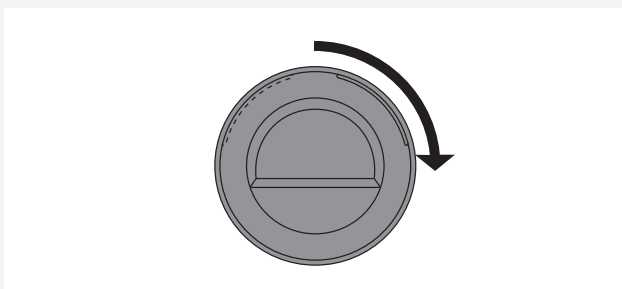

**8** Поверните внешнее стекло на 90°, чтобы маркировка открывания дверцы оказалась на другой стороне.

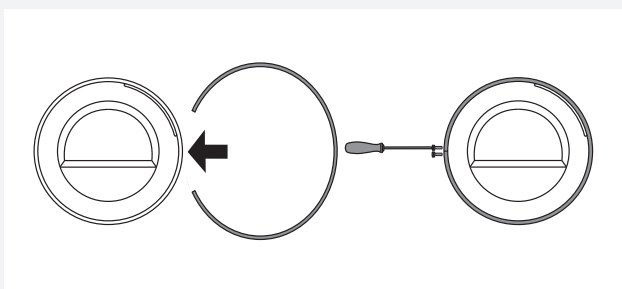

**9** Поверните обод дверцы на 180°, установите на место и прикрутите винтами.

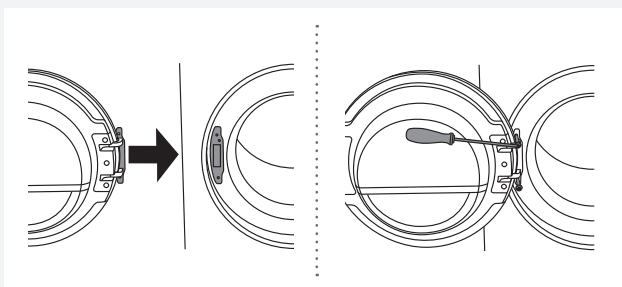

**10** Навесьте дверцу на шарнир и прикрутите винтами.

## ВСТРАИВАНИЕ

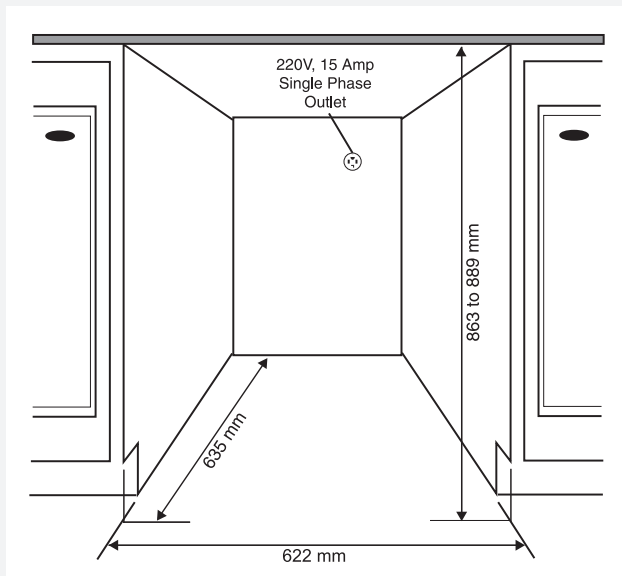

Сушильные машины Asko можно устанавливать в нишу или под столешницу высотой не менее 864 миллиметра. Вокруг машины необходимо оставить расстояние 12 миллиметров, задний край крышки машины должен находиться на расстоянии не менее 25 миллиметров от стены. Ширина проема должна составлять не менее 622 миллиметра.

Для нормальной работы машины конденсационного типа требуется хорошая вентиляция.

Установите машину так, чтобы конденсированная вода напрямую отводилась в слив или раковину, для этого требуется сливное отверстие за машиной. Максимальная высота сливного отверстия 1016 миллиметров.

💡 Высота сушильной машины регулируется в пределах от 850 до 876 миллиметров. Не устанавливайте высоту машины больше 876 миллиметров.

💡 Важно избегать скопления теплого воздуха.

💡 Теплый воздух, выдуваемый сзади из машины, должен рассеиваться.

💡 Скопление теплого воздуха может стать причиной неисправностей и неэффективной сушки.

Чтобы избежать скопления теплого воздуха:

- можно проделать отверстие в цоколе кухонного гарнитура под сушильной машиной,
- проделать вентиляционные отверстия в кухонном шкафу.

При встроенной установке машины продолжительность сушки может увеличиться.

💡 Не устанавливайте сушильную машину рядом с холодильником. Теплый воздух, выдуваемый сзади из машины, будет повышать температуру вокруг теплообменника холодильника, вызывая непрерывную работу компрессора. Если сушильную машину невозможно установить в другом месте, то холодильник необходимо изолировать от сушильной машины.

## Требования к вентиляции при установке в прачечной Asko или шкафу

Панель управления машин ASKO позволяет устанавливать стиральные и сушильные машины в закрываемом шкафу.

Оставьте расстояние между машиной и стенками шкафа или стеной и не менее 25 миллиметров между задним краем крышки машины и стенками шкафа или стеной.

Если шкаф закрывается дверями, рекомендуется использовать жалюзийные двери для обеспечения надлежащей вентиляции особенно сушильных машин конденсационного типа.

В противном случае в дверях необходимо проделать вентиляционные отверстия. См. ниже рисунок с размерами вентиляционных отверстий:

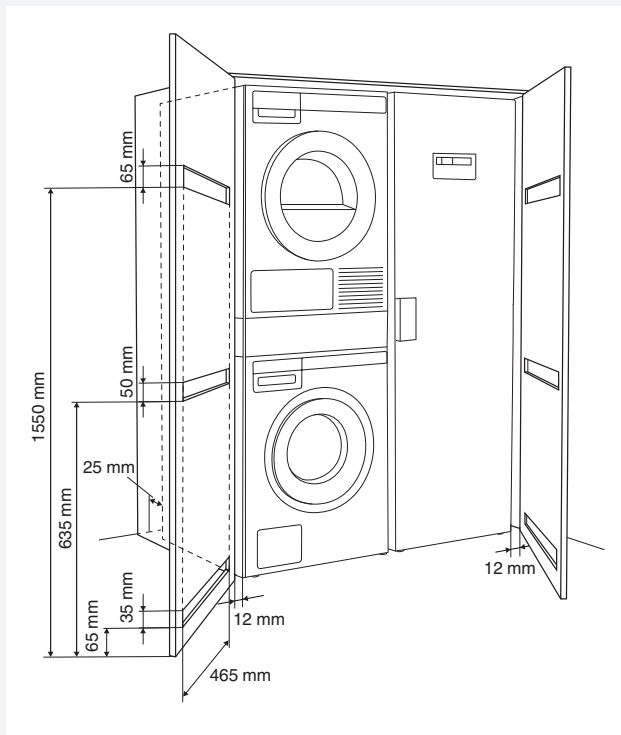

💡 После установки дверь сушильной машины должна беспрепятственно открываться.

💡 Не блокируйте и не закрывайте заборное отверстие холодного воздуха в передней части сушильной машины. Это может привести к неисправности.

⚠ Несоблюдение указаний влияет на производительность машины и может привести к ее поломке.

## ОТВОД КОНДЕНСИРОВАННОЙ ВОДЫ

Образующийся при сушке конденсат собирается в емкости для конденсата. Выливайте конденсат из емкости после каждой сушки (см. раздел «ОЧИСТКА И ОБСЛУЖИВАНИЕ»).

При заполнении емкости для конденсата сушка прерывается. Чтобы избежать этого и упростить процесс сушки, рекомендуется подключить шланг для отвода конденсата, который находится с задней стороны прибора, к сливу (см. раздел «НАСТРОЙКИ / Конденсированная вода»).

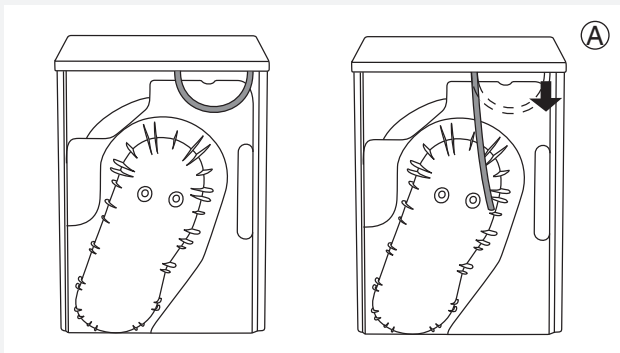

**1** Снимите короткую трубку с патрубком (А).

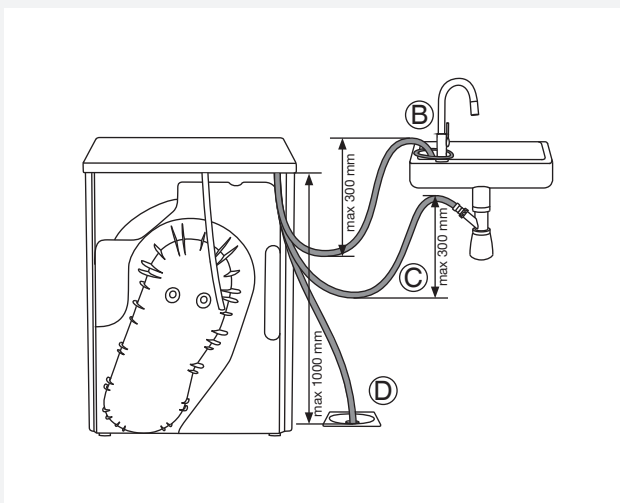



**2** Наденьте на патрубок (А) резиновый шланг для отвода конденсата, который прилагается в комплекте.

Шланг для отвода конденсата можно вывести в раковину и закрепить его на кране (В) во избежание соскальзывания.

Также шланг для отвода конденсата можно подсоединить к сифону раковины (С) или вывести в сливное отверстие в полу (D).

Конденсат будет сливаться в раковину, сифон или сливное отверстие в полу.

 Не тяните за шланг для отвода конденсата, не натягивайте и не перекручивайте его.

 В случае подключения шланга для отвода конденсата к сливу (в раковину, сифон или сливное отверстие в полу) хорошо закрепите шланг, иначе возможна протечка, которая может нанести ущерб имуществу.

 Используйте только шланги, поставляемые с прибором.



 Если сушильная машина подключается к сливу, к которому уже подключен другой прибор, требуется установка обратного клапана. Без обратного клапана возможно затекание воды обратно в машину, что может привести к неисправности прибора.

## ПОДКЛЮЧЕНИЕ К ЭЛЕКТРОСЕТИ

 Перед первым подключением сушильной машины к электросети, установите ее в выбранном месте и оставьте при комнатной температуре на 2 часа.

Машина должна быть подключена к заземленной электророзетке. После размещения машины и подключения к электросети должен быть обеспечен свободный доступ к розетке. Розетка должна иметь заземление (в соответствии с действующими предписаниями).

### Подключение

	TYPE: TDXX.XXXXX	MODEL: XXXXXX.X
	Art.No.: XXXXXX/XX	Ser.No.: XXXXXXXX
XXX V ~    XXXX W $\Rightarrow$ XXA <sup>X</sup> kg		
IPX4   XX Hz		

Технические данные вашей сушильной машины указаны в заводской (типовой) табличке. Используйте предохранитель для переменного тока типа А.

 Нельзя подключать сушильную машину к электросети с помощью удлинительного кабеля.

 Не подключайте сушильную машину к розетке, не подходящей по номиналу для подключения данной сушильной машины.

 Ремонт и обслуживание, связанные с безопасностью и производительностью, может выполнять только квалифицированный специалист.

## ASKO УХОД ЗА БЕЛЬЕМ — АКСЕССУАРЫ (HIDDEN HELPERS)\*

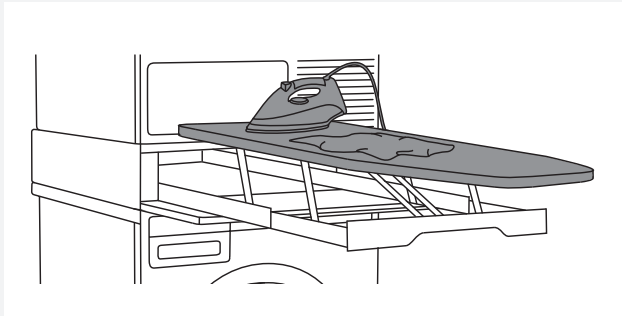

### **Выдвижная гладильная доска**

Простое, хорошо продуманное и эффективное решение — раскладная гладильная доска, которая всегда под рукой, когда нужно погладить вещи, и незаметна, когда не используется. Устанавливается между стиральной и сушильной машиной при размещении их в колонну или сверху на стиральную или сушильную машину при их отдельном размещении.

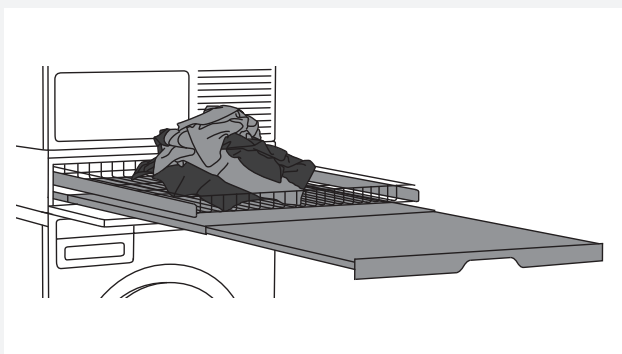

### **Выдвижная полка с корзиной для белья**

Проволочная корзина для белья и выдвижная полка. Служат как дополнительная поверхность для складывания, сортировки и хранения белья. Корзина облегчает выгрузку и переноску белья к месту хранения или глажения. Устанавливается между стиральной и сушильной машиной при размещении их в колонну или сверху на стиральную или сушильную машину при их отдельном размещении.



### **Выдвижная полка**

Выдвижная полка. Удобная дополнительная поверхность для складывания, сортировки и хранения белья. Значительно облегчает загрузку и выгрузку белья. Устанавливается между стиральной и сушильной машиной при размещении их в колонну.

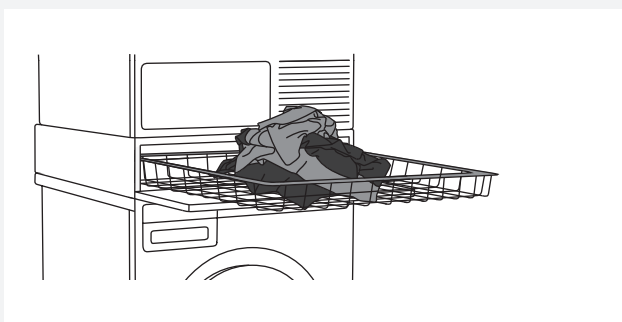

### **Выдвижная корзина для белья**

Большая выдвижная корзина открывается простым нажатием (механизм пуш-пул). Корзина облегчает выгрузку и переноску белья к месту хранения или глажения. Устанавливается между стиральной и сушильной машиной при размещении их в колонну или сверху на стиральную или сушильную машину при их отдельном размещении.

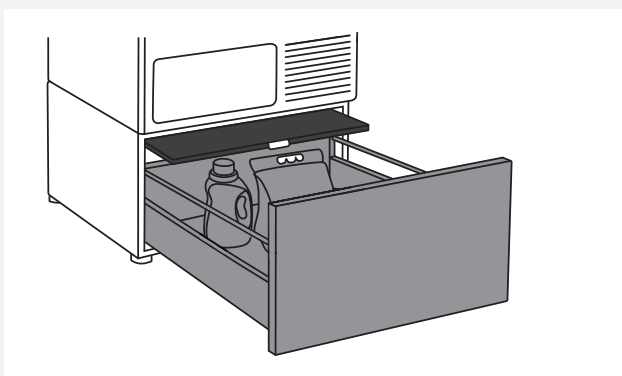

### **Напольный ящик с выдвижной полкой**

Удобный ящик для хранения высотой 30 сантиметров. Просторный напольный ящик для хранения моющих средств, вешалок, инструкций и других аксессуаров. Ящик оборудован полкой для удобства загрузки и выгрузки белья.

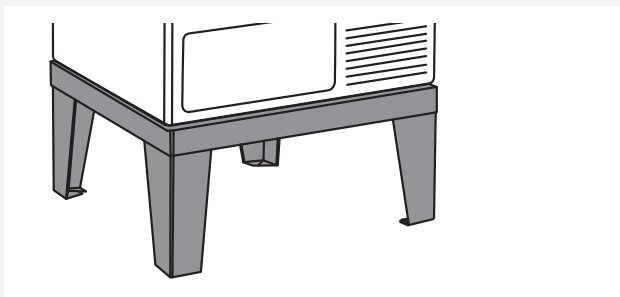

### Подставка

Благодаря подставке из нержавеющей стали стиральная или сушильная машина приподнимется на 30 сантиметров от пола для удобства загрузки и выгрузки белья.

\* АРТИКУЛ ДЛЯ ЗАКАЗА (В ЗАВИСИМОСТИ ОТ РЫНКА)

НАЗВАНИЕ	АРТИКУЛ
ВЫДВИЖНАЯ ГЛАДИЛЬНАЯ ДОСКА Н11153 Белый	576552
ВЫДВИЖНАЯ ГЛАДИЛЬНАЯ ДОСКА Н11153 Нержавеющая сталь	732756
ВЫДВИЖНАЯ ГЛАДИЛЬНАЯ ДОСКА Н11153 Титан	576553
ВЫДВИЖНАЯ ПОЛКА С КОРЗИНОЙ ДЛЯ БЕЛЬЯ НDB1153 Белый	576554
ВЫДВИЖНАЯ ПОЛКА С КОРЗИНОЙ ДЛЯ БЕЛЬЯ НDB1153 Нержавеющая сталь	732757
ВЫДВИЖНАЯ ПОЛКА С КОРЗИНОЙ ДЛЯ БЕЛЬЯ НDB1153 Титан	576555
ВЫДВИЖНАЯ ПОЛКА HSS1053 Белый	576730
ВЫДВИЖНАЯ ПОЛКА HSS1053 Титан	576732
ВЫДВИЖНАЯ КОРЗИНА ДЛЯ БЕЛЬЯ НВ1153 Белый	576733
НАПОЛЬНЫЙ ЯЩИК С ВЫДВИЖНОЙ ПОЛКОЙ НPS5323 Белый (для моделей 8 или 9 кг)	576735
НАПОЛЬНЫЙ ЯЩИК С ВЫДВИЖНОЙ ПОЛКОЙ НPS5323 Нержавеющая сталь (для моделей 8 или 9 кг)	576737
ПОДСТАВКА ИЗ НЕРЖАВЕЮЩЕЙ СТАЛИ НPL530S ДЛЯ МОДЕЛЕЙ 8 И 9 КГ	441663
ПОДСТАВКА ИЗ НЕРЖАВЕЮЩЕЙ СТАЛИ НPL830S ДЛЯ МОДЕЛЕЙ 11 И 12 КГ	445501

## СОВЕТЫ ПЕРЕД СУШКОЙ

В этом разделе вы найдете советы по подготовке белья к сушке.

### СОРТИРОВКА БЕЛЬЯ

Рассортируйте белье с учетом:

- типа,
- толщины ткани.

Чтобы добиться равномерного высушивания, загружайте белье одного типа ткани.

### ОДЕЖДА

1. Застегните все пуговицы, молнии и «липучки».
2. Выверните карманы наружу
3. Деликатное белье положите в специальный мешок для белья.  
(Специальный мешок для белья можно приобрести в неспециализированном магазине.)

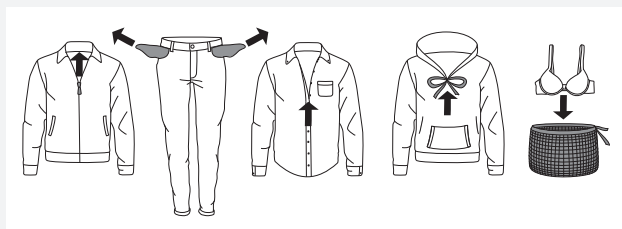

































 Вещи, которые будут сушиться в машине, должны быть отжаты при скорости вращения не менее 1000 об./мин. Более высокая скорость отжима позволяет сэкономить электроэнергию и время.

 Если вы решили высушить только один большой предмет, рекомендуется сушить его отдельно от небольших вещей.

## СИМВОЛЫ НА ОДЕЖДЕ

Проверьте символы на этикетках изделий.

Символы по уходу за текстильными изделиями

 <b>Стирка</b>	
Нормальная стирка	Деликатная стирка
 Стирка при тем-ре до 90°C	 Стирка при тем-ре до 90°C
 Стирка при тем-ре до 60°C	 Стирка при тем-ре до 60°C
 Стирка при тем-ре до 40°C	 Стирка при тем-ре до 40°C
 Стирка при тем-ре до 30°C	 Стирка при тем-ре до 30°C
 Ручная стирка	
 Не стирать	
 <b>Отбеливание</b>	
 Отбеливание в холодной воде	
 Не отбеливать	
 <b>Химическая чистка</b>	
 Любой растворитель	
 Перхлорэтилен R11, R113, керосин	
 Химическая чистка в керосине, чистом спирте и R113	
 Химическая чистка запрещена	
 <b>Глажение</b>	
 Гладить при высокой температуре до 200°C	
 Гладить при средней температуре до 150°C	
 Гладить при низкой температуре до 110°C	
 Не гладить	
 <b>Естественная сушка</b>	
 Сушить на горизонтальной поверхности	
 Сушить, не отжимая	
 Сушить в подвешенном состоянии	
 <b>Сушка в сушильной машине</b>	
 Сушить при нормальной температуре	
 Сушить при низкой температуре	
 Не сушить в сушильной машине	



## ИЗДЕЛИЯ, ПРИГОДНЫЕ ДЛЯ СУШКИ В СУШИЛЬНОЙ МАШИНЕ

 Изделие подходит для сушки в сушильной машине. Одежда после сушки в сушильной машине мягче и легче, чем после сушки в развешенном виде.

 Сушка в машине не подвергает ткани значительному износу. Ворс, собираемый фильтром, состоит из пыли и текстильного ворса, которые образуются при носке/использовании изделий.

## ИЗДЕЛИЯ, НЕ ПРИГОДНЫЕ ДЛЯ СУШКИ В СУШИЛЬНОЙ МАШИНЕ

 Этот символ означает, что данный материал не подходит для сушки в сушильной машине.

### **Не сушите в сушильной машине:**

- одежду, которая прошла химическую чистку в домашних условиях,
- пенопласт,
- стекловолокнистый материал.

## СУШКА ПО ШАГАМ (1–7)

### ШАГ 1: РАССОРТИРУЙТЕ БЕЛЬЕ ПО ТИПУ ТКАНИ

См. раздел «СОВЕТЫ ПЕРЕД СУШКОЙ».

### ШАГ 2: ВКЛЮЧИТЕ КНОПКУ ПИТАНИЯ

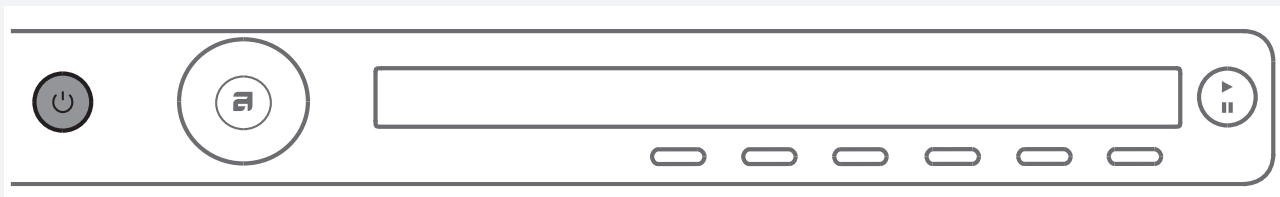

#### **Включение**

Нажмите кнопку  питания ВКЛ./ВЫКЛ.

#### **Выключение**

Нажмите кнопку  питания ВКЛ./ВЫКЛ.

### ШАГ 3: ОТКРОЙТЕ ДВЕРЦУ СУШИЛЬНОЙ МАШИНЫ И ЗАГРУЗИТЕ БЕЛЬЕ

Откройте дверцу, потянув ее на себя.

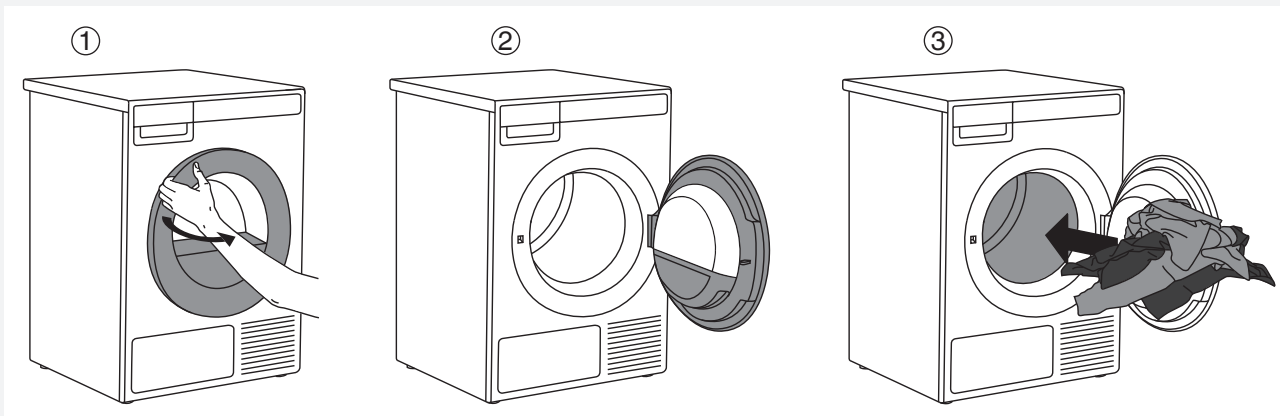

Загрузите белье в пустой барабан. Проверьте, чтобы в белье не было посторонних предметов, например, шара для стирального средства.

Такие предметы могут расплавиться и повредить сушильную машину и белье.

Не перегружайте барабан! (См. таблицу программ и учитывайте номинальную загрузку, указанную в заводской табличке.)

Перегрузка барабана ведет к неравномерному высушиванию белья и усиленному образованию складок.

## ШАГ 4: ВЫБЕРИТЕ ПРОГРАММУ

Для выбора программы поверните ручку переключателя программ. Ручка вращается влево и вправо.



Переключателем программ можно пользоваться, если на дисплее появились стрелки . При выборе программы учитывайте тип белья и степень влажности.

На дисплее отображается расчетное время сушки.

Выбором дополнительных функций можно настроить программы сушки под различные требования. См. ШАГ 5.

### Обзор программ

Программа	Макс. кг*	Описание
1. <b>ЭКСТРА СУХОЕ</b> (Auto extra dry)	8	Программа предназначена для толстых нечувствительных, часто многослойных изделий из хлопка. Белье полностью высушивается, и после сушки его можно убрать в шкаф.
2. <b>СУХОЕ</b> (Auto dry)	8	Программа предназначена для толстых, нечувствительных изделий из хлопка. Белье полностью высушивается, и после сушки его можно убрать в шкаф.
3. <b>НОРМАЛЬНОЕ</b>  (Auto normal dry)	8	Программа предназначена для нечувствительных изделий из хлопка одинаковой толщины. После завершения программы белье сухое или слегка влажное.
4. <b>СУШКА ПОД УТЮГ</b> (Auto iron dry)	8	Программа предназначена для нечувствительных изделий из хлопка. Белье остается слегка влажным, и его легко гладить.
5. <b>СИНТЕТИКА</b> (Auto synthetics)	3,5	Программа предназначена для деликатного белья из смесовых тканей из синтетики и хлопка. После завершения программы белье остается слегка влажным.
6. <b>ПОСТЕЛЬНОЕ БЕЛЬЕ</b> (Bedding)	5	Программа предназначена для больших вещей, например, простыней, пододеяльников. После сушки белье полностью сухое. Адаптированное вращение барабана предотвращает запутывание белья.
7. <b>ЭКСПРЕСС ПРО</b> (Quick Pro)	2	Программа предназначена для нечувствительного белья, выстиранного на быстрой программе.
8. <b>СУШКА ПО ВРЕМЕНИ</b> (Time program)	4	Программа используется для слегка влажных нечувствительных изделий, которые необходимо досушить. Если белье после завершения программы осталось влажным, повторите сушку. Если для этой программы установить слишком большую продолжительность, белье может быть пересушено. Из-за этого вещи могут сесть, помяться или стать жесткими. Продолжительность программы устанавливается в пределах от 30 минут до 4 часов (с шагом 15 минут).

Программа	Макс. кг*	Описание
9. <b>ПРОВЕТРИВАНИЕ (Airing)</b>	2	Программа выполняется без нагрева. Используйте программу, чтобы освежить или проветрить вещи. Продолжительность программы устанавливается в пределах от 15 минут до 4 часов (с шагом 15 минут).
10. <b>НАСТРОЙКИ (System settings)</b>		<p>Переключателем программ выберите меню Настройки (System settings). Подтвердите выбор кнопкой ENTER (кнопка 2).</p> <p>Для перемещения по меню настроек вращайте переключатель программ. Можно выбрать следующие настройки:</p> <ul style="list-style-type: none"> <li>- Блокировка от детей (Child lock),</li> <li>- Язык (Language),</li> <li>- Программы (Programs),</li> <li>- Дисплей (Display) — контраст и логотип,</li> <li>- Звуки (Sounds),</li> <li>- Конденсированная вода (Condensed water),</li> <li>- Сброс (Reset).</li> </ul> <p>См. раздел «НАСТРОЙКИ» (SYSTEM SETTINGS).</p>

\* Макс. кг сухого белья

 Если белье не достаточно высушено, используйте дополнительные настройки или другую программу.



## 5. Сушка по времени (Timed dry)

Сначала переключателем программ выберите программу Сушка по времени (Timed dry).

Кнопкой 5  установите время сушки от 30 минут до 4 часов с шагом 15 минут.





Подтвердите выбранное время сушки кнопкой 6 (ОК). Нажмите на кнопку **Старт/Пауза**  для запуска программы.

## 6. Отсрочка старта (Delay Start)

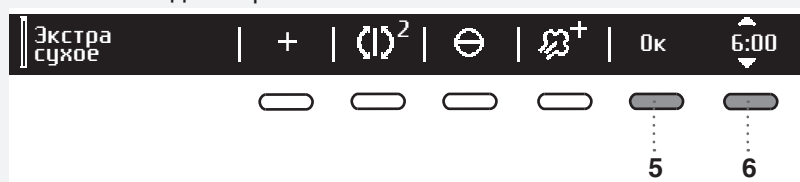
Кнопкой 6 выбирается функция Отсрочка старта, которая позволяет установить запуск программы на более позднее время.



Нажмите кнопку 6, чтобы на дисплее появились стрелки . Вращая переключатель программ или нажимая на кнопку 6, установите время отсрочки старта от 30 минут до 6 часов с шагом 30 минут, далее от 6 до 24 часов с шагом 1 час.

Подтвердите выбранное время отсрочки старта кнопкой 5 (ОК). Нажмите на кнопку **Старт**  для запуска программы. Когда обратный отсчет времени закончится, начнется выполнение программы сушки.

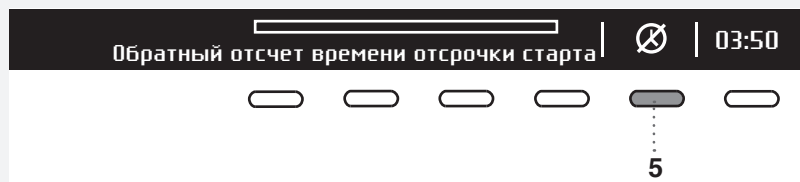

Чтобы отменить отсрочку старта и запустить программу сразу, нажмите кнопку 5 .

Чтобы изменить время отсрочки После установки Отсрочки старта ее параметры невозможно изменить. Вы можете пропустить Отсрочку старта, для этого нажмите кнопку . После этого сразу начнется выполнение выбранной программы.

Если в течение пяти минут не производить никаких действий, дисплей погаснет и перейдет в режим ожидания (Stand by).

Чтобы включить дисплей, нажмите кнопку питания. На дисплее отобразится обратный отсчет времени до запуска сушки.

Если машина находится в режиме ожидания, дисплей включится за одну минуту до запуска сушки. После завершения отсчета отсрочки старта на дисплее отобразится время сушки.

 Для Избранных программ невозможно установить отсрочку старта.

## ШАГ 6: ЗАКРОЙТЕ ДВЕРЦУ И ЗАПУСТИТЕ ПРОГРАММУ

Закройте дверцу сушильной машины и нажмите кнопку **Старт/Пауза**.

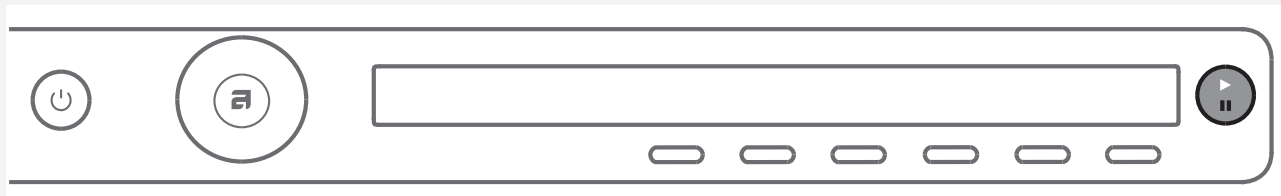

- ▶ Старт (короткое нажатие на кнопку — начало/продолжение)
- || Пауза (короткое нажатие на кнопку — временная приостановка)  
Отмена (долгое нажатие на кнопку в течение 3 секунд)



### Оставшееся время сушки

В зависимости от выбранной программы и дополнительных функций дисплей показывает расчетное время сушки в часах и минутах.

Фактическое время сушки зависит от выбранной программы, количества и типа загруженного белья, скорости отжима белья и т. д.

Фактическое оставшееся время может отличаться от расчетного времени сушки.

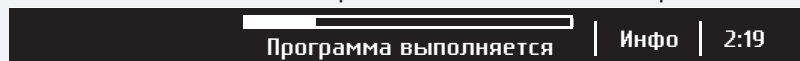

### Приостановка, отмена и изменение программы



Чтобы приостановить выполнение программы, коротко нажмите на кнопку **Старт/Пауза**.

Чтобы возобновить выполнение программы, нажмите на кнопку **Старт/Пауза**.

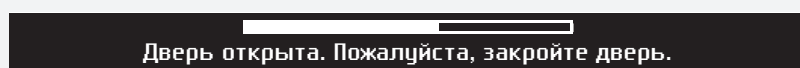

Также приостановить выполнение программы можно, открыв дверцу машины.

Для возобновления программы закройте дверцу и нажмите на кнопку **Старт/Пауза**.

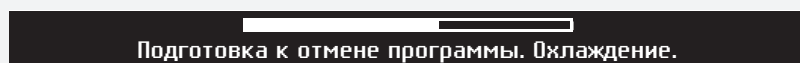

Чтобы отменить программу, нажмите и удерживайте 3 секунды кнопку **Старт/Пауза**.

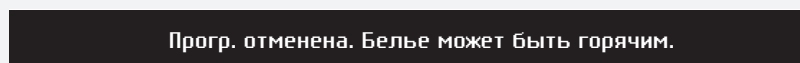

Выполнение программы прекратится, и начнется фаза охлаждения. Время охлаждения зависит от выбранной программы.

После завершения фазы охлаждения выберите новую программу переключателем программ и нажмите кнопку **Старт/Пауза**.

⚠ В конце цикл сушки включает фазу охлаждения, которая выполняется без нагрева, чтобы после завершения программы белье было безопасной температуры, и его можно было извлечь без опасности ожога.

Программу сушки можно остановить, нажав на кнопку ВКЛ./ВЫКЛ. Сушильная машина выключится. После включения машины для возобновления выполнения программы нажмите кнопку **Старт**.

## ШАГ 7: КОНЕЦ ПРОГРАММЫ

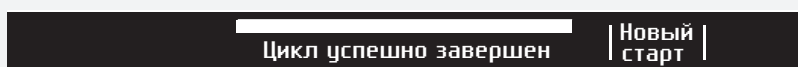

После завершения программы на дисплее появится сообщение, что сушка успешно завершена (Цикл успешно завершён).

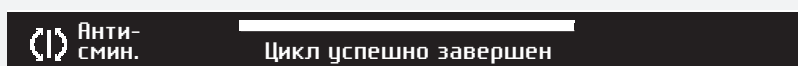

Если вы установили функцию «Антисминание», после завершения программы сушильная машина будет работать еще столько времени, сколько было установлено при выборе функции «Антисминание».

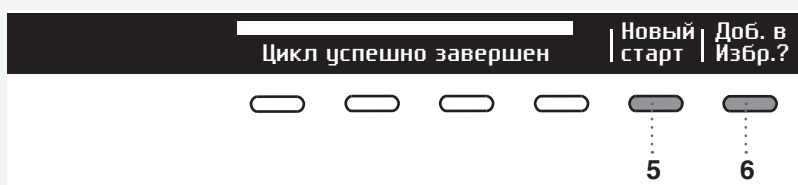

После завершения сушки вы можете сохранить программу в Избранных программах (см. раздел «Избранные программы»).

Откройте дверцу, потянув ее на себя, и извлеките белье из барабана.

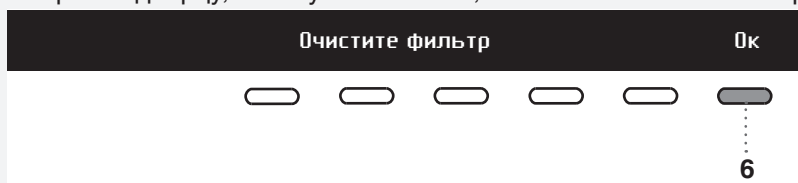

Очистите ворсовый сетчатый фильтр на дверце (см. раздел «ОЧИСТКА И ОБСЛУЖИВАНИЕ»).

Убедитесь, что барабан пустой, и закройте дверцу.

Через пять минут после завершения программы или если в течение пяти минут не производить никаких действий, дисплей погаснет и перейдет в режим ожидания (Stand by) для экономии электроэнергии.

Дисплей снова включится, если нажать кнопку питания или открыть дверцу машины.

💡 После каждой сушки очищайте ворсовый сетчатый фильтр на дверце и выливайте воду из емкости для конденсата (см. раздел «ОЧИСТКА И ОБСЛУЖИВАНИЕ»).

⚠️ Если ворсовый сетчатый фильтр засорился, возможно срабатывание автоматического отключения машины в случае перегрева. Очистите фильтр, дайте машине полностью остыть и затем попробуйте запустить ее. Если она не запустится, обратитесь в сервисный центр.

⚠️ После завершения сушки выньте вилку присоединительного кабеля из розетки.



## Избранные программы (Favourite programs/Доб. в Избр.?)

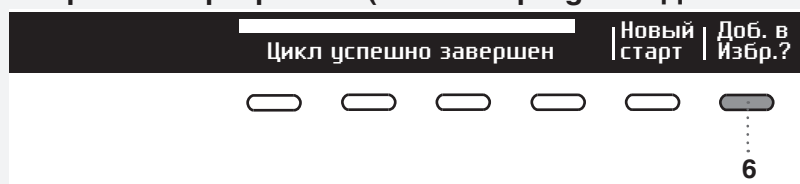

После завершения программы нажмите на кнопку 6 и сохраните данную программу с вашими настройками в Избранных программах.

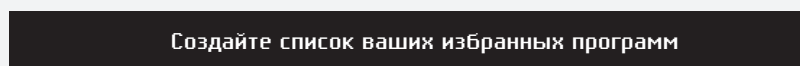

Вы можете сохранить не более четырех избранных программ.



Номер (позицию) избранной программы можно выбрать кнопкой 2. Вам будет предложена последняя использовавшаяся программа со всеми настройками. Чтобы ее сохранить, нажмите кнопку 4.

## Замена избранной программы

Если после завершения сушки вы хотите сохранить программу, а места в Избранных программах уже нет (можно сохранить только четыре программы), то существующую избранную программу можно заменить на новую.



Для перемещения по избранным программам нажимайте кнопку 2. Кнопкой 4 подтвердите программу, которую вы хотите заменить.



Замену программы подтвердите кнопкой 5.

Если в течение пяти минут не производить никаких действий, дисплей погаснет и перейдет в режим ожидания (Stand by).

Дисплей снова включится, если нажать кнопку питания или открыть дверцу машины.

## НАСТРОЙКИ (SYSTEM SETTINGS)



Находясь в основном меню, выберите переключателем программ "Настройки" (System settings). Подтвердите выбор кнопкой 2.

Для перемещения по меню настроек вращайте переключатель программ. Можно выбрать и изменить следующие настройки:

- Блокировка от детей (Child lock),
- Язык (Language),
- Программы (Programs),
- Дисплей (Display) — контраст и логотип,
- Звуки (Sounds),
- Конденсированная вода (Condensed water),
- Сброс (Reset)

Кнопкой 6 (НАЗАД) можно вернуться в "Настройки" (System settings) или основное меню.

Нажатие кнопки ИНФОРМАЦИЯ (INFO) выводит на дисплей краткую информацию о настройке.

### БЛОКИРОВКА ОТ ДЕТЕЙ (CHILD LOCK)



Чтобы включить блокировку от детей (Child lock), нажмите кнопку 1 . Таким образом, дети не смогут включить машину.



Блокировка от детей (Child lock) выключается нажатием на кнопку 1 . При включенной блокировке от детей (Child lock) невозможно выбирать функции.

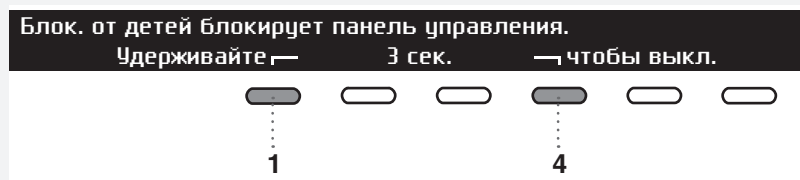

Если необходимо временно (на три минуты) отключить блокировку от детей (Child lock), одновременно нажмите и удерживайте 3 секунды кнопки 1 и 4.

## ЯЗЫК (LANGUAGE)

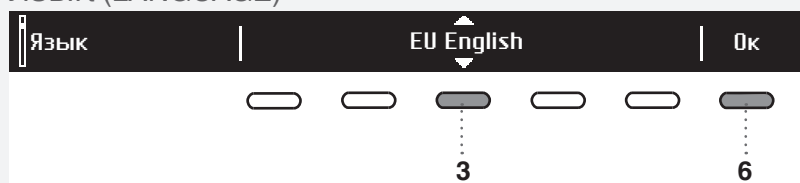

На ваш выбор 24 языков. Нажмите кнопку 3, чтобы на дисплее появились стрелки . По списку языков перемещайтесь, вращая переключатель программ или кнопкой 3. Выбранный язык подтвердите кнопкой 6 (OK).



Возврат в меню "Настройки" (System settings) кнопкой 6.

## ПРОГРАММЫ (PROGRAMS)

В основном меню находится весь набор программ. Программы выбираются вращением переключателя.

Эта настройка позволяет выводить в основном меню только выбранные программы.



Нажмите кнопку 1, чтобы на дисплее появились стрелки . Выберите программу переключателем программ или кнопкой 1. Вывод на дисплей устанавливается кнопкой 3: вкл.  / выкл. .

Возврат в меню "Настройки" (System settings) кнопкой 6.

## ДИСПЛЕЙ (DISPLAY)



Настройте Контраст (Contrast) и вывод Логотипа (Logotype) на дисплее.

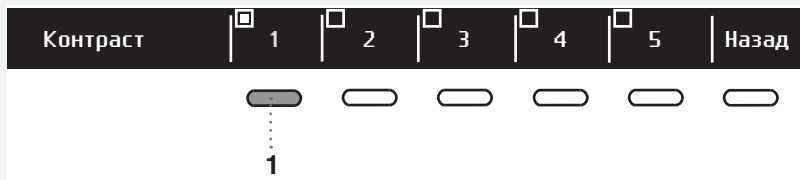

Установите Контраст (Contrast) кнопками от 1 до 5.



Кнопкой 1 выберите, включить  или выключить  вывод Логотипа (Logotype). Если выбрать «включить» , при включении машины на дисплее высвечивается логотип.

Возврат в меню "Настройки" (System settings) кнопкой 6.

## ЗВУКИ (SOUNDS)

Вы можете включить или выключить звуковой сигнал.

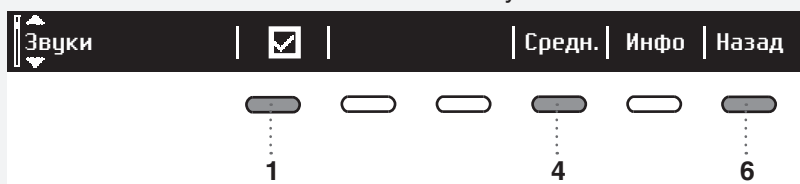

Кнопкой 1 выберите, включить  или выключить  звуковой сигнал.

Кнопкой 4 выберите громкость сигнала: низкий (Low), средний (Mid) и высокий (High). При настройке вы слышите выбранный уровень громкости.

Возврат в меню "Настройки" (System settings) кнопкой 6.

## КОНДЕНСИРОВАННАЯ ВОДА (CONDENSED WATER)

Образующаяся при сушке вода собирается в емкости для конденсата. Также имеется возможность отводить конденсированную воду наружу в слив.



Нажмите кнопку 1, чтобы появились стрелки .

Переключателем программ или кнопкой 1 выберите один из вариантов:

Емкость для конденсата (Tank) — конденсированная вода собирается в емкости для конденсата

Слив (Drain) — конденсированная вода направляется наружу в слив. При выборе опции Слив (Drain) необходимо подключить сливной шланг (см. раздел «УСТАНОВКА И ПОДКЛЮЧЕНИЕ / Отвод конденсированной воды»).



Возврат в меню "Настройки" (System settings) кнопкой 6.

## СБРОС (RESET)

Это означает, что настройки вернуться к настройкам по умолчанию (ваши настройки будут сброшены).



Подтвердите выбор кнопкой 3 (YES).

Возврат в меню "Настройки" (System settings) кнопкой 6.

## ШУМЫ

 В начале или в процессе сушки компрессор и насос могут издавать шумы, которые не влияют на работу машины.

Гудение: это звук компрессора. Уровень шума зависит от программы и фазы сушки.

Жужжание: компрессор периодически вентилируется.

Шум накачки: насос перекачивает конденсат в емкость для конденсата.

Щелчки: начало автоматической очистки теплообменника (компрессора).

Шум воды: слышен во время автоматической очистки.

Дребезжание: может быть слышно при сушке вещей с металлическими деталями (пуговицами, молниями).

## ОЧИСТКА И ОБСЛУЖИВАНИЕ

💡 Перед очисткой выключите машину и извлеките вилку присоединительного кабеля из розетки.

### ОЧИСТКА ВОРСОВОГО СЕТЧАТОГО ФИЛЬТРА



**1** Откройте корпус фильтра.

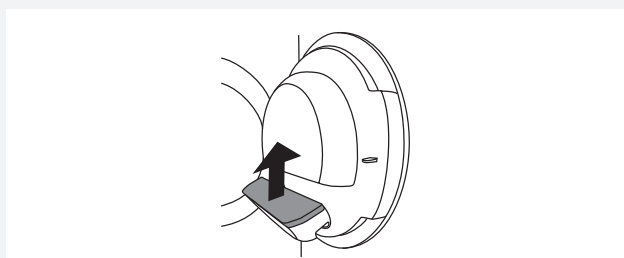

**2** Извлеките фильтр.



**3** Аккуратно удалите с фильтра ворс и нитки.

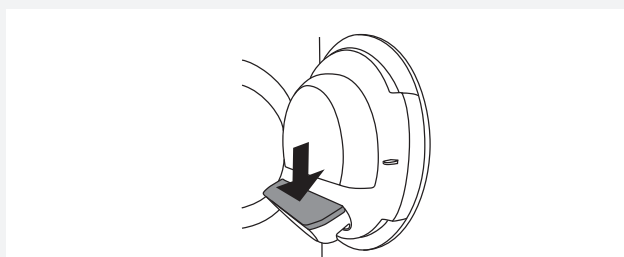

**4** Установите фильтр на место.

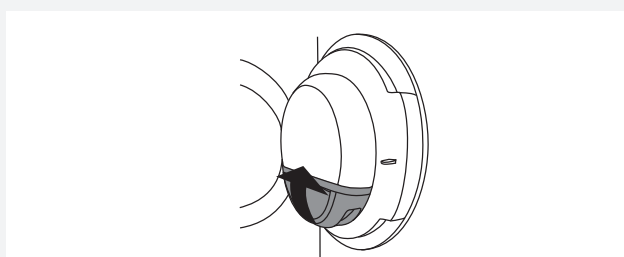

**5** Закройте корпус фильтра.

💡 Проверьте, чтобы ворсовый сетчатый фильтр был правильно установлен в гнезде.

💡 Очищайте дверной ворсовый сетчатый фильтр после каждой сушки.

💡 Запрещается работа сушильной машины без дверного ворсового сетчатого фильтра или с поврежденным дверным ворсовым сетчатым фильтром.

## СЛИВ ВОДЫ ИЗ ЕМКОСТИ ДЛЯ КОНДЕНСАТА

💡 Сливайте воду из контейнера после каждой сушки.

Если емкость для конденсата заполнена, сушка автоматически прерывается. На дисплее появится сообщение, что необходимо вылить конденсат из емкости для конденсата. (Не принимайте во внимание это предупреждение, если сливной шланг вашей сушильной машины выведен в раковину, подключен к сливному отверстию или сифону.)

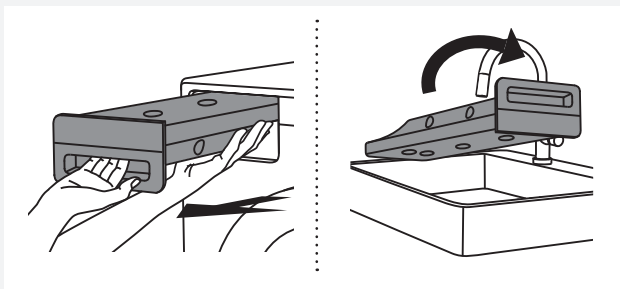

**1** Извлеките емкость для конденсата и переверните ее над раковиной или какой-либо емкостью.

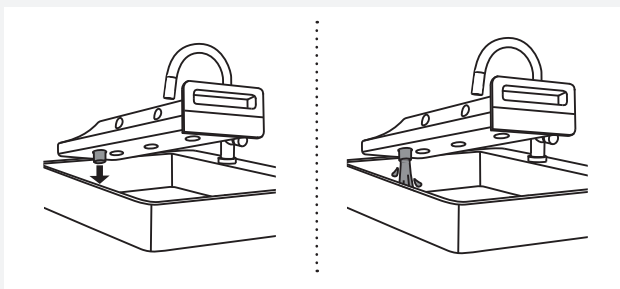

**2** Вылейте воду через отверстие для слива конденсата.

Чтобы было легче выливать воду, извлеките носик из отверстия для слива.

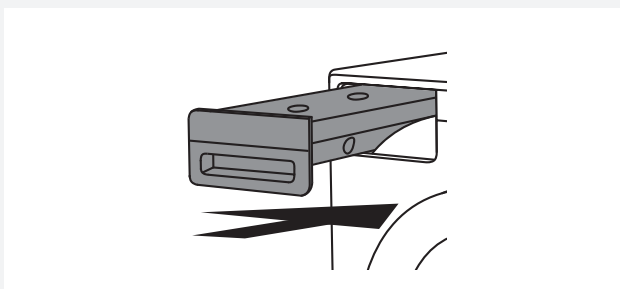

**3** Установите емкость для конденсата на место.

💡 Вода из емкости для конденсата не предназначена для питья! Если ее тщательно профильтровать, то можно использовать для глаженья.

⚠ Запрещается добавлять в емкость для конденсата какие-либо химические средства и парфюмерные отдушки.

💡 Выливать воду из емкости для конденсата не требуется, если машина подключена к сливу (см. раздел «УСТАНОВКА И ПОДКЛЮЧЕНИЕ / Отвод конденсированной воды»).

💡 Прежде чем перемещать машину или оставить на хранение в неотапливаемом помещении, обязательно вылейте воду из емкости для конденсата.

## ОЧИСТКА КОНДЕНСАТОРА

- 💡 Очистите конденсатор, если на дисплее появилось предупреждение.
- 💡 Перед очисткой выключите машину и извлеките вилку присоединительного кабеля из розетки.

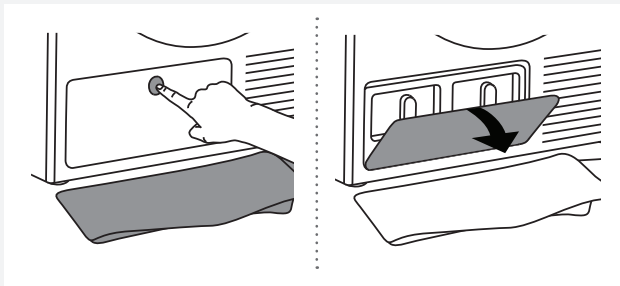

**1** Во время очистки может вытекать вода, поэтому заранее подложите мягкую, хорошо впитывающую ткань. Откройте наружную дверцу.

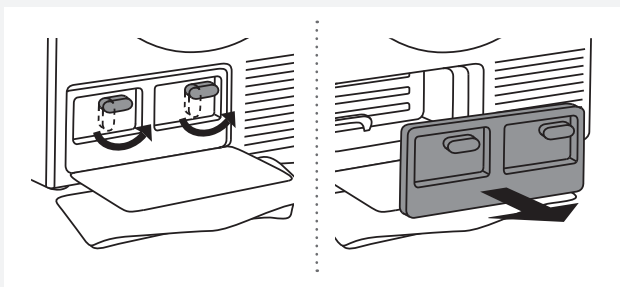

**2** Откройте панель конденсатора, повернув обе ручки вверх. Снимите панель конденсатора.

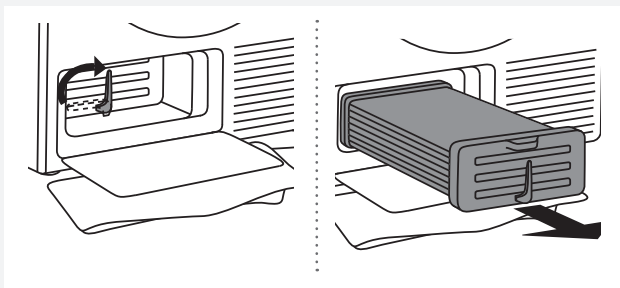

**3** Поверните ручку на конденсаторе вверх. Выньте конденсатор за ручку.

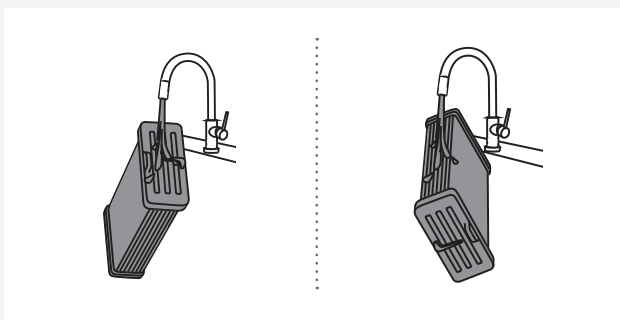

**4** Промойте конденсатор с обеих сторон под струей теплой воды и дайте стечь.

💡 Не пытайтесь проникнуть в зазоры между пластинами, так как при этом можно повредить конденсатор.

💡 Не мойте конденсатор в посудомоечной машине.



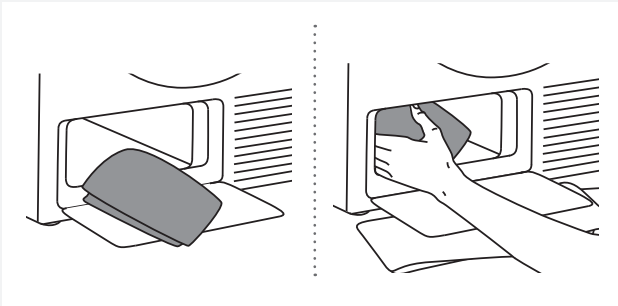

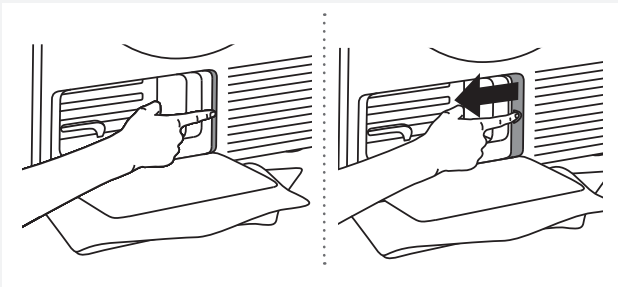

- 5** Мягкой влажной тканью очистите:
- пространство перед конденсатором, где обычно собирается вода,
  - пространство за конденсатором (в глубине отсека до задней стенки),
  - отсек конденсатора,
  - все уплотнители и соприкасающиеся поверхности корпуса и панели конденсатора.

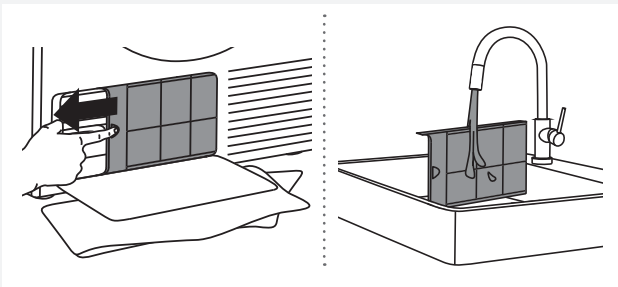

- 6** Нажмите на край фильтра и выньте фильтр.



- 7** Промойте фильтр под проточной водой и просушите.

 Очищайте фильтр после каждых 30 циклов сушки (частота очистки может быть увеличена в зависимости от состояния помещения, где установлен прибор)

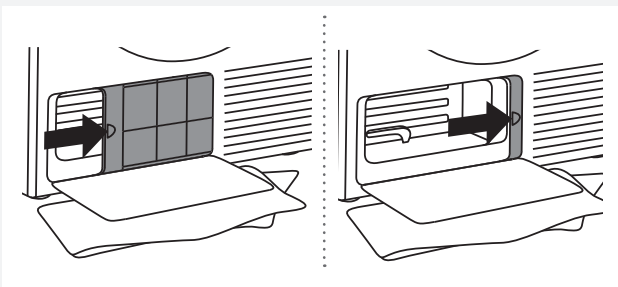

- 8** Установите фильтр на место.

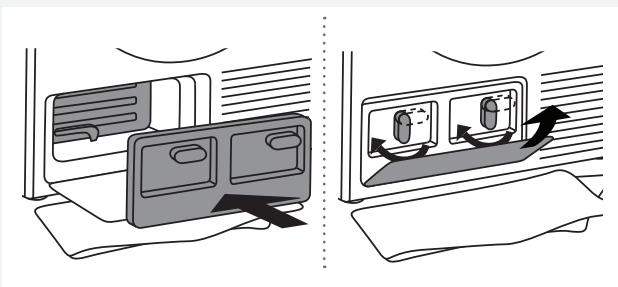

- 9** Установите конденсатор на место и поверните рукоятку вниз.

Установите панель конденсатора и поверните рукоятки вниз.

Закройте наружную дверцу.

## ОСОБЕННОСТИ ПРИ ОЧИСТКЕ

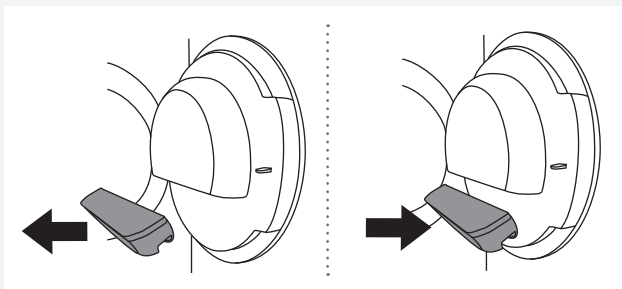

Если вы при очистке случайно сняли **полностью** ворсовый сетчатый фильтр с корпусом, установите его обратно на место.

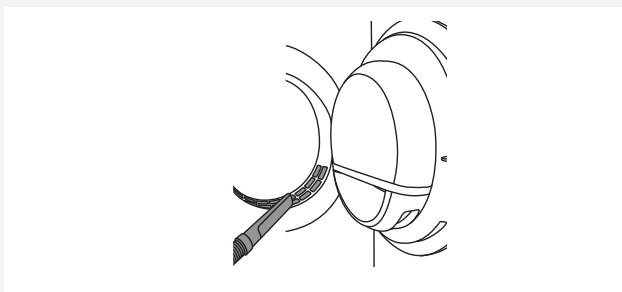

Периодически пылесосьте нижнюю часть проема загрузочного люка.

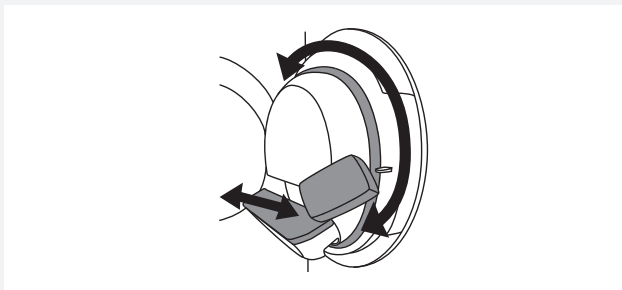

По мере необходимости также очищайте место установки фильтра, область вокруг и уплотнитель дверцы.

## ОЧИСТКА ВНЕШНИХ ПОВЕРХНОСТЕЙ

Очищайте внешние поверхности и дисплей машины мягкой влажной хлопковой тканью и водой.

**Не используйте растворители и абразивные чистящие средства, которые могут повредить машину** (следуйте рекомендациям и предупреждениям изготовителя чистящих средств).

Протрите все поверхности сушильной машины мягкой тканью насухо.

💡 Поддерживайте вокруг сушильной машины чистоту и прохладу; пыль, тепло и влага способствуют увеличению продолжительности сушки.



💡 Перед очисткой обязательно отключите сушильную машину от электросети.

## ПОИСК И УСТРАНЕНИЕ НЕИСПРАВНОСТЕЙ

Сушильная машина может сообщать о неполадках в работе (см. таблицу неисправностей), возникших в результате внешних факторов (например, отключение электроэнергии). В этом случае:

- Выключите сушильную машину, подождите 1 минуту, включите и повторите программу сушки.
- Если ошибка повторяется, обратитесь в авторизованный сервисный центр.
- Причиной неполадок в работе могут быть мелкие **неисправности**, которые можно устранить самостоятельно (см. таблицу неисправностей).
- **Ремонт** прибора может производить только квалифицированный специалист.
- Гарантия на неисправности, связанные с неправильным подключением и использованием прибора, не распространяется. Потребитель сам оплачивает расходы по устранению таких неисправностей.

 Гарантия не распространяется на неисправности, возникшие в результате действия внешних факторов (гроза, удар молнии, нестабильность электрической сети, стихийные природные бедствия и т. п.).

Неисправность	Причина	Устранение неисправности
<b>Сушильная машина не запускается.</b>	• Кнопка питания не включена.	• Включите кнопку питания.
	• Нет напряжения в электросети.	• Проверьте предохранитель. • Проверьте, правильно ли вставлена вилка присоединительного кабеля в розетку.
<b>В розетке есть напряжение, но барабан не вращается, сушильная машина не работает.</b>	• Программа не была включена в соответствии с инструкцией.	• Еще раз прочитайте инструкцию по эксплуатации.
	• Возможно, дверца открыта.	• Хорошо закройте дверцу.
	• Емкость для конденсата заполнена (относится к конденсационным сушильным машинам и сушильным машинам с тепловым насосом (Heat pump)).	• Слейте воду из емкости для конденсата (см. раздел «ОЧИСТКА И ОБСЛУЖИВАНИЕ») (относится к конденсационным сушильным машинам и сушильным машинам с тепловым насосом (Heat pump)).
	• Возможно, включена Отсрочка старта.	• Для отмены отсрочки старта нажмите кнопку 5 Далее (Skip).
<b>Во время выполнения программы машина перестала работать.</b>	• Засор ворсового сетчатого фильтра приводит к повышению температуры в машине, перегреву и автоматическому отключению машины.	• Очистите ворсовый сетчатый фильтр (см. раздел «ОЧИСТКА И ОБСЛУЖИВАНИЕ»). • Дайте машине полностью остыть и снова запустите машину. Если машина не запускается, обратитесь в сервисный центр.

Неисправность	Причина	Устранение неисправности
<b>Белье не высушено или сушка длится слишком долго.</b>	• Не очищены фильтры.	• Очистите фильтры (см. раздел «ОЧИСТКА И ОБСЛУЖИВАНИЕ»).
	• Машина установлена в закрытом, холодном или тесном помещении, воздух в котором сильно нагревается.	• Сделайте так, чтобы к сушильной машине поступало больше свежего воздуха (например, откройте двери или окна). • Машина не должна быть установлена в слишком теплом или слишком холодном помещении.
	• Белье было плохо отжато.	• Если по окончании сушки белье осталось влажным, запустите подходящую программу сушки еще раз (перед этим очистите фильтры).
	• В машину загружено слишком много или слишком мало белья.	• Выберите соответствующую программу или используйте дополнительные функции.
	• Белье сбивается в комок (например, постельное белье).	• Перед сушкой застегните все пуговицы и молнии на белье. Выберите соответствующую программу (например, Постельное белье). • После завершения сушки разрыхлите белье и выберите дополнительную программу сушки (например, Сушка по времени).
<b>Белье высушено неравномерно.</b>	• Сушится белье с разной толщиной ткани или из разных видов ткани или загружено слишком много белья.	• Проверьте, правильно ли рассортировано белье по типу и количеству с учетом выбранной программы.
<b>Слабые глухие удары при работе машины.</b>	• Если сушильной машиной не пользоваться долгое время, возникает длительная точечная нагрузка на опорные элементы, что приводит к временной деформации.	• Шум самостоятельно прекратится.
<b>Во время сушки открывается дверца.</b>	• Высокая нагрузка на дверцу (слишком много белья в барабане).	• Уменьшите количество белья.

## ИНДИКАЦИЯ ОШИБОК

Если во время выполнения программы произошла ошибка, на дисплее отобразится сообщение Error X.

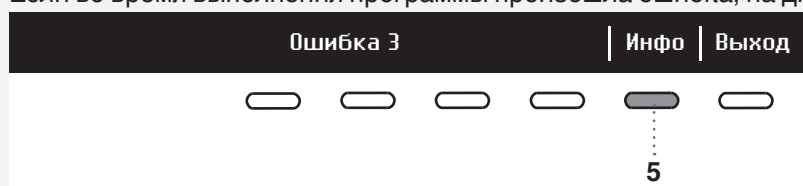

При долгом нажатии на кнопку 5 ИНФОРМАЦИЯ (INFO) на дисплее отобразится описание ошибки.

Для возврата в основное меню нажмите кнопку 6 ВЫХОД (EXIT).

Выключите сушильную машину и снова включите.

Ошибки, которые выводятся на дисплее (в зависимости от модели):

Ошибка	Индикация ошибки на дисплее	Что делать?
Ошибка 0	E0 - Свяжитесь с сервисом.	Неисправность блока управления. Свяжитесь с сервисом.
Ошибка 1	E1 - Неисправность термистора. Свяжитесь с сервисом.	Неисправность термистора. Свяжитесь с сервисом.
Ошибка 2	E2 - Свяжитесь с сервисом.	Ошибка соединения. Свяжитесь с сервисом.
Ошибка 3	E3 - Неисправность насоса. Свяжитесь с сервисом.	Неисправность насоса подачи воды в емкость для конденсата. Свяжитесь с сервисом.
Ошибка 4	E4 - Очистите фильтр или свяжитесь с сервисом.	Неисправность блока управления. Очистите фильтры. См. раздел «ОЧИСТКА И ОБСЛУЖИВАНИЕ» или свяжитесь с сервисом.
Ошибка 6	E6 - Неисправность реле. Свяжитесь с сервисом.	Неисправность блока управления. Свяжитесь с сервисом.
Ошибка 7	E7 - Неисправность двери. Свяжитесь с сервисом.	Неисправность блока управления. Свяжитесь с сервисом.
Ошибка 8	E8 - Неисправность кнопки. Свяжитесь с сервисом.	Неисправность блока управления. Свяжитесь с сервисом.
Ошибка 9	E9 - Версии программного обеспечения РВ/Ш несовместимы.	Свяжитесь с сервисом.

**ИНФОРМАЦИЯ перед началом, во время и после завершения программы (в зависимости от модели)**

Сообщение на дисплее	Что делать?
EN: Steam tank is empty. Please fill water RU: Бак парогенератора пуст. Добавьте воду.	Налейте дистиллированную или конденсированную воду в емкость парогенератора. Залейте воду через фильтр емкости парогенератора в отсеке емкости для конденсата. См. раздел «ПЕРЕД ПЕРВЫМ ИСПОЛЬЗОВАНИЕМ».
EN: Steam tank full RU: Бак парогенератора полон	Прекратите залив дистиллированной или конденсированной воды.
EN: Please close the door before presrung start. RU: Закройте дверь, перед тем как нажать Старт.	Закройте дверь сушильной машины перед запуском и возобновлением программы.
EN: Option not available at this phase of cycle. RU: Эта опция не доступна в этой фазе цикла.	Опция не доступна. Выберите опцию, которая возможна.
EN: Cycle was interrupted by power failure. Please resume. RU: Цикл прерван из-за перебоя электропитания. Возобновите выполнение программы.	Нажмите кнопку <b>Старт/Пауза</b> для повторного запуска.
EN: Please empty the tank before resuming a cycle. RU: Опорожните бак парогенератора перед возобновлением программы.	См. раздел «ОЧИСТКА И ОБСЛУЖИВАНИЕ»
EN: Clean door filter RU: Очистите фильтр на двери	См. раздел «ОЧИСТКА И ОБСЛУЖИВАНИЕ»
EN: Clean condenser RU: Очистите конденсатор	См. раздел «ОЧИСТКА И ОБСЛУЖИВАНИЕ»
EN: Please empty the water tank and clean door filter. RU: Слейте воду из емкости и очистите фильтр на двери.	См. раздел «ОЧИСТКА И ОБСЛУЖИВАНИЕ»
EN: Child lock is on. Press buttons for 3 sec to unlock. RU: Включена блокировка от детей. Для отключения удерживайте кнопки 3 секунды.	См. раздел «НАСТРОЙКИ (SYSTEM SETTINGS)»

## СЕРВИСНОЕ ОБСЛУЖИВАНИЕ

### ПЕРЕД ОБРАЩЕНИЕМ В СЕРВИСНЫЙ ЦЕНТР

Чтобы выяснить, можно ли устранить проблему самостоятельно, смотрите разделы «ПОИСК и устранение неисправностей» и «ОЧИСТКА И ОБСЛУЖИВАНИЕ».

Если это не удастся, прежде чем обратиться в сервисный центр, найдите обозначение модели (1) и типа (2) прибора, а также серийный номер (3).

Обозначение модели, тип и серийный номер указаны на заводской (типовой) табличке, которая расположена на внутренней стороне дверцы.

QR- и AUID-коды также расположены на внутренней стороне дверцы сушильной машины.

**⚠** Для ремонта и обслуживания должны использоваться только оригинальные запчасти.

**⚠** Гарантия на неисправности, связанные с неправильным подключением и использованием прибора, не распространяется. Потребитель сам оплачивает расходы по устранению таких неисправностей.

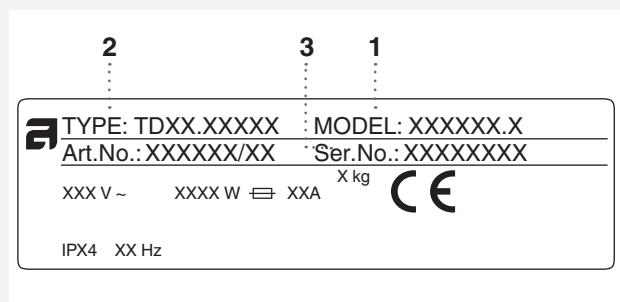
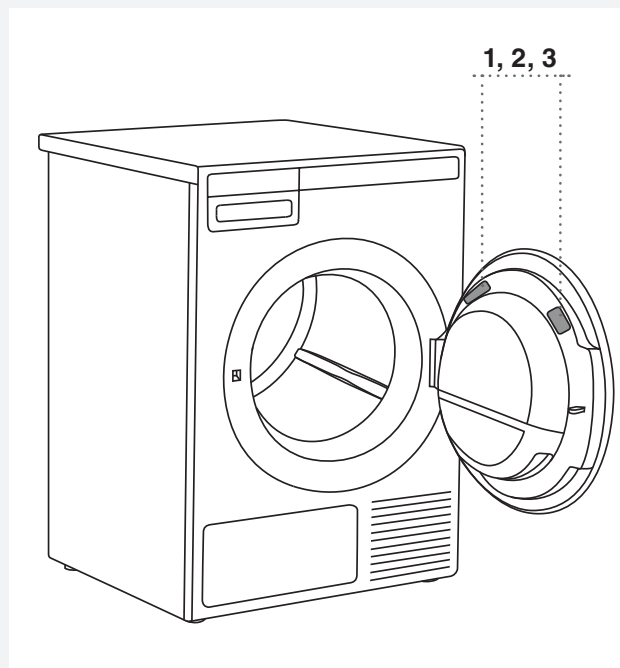

### Дата производства

Серийный номер состоит из 8 цифр. Первые две цифры серийного номера обозначают год, вторые две - неделю производства. Например, серийный номер 11223345, соответственно, дата производства - 22 неделя 2011 года.



## ИНФОРМАЦИЯ

### ТЕХОБСЛУЖИВАНИЕ И РЕМОНТ

Перед обращением в сервис-центр ознакомьтесь с содержанием раздела “Устранение неисправностей”.

В соответствии с требованиями электробезопасности ремонт бытового электрооборудования может производиться только специалистом или организацией, имеющими на это соответствующее разрешение.

### Условия гарантийного обслуживания

Изготовитель несёт обязательства по гарантийному обслуживанию изделий, используемых в соответствии с инструкцией по эксплуатации и исключительно в целях, для которых они предназначены.

Гарантийный срок для бытовых моделей составляет 24 месяца со дня продажи изделия при условии их использования в бытовых условиях. Гарантийный срок для профессиональных моделей составляет 12 месяцев со дня продажи изделия.

Гарантийное обслуживание предусматривает исправление дефектов сборки, материалов и комплектующих бесплатно для владельца в течение гарантийного срока.

Гарантийные обязательства не распространяются на следующие виды работ:

- установка и подключение изделия на месте эксплуатации;
- инструктаж владельца по использованию изделия;
- очистка изделия снаружи либо изнутри.

Гарантийные обязательства не распространяются на неисправности или повреждения, вызванные следующими причинами:

- неправильной транспортировкой и/или хранением изделия;
- неправильной установкой и/или подключением изделия;
- нарушением правил эксплуатации изделия;
- нестабильностью или несоответствующим уровнем электропитания;
- несоблюдением санитарных норм в помещении, в частности, проникновением насекомых внутрь изделия;
- механическими повреждениями изделия или воздействием химических веществ;
- использованием изделия в целях, для которых оно не предназначено;

Если изделие не работает или при работе выявляются неисправности, то прежде, чем обращаться в службу сервиса, проверьте, пожалуйста, что Вы точно выполняете правила

использования и установки изделия.

Для подтверждения гарантийного срока рекомендуется сохранять прилагаемые к изделию при продаже документы: кассовый/товарный чек, инструкцию по эксплуатации и надлежащим образом заполненный гарантийный талон.

В случае возникновения неисправности следует обращаться в авторизованный сервисный центр. Ремонт изделия неуполномоченной организацией или частным лицом может повлечь за собой потерю права на гарантийное устранение недостатков, возникших вследствие ненадлежащего изменения конструкции изделия или его эксплуатации с неустранёнными недостатками.

Информация об авторизованных сервисных центрах приведена в приложении к гарантийному талону, также Вы можете получить ее в Представительстве ASKO или на сайте [www.askorus.ru](http://www.askorus.ru). Перед обращением в авторизованный сервисный центр убедитесь, что Вы соблюдаете все правила подключения и эксплуатации, изложенные в инструкции по эксплуатации на данное изделие.

### Информация о производителе

Производитель:

Аско Эплайансис АБ, SE-534 82 Вара, Швеция  
Asko Appliances AB, SE-534 82 Vara, Sweden

Изготовлено на заводе:

Горенье. д.д. Словения, Велень-3320, ул.  
Партизанская,12

Импортер: ООО «Аско Бытовая техника»

Россия, 119180, г. Москва

Якиманская набережная, д. 4, стр. 1

тел. (495) 105-95-70

e-mail: [info@askorus.ru](mailto:info@askorus.ru)

сайт: [www.askorus.ru](http://www.askorus.ru)

## ТЕХНИЧЕСКАЯ ИНФОРМАЦИЯ

ДАННЫЕ ОБ ЭНЕРГЕТИЧЕСКИХ НАКЛЕЙКАХ  
Технический паспорт согласно Директиве ЕС №392/2012

Название модели	TD75.B2XX
Номинальная полная нагрузка	8 кг (См. заводскую табличку)
Класс энергопотребления	B
Годовой расход электроэнергии в кВтч/год ( $AE_c$ )	560,62 (кВтч/год) <sup>1)</sup>
Расход электроэнергии	
Программа «Автоматическая нормальное сухое» при полной нагрузке ( $E_{dry}$ )	4,71 (кВтч)
Программа «Автоматическая нормальное сухое» при половинной нагрузке ( $E_{dry1/2}$ )	2,56 (кВтч)
Расход электроэнергии	
Потребляемая мощность в выключенном состоянии ( $P_o$ )	0,20 (W)
Потребляемая мощность во включенном состоянии ( $P_i$ )	0,65 (W)
Эффективность конденсации	
Программа «Автоматическая нормальное сухое» при полной и половинной нагрузке ( $C_i$ )	91 (%)
Программа «Автоматическая нормальное сухое» при полной нагрузке ( $C_{dry}$ )	91 (%)
Программа «Автоматическая нормальное сухое» при половинной нагрузке ( $C_{dry1/2}$ )	91 (%)
Программа сушки	Нормальное (Auto normal dry) <sup>2)</sup> 
Продолжительность программы (минуты)	
Программа «Автоматическая нормальное сухое» при полной и половинной нагрузке ( $T_i$ )	123 (минут)
Программа «Автоматическая нормальное сухое» при полной нагрузке ( $T_{dry}$ )	160 (минут)
Программа «Автоматическая нормальное сухое» при половинной нагрузке ( $T_{dry1/2}$ )	95 (минут)
Уровень шума	65 (dB(A))
Тип прибора (A = автоматический, NA = неавтоматический)	A
Продолжительность режима ожидания	5 (минут)
Класс эффективности конденсации	A <sup>3)</sup>

<sup>1)</sup> На основании данных для 160 стандартных циклов сушки при программе «Нормальное» (Auto normal dry)  при полной и половинной нагрузке согласно EN61121. Фактический расход электроэнергии зависит от способа использования прибора.

<sup>2)</sup> Программа «Нормальное» (Auto normal dry)  предназначена для сушки изделий из хлопка с нормальной влажностью и наиболее эффективна с точки зрения расхода электроэнергии для сушки изделий из хлопка.

<sup>3)</sup> По шкале от D (самая низкая эффективность) до A+++ (самая высокая эффективность).

## СТАНДАРТНЫЕ ИСПЫТАНИЯ

При проведении стандартных испытаний шланг для отвода конденсата должен быть подключен к сливу.

Европа	
Заявленное энергопотребление	EN 611 21 (392/2012). Программа 3 «Нормальное» (Auto normal dry) ☐, до 8 кг хлопка, нормальная температура. Машина была испытана при питании от однофазного источника тока силой 10А / 16А (в зависимости от модели). См. заводскую табличку.итании от однофазного источника тока силой 16А.
Метод измерения уровня шума	IEC 60 704-2-6.

## ТЕХНИЧЕСКИЕ ДАННЫЕ

Высота	850 мм
Ширина	595 мм
Глубина	654 мм
Вес нетто	45 кг
Объем барабана	117 л
Макс. загрузка при сушке	См. заводскую табличку
Скорость вращения	50-55 об./мин.
Номинальная мощность	См. заводскую табличку
Материал барабана	Нержавеющая сталь
Материал внешнего корпуса	Сталь листовая горячеоцинкованная с порошковым покрытием или нержавеющей сталь.

## ТАБЛИЦА ЭНЕРГОПОТРЕБЛЕНИЯ И ПРОДОЛЖИТЕЛЬНОСТИ ПРОГРАММ

В таблице представлены значения потребляемой энергии и продолжительности сушки тестового белья при различной загрузке и различной скорости отжима после стирки в соответствии со стандартом EN61121.

Требования для приведенных ниже значений расхода следующие:

Температура всасываемого воздуха	Комнатная температура
Влажность всасываемого воздуха	50-60%
Температура сушки	Нормальная

Программа	Объем загрузки	Скорость отжима, об./мин.	Приблиз. расход энергии (кВт/ч)*	Приблиз. продолжительность программы, ч:мин.*	
Нормальное (Auto normal dry)	☐	⊖	1000	4,72	2:40
		⊖	1400	3,07	1:45
		⊖	1400	2,30	1:25
Сушка под утюг (Auto iron dry)		⊖	1000	3,80	2:10
		⊖	1400	2,20	1:25
		⊖	1400	1,64	1:00
Синтетика (Auto synthetics)		⊖	1000	1,54	0:55

⊖	полная загрузка
⊖	частичная загрузка
⊖	малая загрузка

\* Параметры расхода могут отличаться от приведенных значений в зависимости от количества загруженного белья, вида текстильных изделий, остаточной влажности после отжима, перепадов напряжения в электросети от температуры и влажности в помещении.

## УТИЛИЗАЦИЯ

### Утилизация



Упаковка изготовлена из экологически чистых материалов, которые можно без ущерба для окружающей среды подвергать переработке, складировать на специальных полигонах для хранения отходов и утилизировать. Упаковочные материалы имеют соответствующую маркировку.

Символ на изделии или его упаковке указывает, что оно не подлежит утилизации в качестве бытовых отходов. Изделие следует сдать в соответствующий пункт приема электронного и электрооборудования для последующей утилизации.

При утилизации прибора обрежьте соединительный кабель, сделайте непригодным для использования замок дверцы, чтобы дверцу невозможно было закрыть (безопасность детей).

Соблюдая правила утилизации изделия, вы поможете предотвратить причинение ущерба окружающей среде и здоровью людей, который возможен вследствие неподобающего обращения с подобными отходами. За более подробной информацией об утилизации изделия просьба обращаться к местным властям, в службу по вывозу и утилизации отходов или в магазин, в котором вы приобрели изделие.



## КРАТКАЯ ИНСТРУКЦИЯ

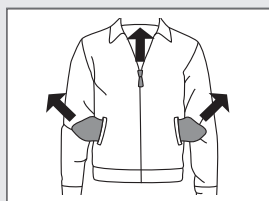

1.

### РАССОРТИРУЙТЕ БЕЛЬЕ

Рассортируйте белье с учетом типа ткани. Учитывайте символы по уходу на этикетках изделий. Застегните все пуговицы, молнии и «липучки».

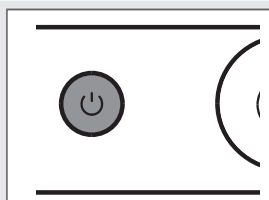

2.

### ВКЛЮЧИТЕ КНОПКУ ПИТАНИЯ (ВКЛ./ВЫКЛ.)

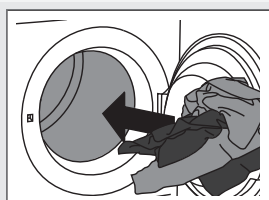

3.

### ОТКРОЙТЕ ДВЕРЦУ СУШИЛЬНОЙ МАШИНЫ И ЗАГРУЗИТЕ БЕЛЬЕ

Перед этим проверьте, чтобы барабан был пустой.

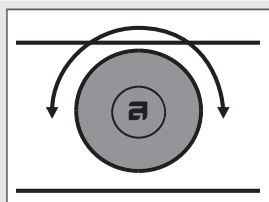

4.

### ВЫБЕРИТЕ ПРОГРАММУ

Для выбора программы поверните ручку переключателя программ.

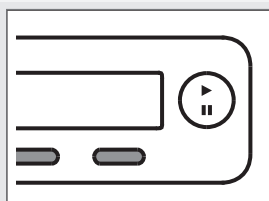

5.

### ВЫБЕРИТЕ ДОПОЛНИТЕЛЬНЫЕ ФУНКЦИИ

Дополнительные функции выбираются нажатием на кнопки.

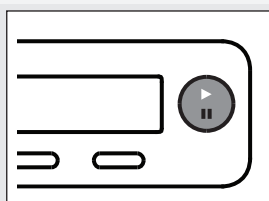

6.

### ЗАКРОЙТЕ ДВЕРЦУ СУШИЛЬНОЙ МАШИНЫ И НАЖМИТЕ КНОПКУ **СТАРТ/ПАУЗА**.

На дисплее отобразится расчетное время сушки в часах и минутах.

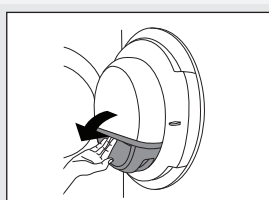

7.

### КОНЕЦ ПРОГРАММЫ

Откройте дверцу и выгрузите белье из сушильной машины. Очистите фильтры. См. раздел «ОЧИСТКА И ОБСЛУЖИВАНИЕ» или свяжитесь с сервисом. Закройте дверцу. Выключите кнопку питания (ВКЛ./ВЫКЛ.). Выньте вилку присоединительного кабеля машины из розетки.

Производитель оставляет за собой право на внесение изменений.



Gorenje, Partizanska 12, 3320 Velenje, Slovenija  
[www.asko.com](http://www.asko.com)



Импортер: ООО «Аско Бытовая техника» Россия, 119180, г. Москва  
Якиманская набережная, д. 4, стр. 1 тел. (495) 105-95-70  
e-mail: [info@askorus.ru](mailto:info@askorus.ru) сайт: [www.askorus.ru](http://www.askorus.ru)

TD75.B2  
SPK H1



ru (07-19)