

NL

PT

UKR

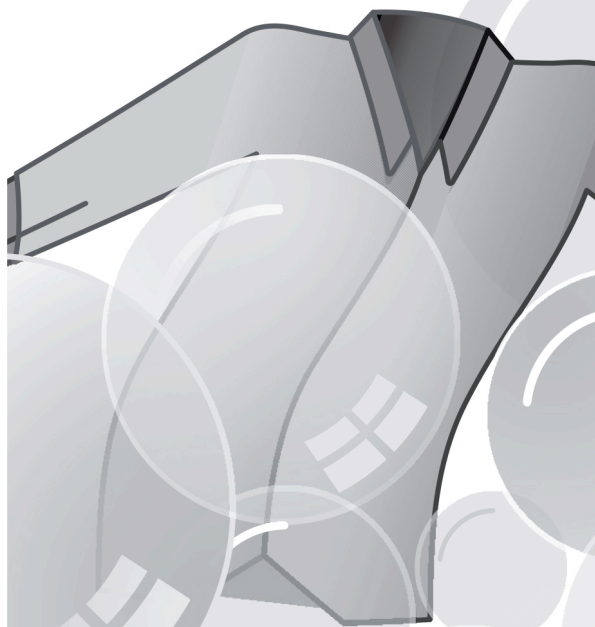
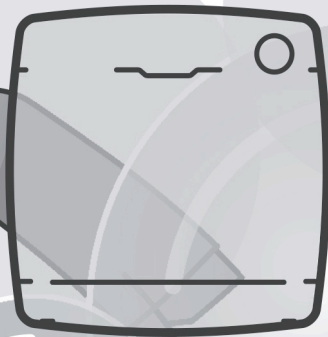

**CANDY**



Bedankt dat u voor dit product heeft gekozen. We zijn er trots op dat we het ideale product voor u en het beste complete assortiment huishoudelijke apparaten voor dagelijks gebruik kunnen bieden.



Lees deze instructies zorgvuldig door en gebruik deze machine op basis van deze aanwijzingen. Dit boekje geeft u naast belangrijke richtlijnen voor het veilige gebruik de veilige installatie en het veilige onderhoud van de machine ook enkele nuttige tips over hoe u de beste resultaten bekomt wanneer u met deze machine wast. Bewaar alle documentatie op een veilige plek zodat u of de toekomstige eigenaars van de machine ze in de toekomst opnieuw kunnen raadplegen.

Controleer dat de volgende items samen met de machine werden geleverd:

- Handleiding
- Garantiekaart
- Energiekeurmerk

Controleer of de machine geen schade heeft opgelopen tijdens het transport. Als dat wel het geval is, neem dan contact op met de klantenservice. Als u het bovenstaande niet in acht neemt, kan dat de veiligheid van het apparaat in gevaar brengen. Een servicebezoek kan in rekening worden gebracht als een probleem met uw machine is veroorzaakt door verkeerd gebruik of een onjuiste installatie. Wanneer u contact opneemt met de serviceafdeling, moet u de unieke code die uit 16 tekens bestaat, ook wel "serienummer" genoemd, bij de hand hebben. Dit is een unieke code voor uw product, die op de sticker staat vermeld die in de deuropening is aangebracht.

## Milieu voorschriften



Dit apparaat is voorzien van het merkteken volgens de Europese richtlijn 2012/19/EU inzake Afgedankte elektrische en elektronische apparaten (AEEA).

AEEA bevat zowel verontreinigende stoffen (die negatieve gevolgen voor het milieu kunnen veroorzaken) en basiscomponenten (die kunnen worden hergebruikt). Het is belangrijk AEEA te onderwerpen aan specifieke behandelingen, teneinde afval en alle verontreinigende stoffen op een correcte wijze te verwijderen en alle andere materialen te hergebruiken en recycleren. Individuen kunnen een belangrijke rol spelen bij de garantie dat AEEA geen milieu-issuе wordt; het is essentieel om een aantal basisregels te volgen:

- AEEA mag niet worden behandeld als huishoudelijk afval;
- AEEA moet worden overgedragen aan de desbetreffende inzamelpunten beheerd door de gemeente of door geregistreerde bedrijven. In veel landen, voor grote AEEA, kan thuisophaling aanwezig zijn.

In veel landen, als u een nieuw apparaat koopt, kunnen de oude worden teruggegeven aan de dealer die het kosteloos moet afhalen op een één-op-één-basis, zolang het apparaat een gelijkwaardig type betreft en dezelfde functies heeft als de geleverde apparatuur.

## Inhoudsopgave

1. **ALGEMENE  
VELIGHEIDSVOORSCHRIFTEN**
2. **AFVOERSLANGENKIT**
3. **WATERBAKKEN**
4. **DEUR, FILTERS EN WARMTEWISSELAAR**
5. **PRAKTISCHE TIPS**
6. **BEDIENING OP AFSTAND (Wi-Fi)**
7. **GEBRUIKERSHANDLEIDING**
8. **BEDIENINGSELEMENTEN EN  
PROGRAMMA'S**
9. **PROBLEEM OPLOSSEN EN GARANTIE**

# 1. ALGEMENE VELIGHEIDS-VOORSCHRIFTEN

- Deze apparaten zijn bedoeld voor gebruik in huishoudelijke en soortgelijke toepassingen zoals:
  - Kantines voor medewerkers, in winkels, kantoren en andere werkomgevingen;
  - Boerderijen;
  - Door klanten in hotels, motels en andere residentiële soort omgevingen;
  - Bed and breakfast omgevingen.

Een ander gebruik van dit toestel dan binnen de huishoudelijke omgeving of van de typische huishoudelijke functies, zoals commercieel gebruik door deskundigen of ervaren gebruikers, wordt uitgesloten, zelfs in de bovenstaande toepassingen. Als het apparaat wordt gebruikt op een wijze die onverenigbaar is met deze kan de levensduur van het apparaat en de garantie van de fabrikant vervallen. Eventuele schade aan het apparaat of andere schade of verlies ontstaan door gebruik dat niet in overeenstemming is met huishoudelijk gebruik (ook als ze gelokaliseerd is in een huishoudelijk milieu) worden niet geaccepteerd door de fabrikant in de ruimste mate toegestaan door de wet.

- Dit apparaat kan worden gebruikt door kinderen van 8 jaar en ouder en personen met verminderde lichamelijke, zintuiglijke of

verstandelijke vermogens of gebrek aan ervaring en kennis als ze onder toezicht staan of instructies krijgen over het gebruik van het apparaat op een veilige manier en de gevaren begrijpen.

Kinderen mogen niet met het apparaat spelen. Reiniging en onderhoud door de gebruiker wordt niet gedaan door kinderen zonder toezicht.

- Kinderen moeten onder toezicht staan om ervoor te zorgen dat ze niet met het apparaat spelen.
- Kinderen jonger dan 3 jaar moeten uit de buurt van het toestel worden gehouden, tenzij ze steeds onder toezicht staan.



**WAARSCHUWING**  
**Misbruik van een droogtrommel kan brand veroorzaken.**

- Deze machine is alleen voor huishoudelijk gebruik, m.a.w. voor het drogen van huishoudelijk textiel en kleding.
- Zorg ervoor dat u de installatie- en gebruikshandleiding volledig heeft begrepen voordat u het apparaat begint te gebruiken.
- Raak de machine niet aan als uw handen of voeten nat of vochtig zijn.

- Leun niet tegen de deur als u de machine laadt en gebruik de deur niet om de machine op te tillen of te verplaatsen.
- Blijf deze machine niet gebruiken als ze een gebrek lijkt te hebben.
- De wasdroger mag niet worden gebruikt als industriële chemicaliën zijn gebruikt voor het reinigen.



### WAARSCHUWING

Gebruik het apparaat niet als de pluizenfilter niet geplaatst of beschadigd is; pluis kan ontbranden.

- Pluizen of dons mogen zich niet op de grond rondom de buitenkant van de machine ophopen.



### WAARSCHUWING

Op de plaats van het symbool voor warm oppervlak  kan de temperatuur tijdens het drogen tot meer dan 60 graden C stijgen.

- Neem altijd de stekker eruit voordat u het apparaat gaat schoonmaken.
- De trommel kan vanbinnen erg heet worden. Wacht altijd met het uithalen van het wasgoed tot de afkoelingsperiode van de droger voorbij is.

- Het laatste deel van een droogcyclus verloopt zonder warmte (koelcyclus) om ervoor te zorgen dat de artikelen niet worden beschadigd.



### WAARSCHUWING

Stop nooit een wasdroger voor het einde van de droogcyclus, tenzij alle artikelen snel verwijderd en uitgehangen worden, zodat de hitte wordt verdreven.



### WAARSCHUWING

Het apparaat moet in een rechtopstaande positie worden vervoerd. Indien nodig, mag de droger alleen worden gedraaid volgens getoonde zijde.

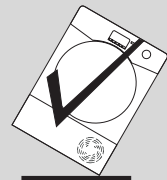
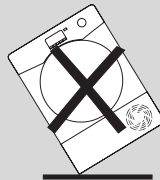

Als het apparaat in een andere positie werd vervoerd, wacht dan ten minste vier uur voordat u het apparaat aanzet, zodat de vloeistof in de compressor zich kan stabiliseren. Als u dit na laat kan dit leiden tot schade aan de compressor.

## Installatie

- Installeer het apparaat niet in een erg koude ruimte of in een ruimte waar het kan vriezen. Bij een temperatuur rond het vriespunt kan de droger mogelijk niet goed functioneren: er is een kans op schade indien het water gaat bevriezen in het hydraulisch systeem (leidingen, kleppen, pomp). Voor een betere prestatie van het product moet de temperatuur van de ruimte tussen  $+5^{\circ}\text{C}$  en  $+35^{\circ}\text{C}$  graden zijn. Gelieve er rekening mee te houden dat werking van de droger in koude omstandigheden (tussen  $+2^{\circ}\text{C}$  en  $+5^{\circ}\text{C}$ ) condenswater en waterdruppels op de vloer kan veroorzaken.
- Wanneer de droogtrommel bovenop een wasmachine wordt geïnstalleerd, moet een geschikte stapelkit worden gebruikt, in overeenstemming met de configuratie van uw apparaat:
  - Stapelkit "standaard grootte": voor wasmachine met een minimale diepte van 44 cm;
  - Stapelkit "slim grootte": voor wasmachine met minimale diepte van 40 cm.
  - Universele stapelkit met schuivende legplank: voor wasmachine met een minimale diepte van 47 cm.

U kunt deze stapelkit bij onze dienst reserveonderdelen verkrijgen. De instructies voor het installeren en eventuele bevestigingen worden samen bij de stapelkit geleverd.

- Installeer de droger **NOOIT** dichtbij gordijnen.
- De machine mag niet worden geïnstalleerd achter een afsluitbare deur, een schuifdeur of een deur met scharnieren aan de tegenovergestelde zijde als die van de droogtrommel, zodanig dat een volledige openstelling van de deur van het apparaat gegarandeerd blijft.
- Voor uw veiligheid moet het apparaat correct geïnstalleerd zijn. Bij twijfel over de installatie, neem contact op met de klantenservice voor advies.
- Als de machine is geplaatst, moeten de voeten worden versteld zodat de machine waterpas staat.

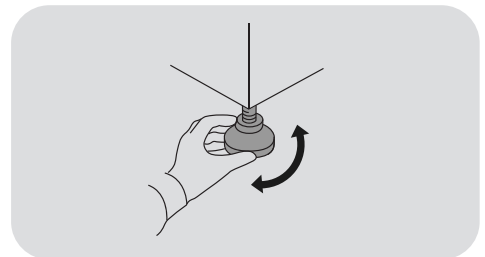

## Elektrische aansluitingen en veiligheidsinstructies

- De technische details (voedingsspanning en stroominvoer) worden aangegeven op het productplaatje.
- Zorg ervoor dat het elektrisch systeem geaard is, voldoet aan alle toepasselijke wetgevingen en dat het stopcontact compatibel is met de stekker van het apparaat. In andere gevallen, zoek gekwalificeerde professionele hulp.



### WAARSCHUWING

**Het apparaat mag niet via een extern schakelsysteem, bijvoorbeeld via een timer, worden gevoed, of aangesloten zijn op een circuit dat regelmatig wordt aan en uitgeschakeld.**

- Gebruik geen adapters, meervoudige stekkers en/of verlengsnoeren.
- Na installatie van het apparaat moet de stekker bereikbaar zijn zodat het apparaat kan worden losgekoppeld.
- Steek de stekker niet in het stopcontact en zet de machine niet aan voordat de installatie is voltooid.

- Als het voedings snoer beschadigd is, moet het door de fabrikant, diens onderhoudstechnicus of gelijkaardig gekwalificeerd personeel worden vervangen, om risico's te vermijden.

## Ventilatie

- De kamer waarin de droger geplaatst wordt, moet voldoende geventileerd worden om te voorkomen dat gassen van mechanismen die werken via brandstofverbranding, zoals een open haard, in de kamer gezogen worden wanneer de droger in werking is.
- De achterkant van het apparaat installeren dichtbij een muur of een verticale oppervlakte.
- Er moet tenminste een ruimte van 12 mm zijn tussen de machine en welke obstakels dan ook. De lucht inlaat en uitlaat moeten vrij blijven van obstakels.
- Zorg ervoor dat tapijten of matten de onderkant of eventuele ventilatieopeningen niet afdichten.
- Voorkom dat artikelen achter de droger vallen of zich daar ophopen omdat deze de luchtaanvoer en afvoer kunnen belemmeren.

- Afzuiglucht mag niet in een via een afvoer waarlangs uitlaatstoffen van mechanismen die gas of andere brandstoffen verbranden, worden afgevoerd.
- Controleer regelmatig of de lucht rondom de droger vrij kan circuleren en dat er zich geen stof en pluizen ophopen.
- Controleer regelmatig de pluizenfilter na gebruik en maak proper indien nodig.

## De Was

- Bekijk altijd de wasvoorschriften op het wasgoed om te controleren of u het in de droger mag drogen.
- Wasverzachters en vergelijkbare producten moeten worden gebruikt volgens de Aanwijzingen die op de wasverzachter staan vermeld.
- Geen ongewassen wasgoed in de droogtrommel drogen.
- Kleren moeten gecentrifugeerd of grondig uitgewrongen worden, voordat zij in de droogtrommel gestopt worden.
- Druipnatte kleren mogen NIET in de droger gestopt worden.



## WAARSCHUWING

**Materialen uit schuimrubber kunnen onder bepaalde omstandigheden, wanneer ze verhit worden, spontaan ontbranden. Artikelen zoals schuimrubber (latexschuim), douchekapjes, waterproof textiel, artikelen met een rubberzijde en kleding of kussens met schuimrubberen pads MOGEN NIET in de droogtrommel worden gedroogd.**



## WAARSCHUWING:

**Geen stoffen in de droogtrommel doen die met chemische reinigingsvloeistoffen zijn behandeld.**

- Glasvezelgordijnen mogen NOOIT in dit apparaat worden gestopt. Er kunnen zich huidirritaties voordoen als andere kledingstukken met de glasvezels in aanraking geweest zijn.
- Wasgoed dat is verontreinigd met substanties, zoals kookolie, aceton, alcohol, petroleum, kerosine, vlekverwijderaars, terpetine, wax en waxverwijderaars, moeten in heet water gewassen worden met extra wasmiddel voordat ze in de droogtrommel worden gedroogd.



- Verwijder alle voorwerpen uit zakken, bijv. aanstekers en lucifers.
- Aanstekers en lucifers mogen niet in zakken blijven zitten en gebruik NOOIT ontvlambare vloeistoffen in de buurt van het apparaat.
- Maximaal gewicht voor het drogen: zie energielabel.
- Om de productfiche te raadplegen verwijzen wij u door naar de fabrikant.



## WAARSCHUWING

Brandgevaar/brandbare materialen.

- Het apparaat bevat **R290**, een milieuvriendelijk koelgas dat brandbaar is. Houd open vuur en ontstekingsbronnen verwijderd van het apparaat.
- Controleer of er geen zichtbare schade is aan het apparaat. Gebruik het apparaat niet wanneer deze beschadigd is.
- Mocht er een probleem zijn, neem dan contact op met uw gespecialiseerde verkooppunt of met een van onze klantenservicecentra.

## WAARSCHUWING

Zorg ervoor dat de openingen op het apparaat en de openingen van het compartiment waar het apparaat op bevestigd is (voor inbouwmodellen) vrij zijn van obstakels.

## WAARSCHUWING

**Beschadig het koelcircuit niet.**

- Reparaties of interventies op het apparaat mogen alleen worden verricht door een bevoegde assistentieservice.
- Het incorrect weggooien van het apparaat kan brand of vergiftiging veroorzaken.
- Het apparaat op correcte wijze weggooien en leidingen gebruikt voor de circulatie van de koelvloeistof niet beschadigen.

## 2. AFVOERSLANGENKIT

Om te voorkomen dat het waterreservoir na iedere droogcyclus moet worden geleegd, kan het water direct worden afgevoerd in een afvoerwaterleiding. De waterverordeningen verbieden verbinding met een oppervlaktewaterafvoer. De afvoerwaterleiding moet zich naast de droger bevinden.

De kit bestaat uit: 1 slang en 1 stop.



### WAARSCHUWING

Schakel de droger uit en haal de stekker uit het stopcontact voordat u werkzaamheden uitvoert.

De slang moet worden aangesloten op een afvoersysteem met een maximumhoogte van 85 cm ten opzichte van de onderkant van de droger (afbeelding 1).

### De afvoerslang monteren

1. Het waterafvoersysteem bevindt zich aan de achterkant van de machine, aan de rechter onderkant (afbeelding 2).
2. Maak de slang (A) los van de aansluiting (B) door hem omhoog te trekken (afbeelding 3).
3. Sluit de verwijderde buis met de dop (C) die bij de kit is geleverd (afbeelding 4).
4. Sluit de slang aan op de aansluiting (B) en zorg ervoor dat deze stevig wordt aangebracht (afbeeldingen 5-6).

Controleer de onderkant wanneer de machine op zijn plaats staat, om er zeker van te zijn dat de nieuwe slang niet geknikt wordt wanneer de droger op zijn plaats wordt geduwd.

①

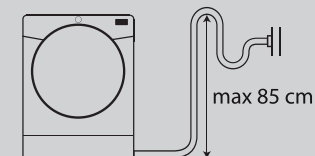

②

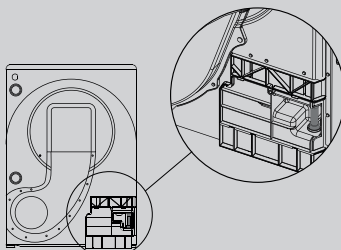

③

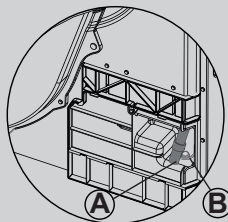

④

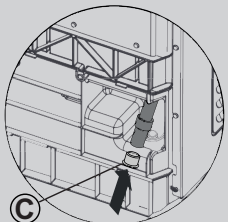

⑤

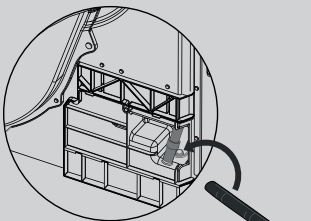

⑥

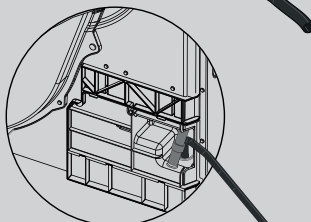

### 3. WATERBAKKEN

Het water dat tijdens het drogen uit het wasgoed wordt gehaald, wordt opgevangen in een bak. Wanneer de bak vol is, zal een indicatielampje, of op sommige modellen een bericht op de display, je laten weten dat de bak geleegd **MOET** worden (wij raden echter aan om deze na elke droogcyclus te legen).

Er wordt zeer weinig water opgevangen tijdens de eerste paar cycli van een nieuwe machine omdat er eerst een intern reservoir wordt gevuld.

#### De opvangbak in de deurlade verwijderen \*

1. Trek de wateropvangbak voorzichtig naar buiten aan de handgreep **(A)**.  
**Als de wateropvangbak vol is, weegt hij ongeveer 6 kg.**
2. Houd de wateropvangbak scheef om het water weg te laten lopen door de tuit **(B)**. Als de wateropvangbak leeg is, plaats hem dan terug zoals te zien is; **(C)** breng eerst de basis van de opvangbak op zijn plaats volgens de afbeelding **(1)** en duw dan de bovenkant voorzichtig op zijn plaats **(2)**.
3. Druk op de programmastartknop om de cyclus weer te starten.

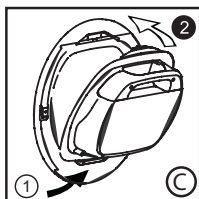
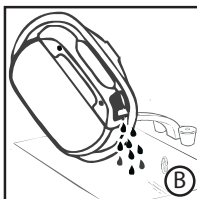
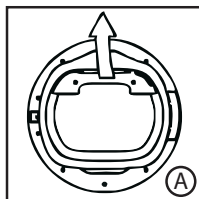

\* afhankelijk van model

#### ALLEEN VOOR MODELLEN MET AFVOERSLANGENKIT

**Als u water kunt afvoeren bij de droger, kunt u de afvoerkit gebruiken om een permanente afvoer te maken voor het water dat in de opvangbak van de droger komt. Dit betekent dat u de wateropvangbak niet leeg hoeft te maken.**

#### De onderste wateropvangbak verwijderen \*

1. Trek voorzichtig aan de onderkant van de dorpellijst zodat hij losklikt van de droger. Het bovenste gedeelte kan dan los worden gemaakt zodat de dorpellijst helemaal kan worden verwijderd **(A)**.
2. Trek stevig aan de handgreep en schuif de wateropvangbak uit de droger **(B)**. Houd de opvangbak met beide handen vast **(C)**. **Als de wateropvangbak vol is, weegt hij ongeveer 4 kg.**
3. Open het deksel op de bovenkant van de opvangbak en gooi het water weg **(D)**.
4. Plaats het deksel terug en schuif de wateropvangbak terug **(D)**. **DUW STEVIG OP ZIJN PLAATS.**
5. Plaats de dorpellijst terug door de scharnieren aan de bovenkant vast te haken en de onderste clips op hun plaats te 'klikken'.

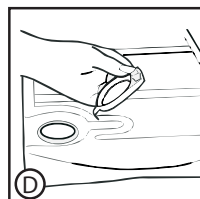
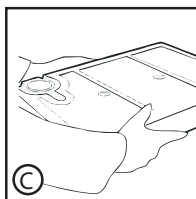
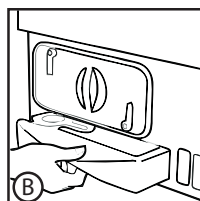
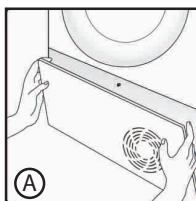

\* afhankelijk van model

## 4. DEUR, FILTERS EN WARMTEWISSELAAR

### Deur

- Trek aan de handgreep om de deur te openen.
- Om het programma weer te starten, sluit u de deur en drukt u op de programmastartknop.



### WAARSCHUWING

Wanneer de droger in gebruik is, kunnen de trommel en de deur **ZEER HEET** zijn.



### WAARSCHUWING

(Voor modellen met een wateropvangbak)  
Als u de deur opent in het midden van een cyclus, voordat de koelcyclus is voltooid, kan de handgreep heet zijn. Wees uiterst voorzichtig als u de wateropvangbak probeert te legen tijdens de cyclus.

### Indicatielampje reiniging pluizenfilters en warmtewisselaar

Het indicatielampje brandt vast om aan te geven dat de pluizenfilters moeten worden gereinigd en knippert om aan te geven dat de warmtewisselaar moet worden gereinigd.

Als de was niet droogt, controleer dan of de filters niet verstopt zijn.

Als u de filters met water reinigt, vergeet dan niet ze te drogen.



### WAARSCHUWING

Reinig de filters vóór elke cyclus.

### Filters en warmtewisselaar

Verstopte filters en warmtewisselaar kunnen de droogtijd verlengen en tot beschadigingen en dure reiniging leiden.

Met het oog op een maximale doeltreffendheid van de machine is het essentieel om vóór elke droogcyclus te controleren of alle filters schoon zijn.



### WAARSCHUWING

Gebruik de droger niet zonder de filters.

## De pluizenfilters schoonmaken

1. Trek de twee filters **A** en **B** na elkaar naar boven en naar buiten, zoals aangegeven op de afbeelding.

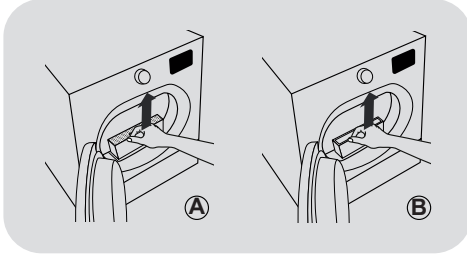

2. Open de filters.

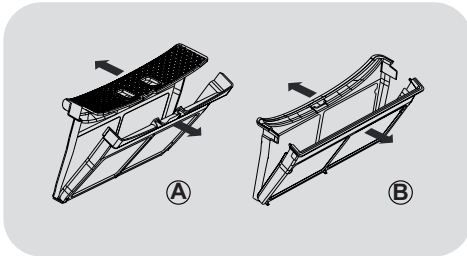

3. Verwijder de pluizen voorzichtig uit beide filters met uw vingertoppen of een zachte borstel, een doek of onder stromend water.

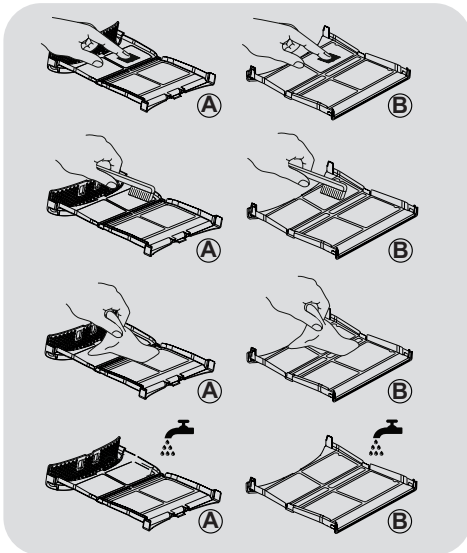

4. Sluit beide filters door ze terug te plaatsen in de deur; zorg ervoor dat ze goed op hun plaats zitten.

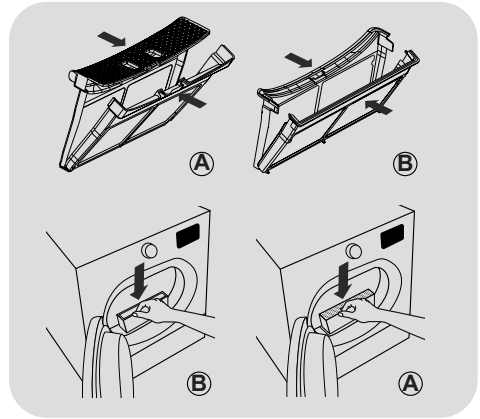

## ! WAARSCHUWING

Voordat u de filters terugplaatst, moet u controleren of er geen pluizen meer in het compartiment zitten; als dat wel zo is, verwijder die dan met een stofzuiger.

## Om de warmtewisselaar te reinigen

### **WAARSCHUWING**

Reinig de warmtewisselaar om de zes maanden of wanneer de filterindicator knippert.

1. Verwijder de dorpellijst.

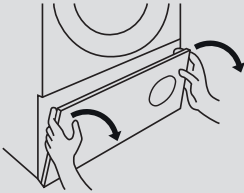

2. Draai de handgreep linksom en trek het voordeksel eruit.

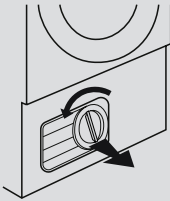

3. Reinig de warmtewisselaar voorzichtig met een zachte borstel of stofzuiger om stof of pluizen te verwijderen, en let er daarbij op dat de lamellen niet worden beschadigd.

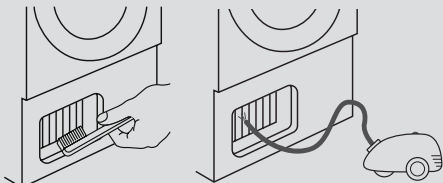

4. Plaats het voordeksel terug in de juiste positie. Draai de handgreep rechtsom, om het voordeksel te vergrendelen.

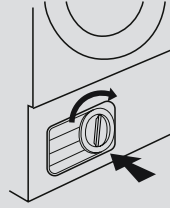

5. Plaats de dorpellijst terug.

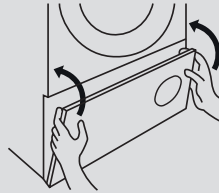

### **WAARSCHUWING**

Raak de lamellen niet aan met uw handen om verwondingen te voorkomen. Wees voorzichtig bij het reinigen om de warmtewisselaar niet te beschadigen.

## 5. PRAKTISCHE TIPS

Voordat u de droger voor het eerst gaat gebruiken:

- Lees dit instructieboekje aandachtig door.
- Verwijder alle artikelen uit de trommel.
- Maak de binnenkant van de trommel schoon met een vochtige doek om alle stof te verwijderen dat zich tijdens het vervoer kan hebben opgehoopt.

### Vorbereiding kleding

Zorg ervoor dat de kleding die u gaat drogen geschikt is voor het drogen in de droogtrommel, te zien op de wassymbolen op de labels. Controleer of alle sluitingen gesloten zijn en of de zakken leeg zijn. Draai de artikelen binnenstebuiten. Plaats de kleding losjes in de trommel om ervoor te zorgen dat ze niet in de knoop raken.

### Niet in de droger drogen

Zijde, nylonkousen, delicaat borduurwerk, stoffen met metalen decoraties, kledingstukken met PVC- of lederen garnituren.



### WAARSCHUWING

Droog geen artikelen die zijn behandeld met een droge reinigingsvloeistof of rubberen kleding (gevaar voor brand of explosie).

Gedurende de laatste 15 minuten wordt de lading altijd in koele lucht gedroogd.

### Energiebesparing

Alleen was in de wasdroger doen die goed is uitgewrongen of gecentrifugeerd. Hoe droger de was, hoe korter de droogtijd, wat elektriciteit bespaart.

### ALTIJD

- Voor elke droogcyclus controleren of het filter schoon is.

### NOOIT

- Druipend natte voorwerpen in de wasdroger doen, dit kan het apparaat beschadigen.

### Sorteer de lading als volgt

#### ● Op wassymbolen

Deze zijn te vinden in de kraag of de binnenaad:

- Geschikt voor de wasdroger.
- Drogen in de droogtrommel bij hoge temperatuur.
- Drogen in de droogtrommel bij lage temperatuur.
- Niet in de droger drogen.

Als het artikel geen waslabel heeft, moet ervan worden uitgegaan dat het niet geschikt is om in de droogtrommel te drogen.

#### ● Per hoeveelheid en dikte

Wanneer de lading groter is dan de capaciteit van de droger, scheidt u de kleding op basis van de dikte (bijv. handdoeken van dun ondergoed).

#### ● Per type stof

**Katoen/linnen:** Handdoeken, katoenen trui, bed- en tafellinnen.

**Kunststof:** Blouses, hemden, overalls, enz. gemaakt van polyester of polyamide, evenals voor katoen/kunststofmixen.



### WAARSCHUWING

Overbelast de trommel niet, grote artikelen in natte toestand overschrijden de maximaal toelaatbare waslading (bijvoorbeeld: slaapzakken, dekbedden).



## Reinigen van de droger

- Reinig de filters na elke droogcyclus.
- In modellen met een wateropvangbak moet de bak na elke droogcyclus worden geleegd.
- Veeg na elke gebruikperiode de binnenkant van de trommel schoon en laat de deur een tijdje open staan om de luchtcirculatie te laten drogen.
- Veeg de buitenkant van de machine en de deur af met een zachte doek.
- Gebruik **GEEN** schuursponsjes of reinigingsmiddelen.
- Om te voorkomen dat de deur blijft plakken of dat zich pluizen vormen, moet u de binnendeur en de afdichting na elke droogcyclus met een vochtige doek schoonmaken.



### **WAARSCHUWING**

De trommel, deur en lading kunnen heel heet zijn.

NL



### **WAARSCHUWING**

Zet het apparaat altijd eerst uit en haal de stekker uit het stopcontact voordat u het schoonmaakt.



### **WAARSCHUWING**

Voor elektrische gegevens zie het typeplaatje op de voorkant van de droger (met geopende deur).

## 6. BEDIENING OP AFSTAND (WI-FI)

Dit Apparaat is uitgerust met **Wi-Fi** technologie die het mogelijk maakt het apparaat te bedienen met een app.

### APPARAATKOPPELING (OP APP)

- Download de **hOn**-app op je toestel door de volgende QR code te scannen:



of via de link:

[go.haier-europe.com/download-app](http://go.haier-europe.com/download-app)

**De app is beschikbaar voor apparaten met Android en iOS, zowel voor tablets als smartphones.**

**Leer alle details van de Wi-Fi mogelijkheden door de App in DEMO stand te gebruiken.**

**De frequentie van het Wi-Finetwerk in uw huis moet op de 2,4 GHz-band zijn ingesteld. Je kunt de machine niet configureren als je thuisnetwerk is ingesteld op de 5 GHz-band.**

- Open de app, maak het gebruikersprofiel aan (of log in als het al eerder is aangemaakt) en koppel het apparaat volgens de instructies op de display van het apparaat.

### OM DE BEDIENING OP AFSTAND AAN TE ZETTEN

- Controleer of de router aan staat en connected met internet heeft.
- Laadt de was in de machine en sluit de deur.

- Draai de programmakeuzeknop op de stand **BEDIENING OP AFSTAND (Wi-Fi)**



: de knoppen op het bedieningspaneel worden uitgeschakeld.

- Start de cyclus met gebruik van de app. Wanneer de cyclus is voltooid, de machine uitzetten door de programma selectieknop op **OFF (UIT)**.

### OM DE BEDIENING OP AFSTAND UIT TE ZETTEN

- Om de modus **BEDIENING OP AFSTAND** te verlaten terwijl er een programma bezig is, draai je de programmakeuzeknop naar een willekeurige andere stand dan **BEDIENING OP AFSTAND (Wi-Fi)**, zonder langs **OFF (UIT)** te gaan. Het bedieningspaneel op het apparaat zal weer in werking treden.

- Met de deur gesloten, de knop naar de **BEDIENING OP AFSTAND (Wi-Fi)**-stand draaien om het apparaat weer met de app te gebruiken. Als er een cyclus in gang is, wordt hiermee verder gegaan.

**Als de deur open staat, is AFSTANDSBEDIENING uitgeschakeld. Om dit weer in te schakelen, sluit u de deur, draait u de programmaselectieknoop op een willekeurige stand, behalve op AFSTANDSBEDIENING, en selecteert u het opnieuw.**

## 7. GEBRUIKERSHANDLEIDING

1. Open de deur en laad wasgoed in de trommel. Zorg ervoor dat er geen kledingstukken voorkomen dat de deur kan worden gesloten.
2. Duw de deur voorzichtig en langzaam dicht totdat u de deur dicht hoort 'klikken'.
3. Selecteer het gewenste droogprogramma door aan de programmaknop te draaien of, in sommige modellen, door op de specifieke knop te drukken (zie de programmatabel voor specifieke details).
4. Druk op de programmastartknop. De droger start automatisch.
5. Als de deur wordt geopend tijdens het programma om het wasgoed te controleren, moet u op programmastart drukken om het drogen voort te zetten nadat de deur is gesloten.
6. Als de cyclus bijna is afgelopen, start de machine de afkoelfase. De kleding wordt rondgedraaid in koude lucht zodat de lading kan afkoelen.
7. Na het voltooiën van de cyclus draait de trommel met tussenpauzes om kreuken te beperken. Dit gaat door totdat de machine wordt uitgeschakeld of de deur wordt geopend.

**Open de deur niet tijdens de automatische programma's, om een goed droogresultaat te krijgen.**

## Technische gegevens

**Vermogen/Vermogen stroom zekering amp/Voedingsspanning:** zie typeplaatje.

**Maximale lading:** zie energielabel.

**Energieklasse:** zie energielabel.

## 8. BEDIENINGSELEMENTEN EN PROGRAMMA'S

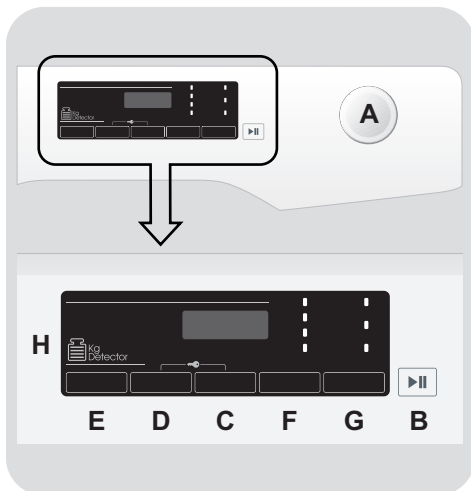

**A PROGRAMMAKEUZEKNOP met UIT-positie**

**B START/PAUZE-knop**

**C UITGESTELDE START knop**

**D Knop SELECTIE CYCLUSTIJD**

**E MEMO-knop**

**F DROOGSELECTIE knop**

**G Knop GEMAKKELIJK STRIJKEN**

**H DISPLAY**

**C+D KINDERSLOT**



## WAARSCHUWING

Raak de knoppen niet aan tijdens het insteken van de stekker omdat de machine het systeem instelt tijdens de eerste seconden van het opstarten: als u het scherm aanraakt, kan de machine niet naar behoren werken. In dit geval verwijdert u de stekker, en herhaalt u de handeling.

## PROGRAMMAKEUZEKNOP met UIT-positie

- Door de knop in beide richtingen te draaien, kunt u het gewenste droogprogramma kiezen.
- Om de selecties te annuleren of het apparaat uit te schakelen, draait u de programmakeuzeknop op **UIT** (vergeet niet om de stekker van het apparaat uit het stopcontact te halen).

## Eerste maal starten

### -Taal instellen

- Nadat de machine met het netwerk is verbonden en is ingeschakeld, drukt u op de knop "**F**" of "**G**" om de beschikbare talen op het display te zien. **ENGLISH** is altijd de eerste taal die wordt weergegeven.
- Selecteer de gewenste taal door op de knop **START/PAUZE** te drukken.

### - De taal veranderen

Als u de ingestelde taal wilt veranderen, moet u de knoppen "**F**" en "**G**" tegelijkertijd ongeveer **5 seconden** ingedrukt houden. **ENGLISH** verschijnt op het display en u kunt een nieuwe taal kiezen.

## START/PAUZE-knop

Sluit de deur **VOORDAT** u op de **START/PAUZE-knop** drukt.

- Om de geselecteerde cyclus te starten met de vooraf ingestelde parameters, drukt u op **START/PAUZE**. Wanneer het programma loopt, wordt de resterende tijd aangegeven op het display.
- Als u het gekozen programma wilt veranderen, drukt u op de knoppen van de gewenste opties, verandert u de standaardparameters en drukt u vervolgens op de **START/PAUZE**-knop om de cyclus te starten.

**Alleen de opties die compatibel zijn met het ingestelde programma kunnen worden geselecteerd.**

- Na inschakeling van het apparaat moet u enkele seconden wachten tot het programma begint.

## DUUR VAN HET PROGRAMMA

- Wanneer een programma wordt geselecteerd, zal automatisch op het display de cyclusduur verschijnen, die kan variëren afhankelijk van de geselecteerde opties.
- Wanneer het programma is gestart, wordt u voortdurend op de hoogte gehouden van de resterende tijd tot het einde van de droogcyclus.
- De toepassing berekent de tijd tot het einde van het geselecteerde programma op basis van een standaardlading, tijdens de cyclus, de toepassing corrigeert de tijd op basis van het vochtigheidsniveau van de lading.

## EINDE VAN HET PROGRAMMA

- "**EINDE**" ("**End**" op sommige modellen) verschijnt op het display aan het einde van het programma; dan is het mogelijk om de deur te openen.
- Zet aan het einde van de cyclus het apparaat uit door de programmakeuzeknop op de stand **UIT** te draaien.

De programmaselectieknop moet **ALTIJD op UIT** worden gezet aan het einde van de droogcyclus voordat er een nieuwe kan worden geselecteerd.

## DE MACHINE PAUZEREN

- Houd de **START/PAUZE**-knop ongeveer **2 seconden** ingedrukt (de naam van het programma en de resterende tijd knipperen op het display, om aan te geven dat de machine is gepauzeerd).
- Druk opnieuw op de **START/PAUZE**-knop om het programma weer te starten vanaf het punt waarop het is gepauzeerd.

## HET INGESTELDE PROGRAMMA ANNULEREN

- Om het programma te annuleren, zet u de programmaselectieknop in de stand **UIT**.

*Als de stroom uitvalt wanneer de machine in werking is, begint de machine wanneer de knop **START/PAUZE** wordt ingedrukt nadat de stroom is hersteld, opnieuw bij het begin van de fase waarin hij was wanneer de stroom uitviel.*

## UITGESTELDE START knop

- Met deze knop kan de start van het programma worden uitgesteld met **30 minuten** (1 uur op sommige modellen) tot **24 uur** in intervallen van **30 minuten** (1 uur op sommige modellen). De geselecteerde vertraging wordt weergegeven op het display.
- Nadat u op de knop **START/PAUZE** heeft gedrukt, vermindert de weergegeven tijd minuut na minuut.

Openen van de deur van de droger met een startuistel ingesteld, druk na het sluiten van de deur opnieuw op start om het tellen te hervatten.

## Knop SELECTIE CYCLUSTIJD

- Het is mogelijk om een cyclus over te schakelen van automatisch naar geprogrammeerd, tot **3 minuten** na de start van de cyclus.
- Bij elke druk op de knop wordt de tijd met intervallen van **10 minuten** verlengd. Om de automatische droogfunctie na deze selectie opnieuw in te stellen, moet de droger uitgeschakeld worden.
- In het geval van incompatibiliteit, knipperen alle indicatielampjes drie keer snel.

## MEMO-knop

Met deze knop kunt u de opties die in een cyclus ingesteld zijn opslaan.

### GEHEUGEN:

houd de knop **MEMO 3 seconden** ingedrukt terwijl de cyclus bezig is. De tekst **MEMO** (alle cijfers op sommige modellen) knippert gedurende **2 seconden** en de opties van de geselecteerde cyclus worden ingesteld.

### RECALL:

druk na de selectie van de cyclus op de knop **MEMO** om de opgeslagen opties (niet de cyclus) op te halen.

De functie uitgestelde start kan niet worden opgeslagen.

## DROOGSELECTIE knop

- Met deze knop kan het gewenste droogniveau worden ingesteld tot **3 minuten** na het starten van de cyclus:

 **Strijkdroog:** dit laat de kleding iets nat om het strijken te vergemakkelijken.

 **Kapstokdroog:** om kleding klaar te krijgen om op te hangen.

 **Kastdroog:** voor wasgoed dat direct in de kast kan worden gelegd.

 **Extra-droog:** om kleding volledig droog te krijgen, ideaal voor een volle lading.

- Dit toestel is uitgerust met de functie **Drying Manager**. In automatische cycli wordt elk niveau van tussentijds drogen voorafgaand aan het bereiken van het geselecteerde droogniveau, aangegeven door het knipperen van het indicatielampje dat overeenkomt met het bereikte droogniveau.

*In het geval van incompatibiliteit, knipperen alle indicatielampjes drie keer snel.*

## Knop GEMAKKELIJK STRIJKEN

- Tijdens de cyclus stelt de optie afwisselende bewegingen in van de trommel om kreuken te verminderen en wordt het droogniveau automatisch ingesteld op "**Strijkdroog**" (het droogniveau kan worden veranderd na het selecteren van de opties). Met deze optie kan bovendien een antikreukbeweging van de trommel worden geactiveerd voor de cyclus als de uitgestelde start is ingeschakeld en aan het einde van de droogcyclus. Deze antikreukbeweging wordt elke 10 minuten geactiveerd, tot 6 uur na het einde van de droogcyclus.
- Om de bewegingen te stoppen, zet u de programmaselectieknop op **UIT**. Nuttig wanneer het niet mogelijk is om het wasgoed onmiddellijk te verwijderen.

## KINDERSLOT

- Door ongeveer **2 seconden** tegelijkertijd de knoppen "**C**" en "**D**" ingedrukt te houden, kunt u de knoppen vergrendelen. Zo kunt u voorkomen dat er per ongeluk wijzigingen aan het programma worden aangebracht tijdens het droogprogramma.

- De knoppenvergrendeling kan geannuleerd worden door de twee knoppen opnieuw in te drukken.

- Als de deur wordt geopend wanneer het **KINDERSLOT** is ingeschakeld, stopt de cyclus maar blijft de deur vergrendeld. Om de cyclus te herstarten, moet het kinderslot worden uitgeschakeld en moet u opnieuw op **START/PAUZE** drukken.

- Het **KINDERSLOT** kan op elk moment tijdens de cyclus worden gewijzigd.

## Display

Op het display worden de resterende droogtijd, de uitgestelde tijd bij een uitgestelde start en andere meldingsinstellingen weergegeven.

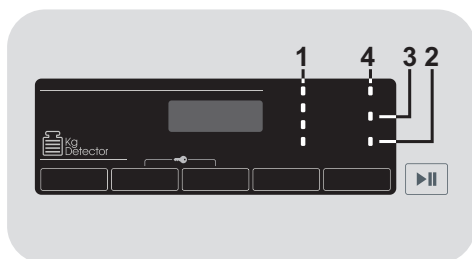

### 1) INDICATIELAMPJES DROOGSELECTIE

De indicatielampjes geven het droogniveau weer dat kan worden geselecteerd met de daarvoor bedoelde knop.

### 2) INDICATIELAMPJE WATEROPVANGBAK

Dit lampje gaat branden wanneer het nodig is om de condenswaterbak leeg te maken.

### 3) INDICATIELAMPJE REINIGING PLUIZENFILTERS EN WARMTEWISSELAAR

Het indicatielampje brandt vast om aan te geven dat de pluizenfilters moeten worden gereinigd en knippert om aan te geven dat de warmtewisselaar moet worden gereinigd.

#### 4) Wi-Fi INDICATORLAMPJE

- Op modellen uitgerust met Wi-Fi wordt de status van de verbinding weergegeven. Deze kan zijn:
  - **BRANDT ZONDER KNIPPEN:** bediening op afstand is ingeschakeld.
  - **KNIPPERT TRAG:** bediening op afstand is uitgeschakeld.
  - **KNIPPERT 3 SECONDEN SNEL EN GAAT DAN UIT:** het apparaat kan geen verbinding maken met het Wi-Finetwerk in huis of is nog niet gekoppeld aan de app.
  - **KNIPPERT 3 KEER LANGZAAM EN GAAT DAN 2 SECONDEN UIT:** reset van het Wi-Fi netwerk (tijdens koppeling met de app).
  - **BRANDT 1 SECONDE EN GAAT DAN 3 SECONDEN UIT:** de deur staat open. De bediening op afstand kan niet worden geactiveerd.
- Raadpleeg voor alle informatie over de functionaliteit en de instructies voor een eenvoudige configuratie van de Wi-Fi: [go.he.services/ctd-5d](http://go.he.services/ctd-5d)

#### Informatie voor testlaboratorium

##### EN 61121 - Te gebruiken programma:

- STANDAARD DROOG KATOEN 
- STRIJKDROOG KATOEN (WITTE WAS - Strijkdroog)
- EASY-CARE TEXTIEL (SYNTHETISCH WEEFSEL - Kapstokdroog)



#### WAARSCHUWING

Reinig de filters vóór elke cyclus.



#### WAARSCHUWING

De werkelijke duur van een droogcyclus hangt af van het startvochtigheidsniveau van het wasgoed omwille van centrifugeersnelheid, type en hoeveelheid lading, properheid van filters en omgevingstemperatuur.



#### WAARSCHUWING





















Alleen voor 10/11 kg capaciteit droger voorzien van afvoerslangkit: Sluit de afvoerslang voor het opvangen van het condenswater aan (volgens de instructies in het speciale hoofdstuk).

#### Drooggids

De standaard cyclus KATOEN DROOG (  ) is de meest energie efficiënte cyclus en het best geschikt voor het drogen van normaal, nat katoenen wasgoed.

Max. te drogen gewicht	
Katoen	Max. opgegeven capaciteit
Synthetisch of fijn wasgoed	Max. 4 kg

## Programma tabel

PROGRAMMA		Selecteerbare opties					CAPACITEIT (kg)	DROGEN TIJD (min)
				Memo 		Super Easy 		
	<b>KATOEN</b>	✓	-	✓	-	-	Vol	*
	<b>WIT</b>	✓	✓	✓	✓	✓	Vol	*
	<b>DENIM - JEANS</b>	✓	-	✓	-	-	4	*
	<b>DONKER &amp; GEKLEURD</b>	✓	-	✓	✓	✓	4	*
	<b>SYNTHETISCH</b>	✓	✓	✓	✓	✓	4	*
	<b>HEMDEN</b>	✓	-	✓	✓	✓	2,5	*
	<b>WOL</b>	✓	-	✓	-	-	1	70'
	<b>DAILY PERFECT 59'</b>	✓	-	✓	-	-	3,5	59'
	<b>DAILY 45'</b>	✓	-	✓	-	-	2	45'
	<b>ECO 30'</b>	✓	-	✓	-	-	1	30'
	<b>VERLUCHTEN</b>	✓	-	✓	-	-	2,5	20'
	<b>OPFRISSEN &amp; ONTKREUKEN</b>	✓	-	✓	-	-	2,5	12'
	<b>SPORTS</b>	✓	-	✓	✓	-	4	*
	<b>KLEINE LADING</b>	✓	-	✓	-	-	2	*
	<b>BEDIENING OP AFSTAND (Wi-Fi)</b> Positie selecteren om de afstandsbediening via de App te activeren (via WIFI).							

\* De werkelijke duur van een droogcyclus hangt af van het startvochtigheidsniveau van het wasgoed omwille van centrifugeersnelheid, type en hoeveelheid lading, properheid van filters en omgevingstemperatuur.



## Programmabeschrijving

Om verschillende soorten stoffen en kleuren te kunnen drogen, heeft de droger diverse specifieke droogprogramma's (zie de programmatabel).

### BEDIENING OP AFSTAND (Wi-Fi)

Selecteer deze functie wanneer u de bediening op afstand via de app, met behulp van Wi-Fi, wilt in- of uitschakelen. In dit geval kan een cyclus worden gestart via de opdrachten in de app. Meer informatie vindt u in het gedeelte **BEDIENING OP AFSTAND (Wi-Fi)**.

### KATOEN

Het katoenprogramma (kapstokdroog) is het meest efficiënte programma inzake energieverbruik. Geschikt voor katoen en linnen.

### WIT

De juiste cyclus voor het drogen van katoen, sponsweefsels en handdoeken.

### DENIM - JEANS

Voor het drogen van jeans of denim. Er wordt aanbevolen de kleding binnenstebuiten te draaien vooraleer te drogen.

### DONKER & GEKLEURD

Een speciale cyclus om donker of gekleurde katoenen of synthetisch kleding te drogen.

### SYNTHETISCH

Om synthetische stoffen te drogen.

### HEMDEN

Deze speciale cyclus werd ontworpen om hemden te drogen en knopen en vouwen te minimaliseren dankzij de specifieke bewegingen van de trommel. Het is aanbevolen om het linnen onmiddellijk na de droogcyclus uit de machine te halen.

### WOL

Wollen kleding: het programma kan worden gebruikt om tot 1 kg wasgoed (ongeveer 3 truien) te drogen. Het is aanbevolen om alle kleding binnenste buiten te keren vóór het drogen. De timing kan veranderen omwille van afmetingen en dikte van de lading en

omwille van de centrifugeersnelheid die tijdens het wassen werd gekozen. Aan het einde van de cyclus zijn de kleren klaar om gedragen te worden, maar als ze zwaarder zijn, kunnen de randen nog wat nat zijn. Er wordt aanbevolen om die aan de lucht te laten drogen. Het is aanbevolen om de kleding aan het einde van de cyclus uit de droger te halen.

**Aandacht: het vervilten van wol is onomkeerbaar, droog uitsluitend kleding met het droogsymbool "OK drogen". Dit programma is niet aangewezen voor synthetische kleding.**



APPAREL CARE

De woldroogcyclus van deze machine is goed-gekeurd door "The Woolmark Company" voor het drogen van machine wasbare wollen producten op voorwaarde dat de producten worden gewassen en gedroogd volgens de instructies op het kledinglabel en geschikt bevonden door de fabrikant van deze machine M1530.

In het Verenigd Koninkrijk, Ierland, Hongkong en India is het Woolmark handelsmerk gecertificeerd.

### DAILY PERFECT 59'

Snel programma voor een gemiddelde lading, die de beste droogprestaties garandeert. Het wordt aanbevolen om op hoge snelheid te centrifugeren voor het drogen.

### DAILY 45'

Snel programma met timerinstelling voor de dagelijkse was. Het wordt aanbevolen om op hoge snelheid te centrifugeren voor het drogen.

### ECO 30'

Snel programma met timerinstelling voor een kleine lading. Garandeert maximale besparing van tijd en energie. Het wordt aanbevolen om op hoge snelheid te centrifugeren voor het drogen.

**VERLUCHTEN**

De perfecte cyclus voor het verwijderen van geuren.

**OPFRISSEN & ONTKREUKEN**

Dit is een warme cyclus die in slechts 12 minuten helpt om kreuken en vouwen te verminderen.

**SPORTS**

Speciaal voor technische kleding voor sport en fitness, droogt zachtjes met speciale zorg om krimpen en slijtage van elastische vezels te vermijden.

**KLEINE LADING**

Om een gelijkmatig droogresultaat te krijgen voor bijzonder kleine ladingen.

## 9. PROBLEEM OPLOSSEN EN GARANTIE

### Wat kan de oorzaak zijn van....

#### Gebreken die u zelf kunt verhelpen

Voordat u de technische dienst belt voor advies, kijk dan eerst de volgende checklist na. Er worden kosten in rekening gebracht als blijkt dat de machine verkeerd werkt of verkeerd is geïnstalleerd of verkeerd wordt gebruikt. Als het probleem aanhoudt na het uitvoeren van de aanbevolen controles, neem dan contact op met de technische dienst, zij kunnen u mogelijk telefonisch helpen.

**De tijdsaanduiding kan tijdens de droogcyclus veranderen. De tijdsaanduiding wordt voortdurend gecontroleerd tijdens de droogcyclus en de tijd wordt aangepast om de beste ingeschatte tijd te geven. De weergegeven tijd kan toenemen of afnemen tijdens de cyclus en dit is normaal.**

#### Droogtijd is te lang/kleding is niet droog genoeg...

- Heeft u de correcte droogtijd/programma gekozen?
- Waren de kledingstukken te nat? Waren de kledingstukken goed uitgewrongen of gecentrifugeerd?
- Moeten de filters worden gereinigd?
- Moet de warmtewisselaar worden schoongemaakt?
- Is de droger overbeladen?

#### De droger doet het niet...

- Is er een werkende energievoorziening naar de droger? Probeer een ander apparaat in het stopcontact te steken, zoals een tafellamp.
- Is de stekker goed aangesloten op het lichtnet?
- Is er een stroomstoring?
- Is de zekering doorgebrand?

- Is de deur goed gesloten?
- Staat de droger aan, zowel aangesloten op het lichtnet en ingeschakeld apparaat?
- Is de droogtijd of het programma geselecteerd?
- Is de machine opnieuw ingeschakeld nadat de deur geopend werd?

#### De droger maakt lawaai...

- Schakel de droger uit en neem contact op met de technische dienst voor advies.

#### Het reinigingsindicatielampje van de filters brandt...

- Moeten de filters of de warmtewisselaar worden gereinigd?

#### Het indicatielampje van het waterreservoir brandt...

- Moet het waterreservoir geleegd worden?

### Klantenservice

Mocht er nog steeds een probleem zijn met uw droger nadat alle aanbevolen controles zijn verricht, neem dan contact op met de technische dienst voor advies. Zij kunnen u eventueel telefonisch assisteren of een passende afspraak maken voor het bellen van een technicus in het kader van uw garantie. Er kunnen echter kosten in rekening worden gebracht als een van de volgende zaken van toepassing is op uw apparaat:

- Als het normaal blijkt te werken.
- Als het niet geïnstalleerd is in overeenstemming met de installatie-instructies.
- Als het verkeerd wordt gebruikt.

### Reserve-onderdelen

Gebruik altijd de originele reserve-onderdelen, direct beschikbaar via de Technische dienst.

## Service

Om een veilige en efficiënte werking van dit apparaat te blijven garanderen, adviseren wij om onderhoud of reparaties alleen door een erkend servicetechnicus uit te laten voeren.

### Garantie

De garantie voor dit product is geldig onder de voorwaarden die op het certificaat staan dat bij dit product geleverd is. Het garantiecertificaat moet goed ingevuld en bewaard worden, zodat het getoond kan worden bij officiële servicecentra indien nodig.

Door het plaatsen van de  markering op dit product, verklaren wij, op onze eigen verantwoordelijkheid, alle

**Europese veiligheids-, gezondheids- en milieu-eisen na te leven opgesteld in de regelgeving geldig voor dit product.**

Wanneer u een oude machine van de hand doet, moet u voor alle veiligheid de stekker uit het stopcontact halen, het stroomsnoer afknippen en dit samen met de stekker vernietigen. Om te voorkomen dat kinderen zichzelf in de machine opsluiten, breekt u de scharnieren of het slot van de deur.

**De fabrikant is niet aansprakelijk voor eventuele drukfouten in het boekje dat bij dit product hoort. Bovendien behoudt hij zich eveneens het recht om eventuele wijzigingen nuttig geacht door te voeren aan haar producten zonder wijziging van hun essentiële kenmerken.**

Obrigado por escolher este produto. Temos orgulho em lhe oferecer o produto ideal e a melhor gama completa de eletrodomésticos para a sua rotina diária.



Por favor leia e siga estas instruções cuidadosamente antes de pôr a máquina a funcionar. Este manual fornece-lhe instruções importantes para proceder em segurança à utilização, instalação e manutenção, assim como conselhos úteis para obter melhores resultados da utilização da máquina. Guarde todos os documentos num lugar seguro para referência futura ou para ceder aos eventuais futuros proprietários.

Verifique se os seguintes artigos estão incluídos na máquina:

- Manual de instruções
- Cartão de garantia
- Etiqueta de energia

Verifique se não ocorreram danos na máquina durante o transporte. Caso isso tenha ocorrido, solicite assistência junto do Centro de Assistência ao Cliente. O não cumprimento do acima disposto pode comprometer a segurança do aparelho. Poderá ter de pagar um serviço realizado se o problema da sua máquina tiver sido provocado por má utilização ou instalação incorreta. Para contactar a Assistência, certifique-se de que tem disponível o código único de 16 caracteres, também denominado “número de série”. Este código é exclusivo para o seu produto e está impresso no autocolante que se encontra dentro da abertura da porta.

## Questões ambientais



Este aparelho está classificado de acordo com a Directiva Europeia 2012/19/UE relativa aos Resíduos de Equipamentos Eléctricos e Electrónicos (REEE).

REEE contém substâncias poluentes (que podem trazer consequências negativas para o meio ambiente) e componentes básicos (que podem ser reutilizados). É importante ter os REEE submetidos a tratamentos específicos, a fim de remover e eliminar adequadamente todos os componentes poluentes e recuperar e reciclar todos os materiais. Os consumidores podem desempenhar um papel importante no sentido de garantir que os REEE não se tomem num problema ambiental. Para isso é essencial seguir algumas regras básicas:

- REEE não devem ser tratadas como lixo doméstico.
- REEE devem ser entregues nos pontos de coleta próprios geridos pelo município ou por empresas especializadas para o efeito. Em alguns países a recolha de REEE de grandes dimensões podem ser alvo de recolha ao domicílio.

Em muitos países, quando se adquire um novo aparelho, o antigo pode ser devolvido na loja ou recolhido pelo retalhista sem custos para o consumidor, desde que o equipamento seja de um género semelhante.

## Índice

1. **REGRAS DE SEGURANÇA GERAIS**
2. **KIT DA MANGUEIRA DE DRENAGEM**
3. **RESERVATÓRIOS DE ÁGUA**
4. **PORTA, FILTROS E PERMUTADOR DE CALOR**
5. **DICAS PRÁTICAS**
6. **CONTROLO REMOTO (Wi-Fi)**
7. **GUIA RÁPIDO DE UTILIZAÇÃO**
8. **CONTROLOS E PROGRAMAS**
9. **AVARIAS E GARANTIA**

## 1. REGRAS DE SEGURANÇA GERAIS

- Este electrodoméstico foi concebido para ser utilizado apenas em ambientes domésticos ou similares, tais como:
  - Pequenas cozinhas de staff em lojas, escritórios e outros ambientes de trabalho;
  - Turismo rural ou de habitação;
  - Por clientes alojados em hotéis, motéis ou outro género de residenciais e afins;
  - Alojamento tipo “cama e pequeno-almoço” (bed and breakfast).

Uma utilização diferente deste electrodoméstico em situações que não sejam as tarefas domésticas para que foi concebido, tal como utilizações comerciais ou profissionais, estão excluídas das utilizações explicitadas e em conformidade. Se o aparelho for utilizado para além das situações previstas, isso pode reduzir a vida útil do electrodoméstico e anular a garantia do fabricante, dado que as utilizações não foram as previstas em conformidade com o uso a que o aparelho se destina. Qualquer dano no equipamento que seja devido a utilizações não conformes com o que é suposto com a utilização doméstica e familiar (mesmo que o aparelho esteja localizado em casa), não são cobertas pela garantia dada por lei.

- Este electrodoméstico não deve ser usado por crianças com menos de 8 anos nem por pessoas com reduzidas capacidades físicas, sensoriais ou mentais ou pessoas que tenham falta de experiência e não saibam operar com o aparelho, a menos sejam supervisionadas por alguém com experiência e que supervise a sua segurança e que entenda os riscos envolvidos. As crianças não devem brincar com o electrodoméstico. A limpeza e manutenção também não devem ser feitas por crianças.
- As crianças devem ser supervisionadas para que se garanta que não brincam com o electrodoméstico.
- Crianças com menos de 3 anos devem ser mantidas afastadas do aparelho a menos que tenham supervisão constante de um adulto.



### **ATENÇÃO**

**A má utilização de uma máquina de secar pode criar risco de incêndio.**

- Esta máquina destina-se apenas a uso doméstico ou seja para secar têxteis e vestuário domésticos.

- Certifique-se de que as instruções para instalação e utilização estão completamente entendidas antes de operar o aparelho.
- Não toque na máquina com as mãos ou pés húmidos ou molhados.
- Não se apoie na porta ao carregar a máquina ou utilize a porta para erguer ou mover a máquina.
- Não insista em utilizar a máquina se lhe parecer que existe qualquer avaria.
- O secador de roupa não deve ser utilizado para secar roupas que tenham sido limpas com produtos químicos industriais.



### **ATENÇÃO**

**Não utilize o produto se o filtro de algodão não estiver bem posicionado ou se estiver danificado; o algodão é inflamável.**

- Não deixe que se acumulem partículas de fibras e algodão em torno da máquina.



### **ATENÇÃO**

**O aumento de temperatura durante o funcionamento da máquina de secar pode exceder os 60°C, onde exista o símbolo de superfície quente .**

- Remova sempre a ficha antes de limpar o aparelho.
- O interior do tambor pode estar muito quente. Antes de retirar a roupa deixe sempre a máquina de secar completar o período de arrefecimento.
- A parte final de um ciclo de secagem ocorre sem calor (é o ciclo de arrefecimento) para assegurar que as peças ficam a uma temperatura que assegure que não são danificadas.



### **ATENÇÃO**

**Nunca pare uma máquina de secar roupa antes do fim do ciclo de secagem, a menos que todas as peças de roupa sejam rapidamente removidas e espalhadas para que o calor se dissipe.**



## ATENÇÃO

Durante o transporte assegure-se de que o secador é mantido na vertical; se necessário pode virá-lo apenas para o lado indicado na figura.

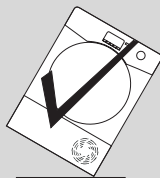
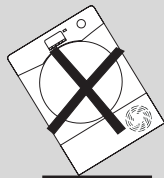

Se o produto estiver deitado sobre outro lado, aguarde, pelo menos, 4 horas, antes de o ligar, para que o óleo possa fluir novamente para o compressor. Se não o fizer, corre o risco de provocar danos no compressor.

## Instalação

- Não instale o produto numa sala com baixas temperaturas ou onde exista o risco de ocorrência de congelação. Com temperaturas em torno do pontos de congelação, o produto pode não ser capaz de funcionar correctamente: há o risco de danos no aparelho se a água congelar no circuito hidráulico (válvulas, mangueiras, tubos). Para um melhor desempenho do produto a temperatura ambiente

da sala onde este está instalado deve estar entre os 5°C e os 35°C. Por favor tome em consideração que o funcionamento em condições de temperaturas mais baixas (entre os 2°C e os 5°C) pode gerar alguma condensação de água e pode acontecer que alguma água esorra para o chão.

- Nos casos em que a máquina de secar é instalada em cima de uma máquina de lavar, pode utilizar-se um kit de empilhamento de acordo com a configuração do seu aparelho:
  - Kit de empilhamento "tamanho standard": para máquina de lavar com profundidade mínima de 44 cm;
  - Kit de empilhamento "tamanho fino": para máquina de lavar com profundidade mínima de 40 cm.
  - Kit de empilhamento universal com prateleira deslizante: para máquina de lavar com profundidade mínima de 47 cm.

O kit de empilhamento deve ser obtido a partir do nosso serviço de peças sobresselentes. As instruções de instalação e os acessórios de fixação necessários são fornecidos com o kit de empilhamento.

- NUNCA instale o secador perto de cortinas.





## ATENÇÃO

**O aparelho não deve ser ligado a um dispositivo externo, temporizador ou circuito que seja ligado e desligado com frequência.**

- O aparelho não pode ser instalado por trás de uma porta com tranca, porta de correr ou porta com dobradiças do lado oposto ao da máquina de tal forma que alguma destas situações restrinja ou dificulte a abertura conveniente do óculo.
- Para sua segurança, o aparelho tem de estar corretamente instalado. Se houver alguma dúvida sobre a instalação, contacte a Assistência para obter conselho.
- Depois de a máquina estar devidamente posicionada, os pés devem ser ajustados para assegurar que a máquina está nivelada.

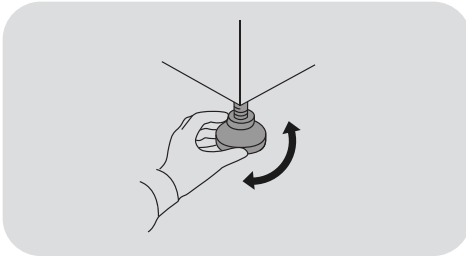

- Não utilize adaptadores, vários conectores e/ou extensões.
- A tomada deve estar acessível para ser ligada e desligada após a instalação do aparelho.
- Não insira a ficha da máquina na tomada de rede até a instalação estar concluída.
- Se o cabo de alimentação estiver danificado, ele deve ser substituído pelo fabricante, pelo serviço de assistência técnica ou profissionais qualificados a fim de evitar acidentes.

## Ligações elétricas e instruções de segurança

- Os detalhes técnicos (voltagem de alimentação e entrada de potência) estão indicados na placa das características do produto.
- Certifique-se de que o sistema elétrico está ligado à terra, que cumpre todas as leis aplicáveis e que a tomada (elétrica) é compatível com a ficha do aparelho. Caso contrário, procure assistência profissional qualificada.

## Ventilação

- A sala onde está localizada a máquina de secar deve possuir uma ventilação adequada para evitar que os gases provenientes dos electrodomésticos queimem outros combustíveis, incluindo chamas vivas, que sejam atraídos à sala durante o funcionamento da máquina de secar.
- Instale a máquina com a parte traseira do aparelho perto de uma parede.

- Deverá haver uma folga de, pelo menos 12 mm entre a máquina e quaisquer obstruções. O ar de entrada e saída deve ser mantido longe das obstruções.
- Certifique-se de que carpetes ou tapetes não tapam a base ou qualquer uma das aberturas de ventilação.
- Evite que caiam e se acumulem objectos atrás e ao lado da máquina, uma vez que podem obstruir a entrada e saída de ar.
- O ar de exaustão não pode ser eliminado pelo tubo de chaminé que é utilizado para os fumos de exaustão de electrodomésticos que queimem gás ou outros combustíveis.
- Verifique regularmente se o fluxo de ar em torno do secador não está obstruído, evitando a acumulação de sujidade e fios.
- Verifique frequentemente o filtro de algodão após utilização e limpe, se for necessário.

### Tipos de roupa

- Consulte sempre as indicações das etiquetas de lavagem e secagem.
- Amaciadores de roupas ou produtos similares devem ser usados como especificado nas instruções do amaciador.
- Não seque itens não lavados no secador.
- A roupa deve ser centrifugada ou bem torcida antes de ser colocada na máquina de secar.
- NÃO deve pôr na máquina roupa ensopada e a pingar.



### ATENÇÃO

**Os materiais de borracha esponjosa podem, em certas circunstâncias ser inflamáveis por combustão espontânea quando aquecidos. Itens como borracha esponjosa (borracha látex), toucas de banho, tecidos à prova de água, artigos compostos por borracha e roupas ou almofadas enchidas com borracha esponjosa NÃO PODEM ser secados no secador.**



### ATENÇÃO

**Não pôr na máquina de secar roupa tecidos tratados com produtos de limpeza a seco.**

- NUNCA deve utilizar esta máquina para secar cortinas de fibra de vidro. Se outras roupas forem contaminadas com estas fibras, podem provocar irritações na pele.

- Itens que foram sujos com substâncias tais como óleo de cozinha, acetona, álcool, gasolina, querosene, produtos para a remoção de nós, terebintina, ceras e produtos para a remoção de cera deverão ser lavados em água quente com uma quantidade extra de detergente antes de serem secos no secador de tambor.
- Remova todos os objetos dos bolsos, como isqueiros ou fósforos.
- Não deixe isqueiros e fósforos nos bolsos e NUNCA utilize líquidos inflamáveis perto da máquina.
- Peso máximo de carga de secagem: consulte a etiqueta de eficiência energética.
- Para consultar a ficha de produto, por favor veja o site da marca.



## ATENÇÃO

Perigo de incêndio / Materiais inflamáveis.

- O aparelho contém **R290** um gás refrigerante eco sustentável que é inflamável. Mantenha as chamas desprotegidas e as fontes de ignição afastadas do aparelho.
- Verifique se não há danos visíveis no aparelho. Não use o aparelho se estiver danificado.
- Se houver algum tipo de problema, contacte o seu retalhista especializado ou um dos nossos centros de apoio ao cliente.

## ATENÇÃO

Certifique-se de que as aberturas no aparelho e as aberturas no compartimento onde o aparelho está instalado (para modelos encastrados) estão desimpedidas de obstruções.

## ATENÇÃO

**Não danifique o circuito refrigerante.**

- Quaisquer reparações ou intervenções não autorizadas no aparelho apenas devem ser efetuadas por um serviço de assistência autorizado.
- A eliminação do dispositivo de forma incorreta poderia provocar incêndios ou envenenamento.
- Elimine o dispositivo corretamente e não danifique os tubos utilizados para a circulação do fluido refrigerante.

## 2. KIT DA MANGUEIRA DE DRENAGEM

Para evitar esvaziar o recipiente de água após cada ciclo de secagem, a água pode ser descarregada diretamente para um tubo de drenagem de águas residuais. As Leis da Água proíbem a ligação a um dreno de águas superficiais. O tubo de drenagem de águas residuais deve estar localizado junto à máquina de secar.

O kit consiste em: 1 mangueira e 1 rolha.

### ATENÇÃO

Desligue e remova a ficha da máquina de secar da fonte de alimentação elétrica antes de realizar qualquer trabalho.

A mangueira deve ser ligada a um sistema de drenagem com uma altura máxima de 85 cm em comparação com a base do secador (figura 1).

### Encaixe a mangueira de drenagem

1. O sistema de drenagem de água está localizado na parte de trás da máquina no lado inferior direito (figura 2).
2. Desligue a mangueira (A) do encaixe (B) puxando-a para cima (figura 3).
3. Feche o tubo extraído com a tampa (C) fornecida com o kit (figura 4).
4. Ligue a mangueira ao encaixe (B) certificando-se de que está inserida de forma segura (figuras 5-6).

Logo que a máquina esteja no lugar, verifique o fundo para garantir que a nova mangueira não fica vincada quando empurrar o secador de roupa para a posição.

①

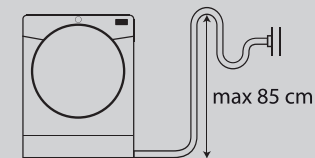

②

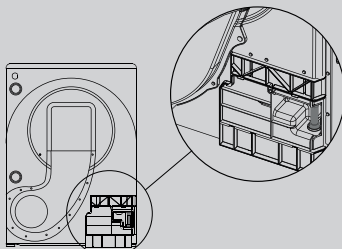

③

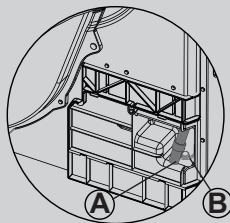

④

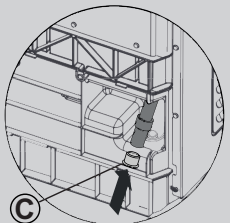

⑤

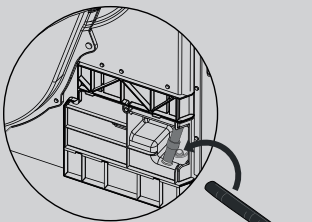

⑥

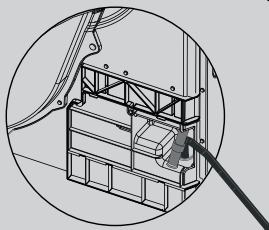

### 3. RESERVATÓRIOS DE ÁGUA

A água removida da roupa durante o ciclo de secagem é recolhida num recipiente. Quando o recipiente está cheio, uma luz indicadora, ou em alguns modelos uma mensagem no ecrã, irão avisá-lo de que este TEM DE ser esvaziado (contudo, recomendamos esvaziar após cada ciclo de secagem).

**Durante os primeiros ciclos duma máquina nova, será recolhida pouca água, pois enche-se primeiro um depósito interno.**

#### Para remover o tanque de recolha na gaveta da porta \*

1. Remova delicadamente o depósito da água segurando na pega (A).  
**Quando cheio, o depósito da água pesa aproximadamente 6 kg.**
2. Incline o depósito da água para esvaziar a água através do bico de descarga (B). Quando estiver vazio, reponha o depósito da água no lugar como mostrado; (C) primeiro, insira a base do depósito na posição como mostrado (1), depois, empurre delicadamente a parte superior no lugar (2).
3. Prima o botão de início de programa para reiniciar o ciclo.

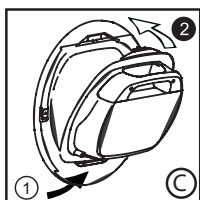
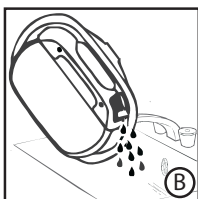
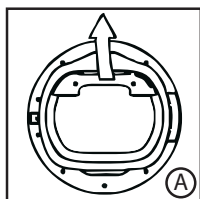

\* dependendo do modelo

#### SOMENTE PARA MODELOS COM KIT DE MANGUEIRA DE DRENAGEM

Se houver a opção de drenagem perto da máquina de secar, pode utilizar o kit de descarga para instalar uma drenagem permanente da água recolhida no depósito da máquina. Isso significa que não será mais necessário esvaziar o depósito de água.

#### Para remover a gaveta de água inferior do depósito \*

1. Com cuidado, puxe a parte inferior da placa de proteção, de maneira que se desencaixe da máquina de secar. A secção superior pode, depois, ser desencaixada permitindo que a placa de proteção seja completamente removida (A).
2. Puxe firmemente o punho e deslize o depósito de água para fora da máquina de secar (B). Segure o depósito com as duas mãos (C).  
**Quando cheio, o depósito da água pesa aproximadamente 4 kg.**
3. Abra a tampa situada na parte superior do depósito e esvazie a água (D).
4. Reponha a tampa e deslize o depósito da água de volta no lugar (D). **EMPURRE BEM NO LUGAR.**
5. Reponha a placa de proteção acoplando as dobradiças na parte superior e encaixando os grampos inferiores no lugar.

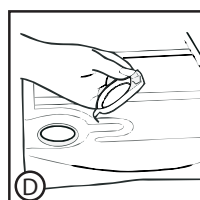
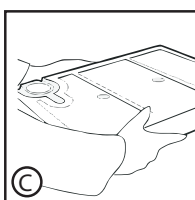
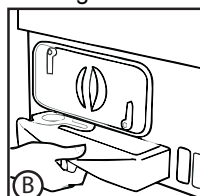
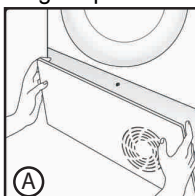

\* dependendo do modelo

## 4. PORTA, FILTROS E PERMUTADOR DE CALOR

### Porta

- Puxe a pega para abrir a porta.
- Para reiniciar o equipamento, feche a porta e prima o botão de início de programa.

#### ATENÇÃO

Quando o secador estiver em uso, o tambor e a porta podem estar **MUITO QUENTES**.

#### ATENÇÃO

(Apenas para modelos com bandeja de recolha de água)

Se abrir a porta no meio do ciclo, antes que o ciclo de arrefecimento esteja concluído, a pega pode estar quente. Tome muito cuidado quando tentar esvaziar o depósito de água durante o ciclo.

### Filtros e permutador de calor

Os filtros e permutador de calor obstruídos podem aumentar o tempo de secagem e causar danos e exigir uma operação de limpeza cara.

A fim de ter a máxima eficácia da máquina, verificar a limpeza de todos os filtros antes de cada ciclo de secagem é essencial.

#### ATENÇÃO

Não utilize a máquina de secar sem os filtros.

Luz indicadora de limpeza dos filtros de algodão e do permutador de calor

A luz indicadora acende-se de forma fixa para sinalizar a necessidade de limpeza dos filtros de algodão e a piscar para sinalizar a necessidade de limpeza do permutador de calor.

Se a roupa não estiver a secar verifique se os filtros não estão obstruídos.

Se limpar os filtros com água, lembre-se de os secar.

#### ATENÇÃO

Limpe os filtros antes de cada ciclo.

## Para limpar os filtros de algodão

1. Retire os dois filtros **A** e **B** em sequência puxando-os para cima, como mostrado na figura.

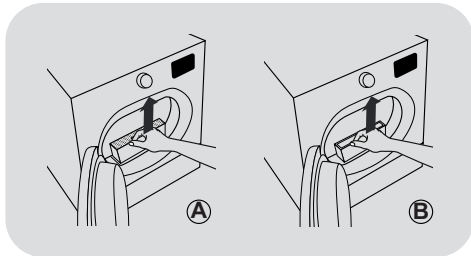

2. Abra os filtros.

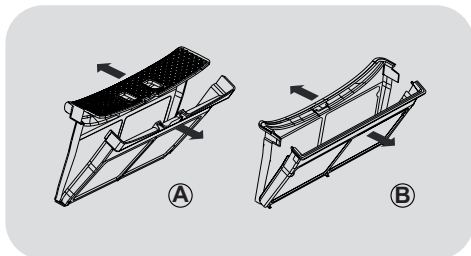

3. Remova suavemente o algodão de ambos os filtros utilizando as pontas dos dedos ou uma escova macia, um pano ou água corrente.

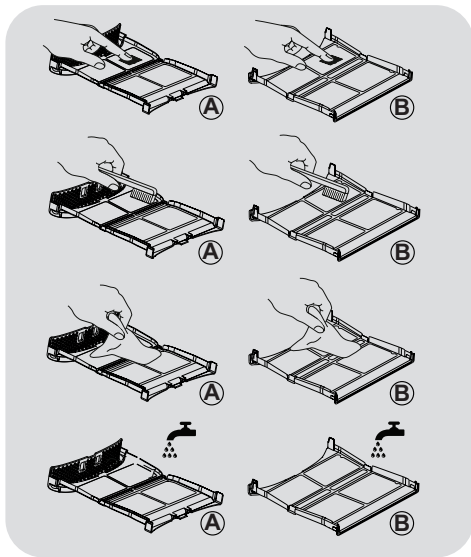

4. Feche ambos os filtros voltando a colocá-los dentro da porta, certificando-se de que estão posicionados corretamente no lugar.

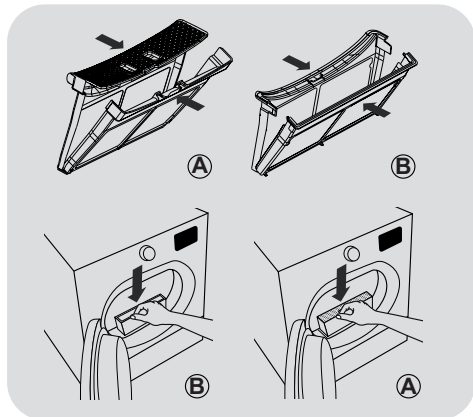

## ⚠ ATENÇÃO

Antes de voltar a inserir os filtros, certifique-se de que não há nenhum resíduo de algodão no interior do compartimento; caso contrário, aspire-o.



## Para limpar o permutador de calor

### ATENÇÃO

Limpe o permutador a cada seis meses ou quando a luz indicadora do filtro piscar.

1. Remova o rodapé.

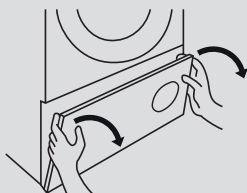

2. Rode o punho no sentido contrário ao dos ponteiros do relógio e puxe a tampa da frente.

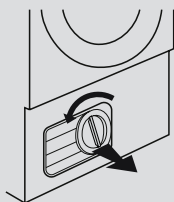

3. Limpe suavemente o permutador de calor usando uma escova macia ou um aspirador, para remover qualquer pó ou sujeira, prestando atenção para não danificar as aletas.

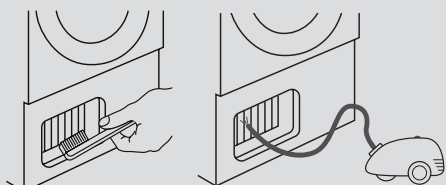

4. Volte a instalar a tampa dianteira certificando-se de que está na posição correta. Rode a pega no sentido dos ponteiros do relógio para bloquear a tampa da frente.

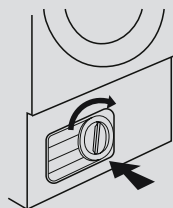

5. Volte a colocar o rodapé.

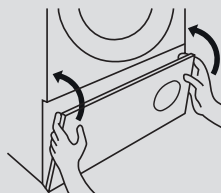

### ATENÇÃO

Não toque nas aletas com as mãos para evitar ferimentos. Tenha cuidado com a limpeza para não danificar o permutador de calor.

## 5. DICAS PRÁTICAS

Antes de usar a máquina de secar pela primeira vez:

- Leia este manual de instruções muito bem.
- Remova todos os itens que estão embalados dentro do tambor.
- Limpe o lado de dentro do tambor e da porta com um pano húmido para remover qualquer pó que se tenha acumulado durante o transporte.

### Preparação da roupa

Certifique-se de que a roupa que vai secar é adequada para secagem numa máquina de secar conforme ilustrado pelos símbolos de cuidado em cada peça. Verificar se todos os fechos estão fechados e de que os bolsos estão vazios. Vire as peças de roupa do avesso. Ponha as peças de roupa soltas dentro do tambor para ter a certeza de que não ficam emaranhadas.

### Não secar na máquina

Seda, meias de nylon, bordados delicados, tecidos com decorações metálicas, peças com PVC ou aplicações em couro.



### ATENÇÃO

**Não seque peças que tenham sido tratadas com um produto de limpeza a seco (perigo de incêndio ou explosão).**

**Durante os últimos 15 minutos a carga é sempre seca em ar frio.**

### Economia de energia

Ponha apenas na máquina de secar roupa que tenha sido bem torcida ou centrifugada. Quanto mais seca a roupa mais curto é o tempo de secagem e assim poupa-se eletricidade.

### SEMPRE

- Verifique se o filtro está limpo antes de cada ciclo de secagem.

### NUNCA

- Ponha peças de roupa a pingar dentro da máquina de secar pois pode danificar o aparelho.

### Separar a carga como se segue

#### ● Ter cuidado com os símbolos

Estes encontram-se na gola ou na costura interna:

- Adequado para máquina de secar.
- Secar na máquina a alta temperatura.
- Secar na máquina a baixa temperatura apenas.
- Não secar na máquina.

Se a peça não tiver uma etiqueta com indicações de cuidado deve assumir-se que não é adequada para secar na máquina.

#### ● Por quantidade e espessura

Sempre que a carga é maior do que a capacidade da máquina de secar, separe as peças de acordo com a espessura (por exemplo as toalhas da roupa interior).

#### ● Por tipo de tecido

**Algodões/linho:** Toalhas de banho, camisolas de algodão, lençóis e toalhas de mesa.

**Sintéticos:** Blusas, camisas, fatos-macaco, etc. feitos de poliéster ou poliamida, bem como misturas de algodão/sintéticos.



### ATENÇÃO

**Não sobrecarregue o tambor, peças grandes quando molhadas excedem a carga máxima permissível de roupa (por exemplo, sacos-cama, edredões).**

## Limpar a máquina de secar

- Limpe os filtros após cada ciclo de secagem.
- Nos modelos equipados com uma bandeja coletora de água, a bandeja deve ser esvaziada após cada ciclo de secagem.
- Após cada período de utilização, limpe o interior do tambor e deixe a porta aberta durante algum tempo para permitir a circulação de ar e a secar.
- Limpe o exterior da máquina e a porta com um pano macio.
- NÃO use esfregões abrasivos ou agentes de limpeza.
- Para impedir que a porta fique presa ou que se acumule algodão limpe o interior da porta e a junta com um pano húmido após cada ciclo de secagem.



### ATENÇÃO

O tambor, a porta e a carga podem estar muito quentes.



### ATENÇÃO

Desligue sempre e remova a ficha da tomada de eletricidade antes de limpar este eletrodoméstico.



### ATENÇÃO

Relativamente aos dados elétricos consulte a etiqueta de classificação na parte da frente da máquina de secar (com a porta aberta).

PT

## 6. CONTROLO REMOTO (WI-FI)

Esta máquina está equipada com tecnologia **Wi-Fi**, o que lhe permite, a si, controlá-la através da App.

### EMPARELHAMENTO DO ELETRODOMÉSTICO (NA APLICAÇÃO)

- Descarregue a aplicação **hOn** para o seu dispositivo lendo o seguinte código QR:



ou pela ligação:

[go.haier-europe.com/download-app](http://go.haier-europe.com/download-app)

**A App está disponível para dispositivos com o sistema Android e iOS, tanto para tablets como para smartphones.**

**Obtenha todos os detalhes sobre as funções Wi-Fi navegando na App no Modo DEMO.**

**A frequência da sua rede Wi-Fi doméstica deve ser de 2.4 GHz. Não consegue configurar a máquina se a sua rede doméstica estiver definida para 5 GHz.**

- Abra a aplicação, crie o perfil de utilizador (ou entre em sessão se já tiver criado anteriormente) e emparelhe o eletrodoméstico seguindo as instruções no ecrã do dispositivo.

### PARA ATIVAR O CONTROLO REMOTO

- Verifique se o router está ligado e também se está ligado à Internet.
- Carregue a máquina e feche a porta.

- Rode o selector de programas para a posição **CONTROLO REMOTO (Wi-Fi)**



: os controlos no painel de controlo serão desativados.

- Inicie o ciclo utilizando a aplicação. Quando o ciclo estiver concluído, desligue a máquina rodando o selector de programas para a posição **OFF**.

### PARA DESATIVAR O CONTROLO REMOTO

- Para sair do modo **CONTROLO REMOTO** enquanto um ciclo está em curso, rode o seletor de programas para qualquer posição além de **CONTROLO REMOTO (Wi-Fi)**, **sem ir para OFF**. O painel de controlo no eletrodoméstico fica novamente operacional.
- Com a porta fechada, rode o botão para a posição **CONTROLO REMOTO (Wi-Fi)** para controlar o aparelho utilizando novamente a aplicação. Se estiver um ciclo em curso, este continua.

**Com a porta aberta o CONTROLO REMOTO fica desativado. Para o ativar novamente, feche a porta, rode o selector de programas para qualquer posição menos CONTROLO REMOTO e depois seleccione novamente.**

## 7. GUIA RÁPIDO DE UTILIZAÇÃO

1. Abra a porta e carregue o tambor com a roupa. Verifique se as peças não impedem o fechamento da porta.
2. Feche delicadamente a porta empurrando-a devagar até ouvir o clique de fechamento.
3. Selecione o programa de secagem desejado rodando o botão do programa ou, em alguns modelos, premindo o botão específico (verifique a tabela do programa quanto a detalhes específicos).
4. Pressione o botão de início do programa. O secador começará a funcionar automaticamente.
5. Se a porta é aberta durante o programa para verificar a roupa, é necessário premir o início do programa para recomear a secar depois que a porta for fechada.
6. Quando o ciclo estiver próximo ao fim, a máquina entrará na fase de arrefecimento, as roupas serão secadas com ar frio permitindo que a carga se arrefeça.
7. Após a conclusão do ciclo, o tambor rodará de forma intermitente para minimizar a formação de vincos. Isso continuará até que a máquina seja desligada ou a porta seja aberta.

**Não abra a porta durante os programas automáticos para obter uma secagem adequada.**

### Dados técnicos

**Entrada de energia / Amperagem do fusível da corrente de alimentação / Tensão de alimentação:** veja a placa dos dados de funcionamento.

**Carga máxima:** veja o rótulo energético.

**Classe de energia:** veja o rótulo energético.

## 8. CONTROLOS E PROGRAMAS

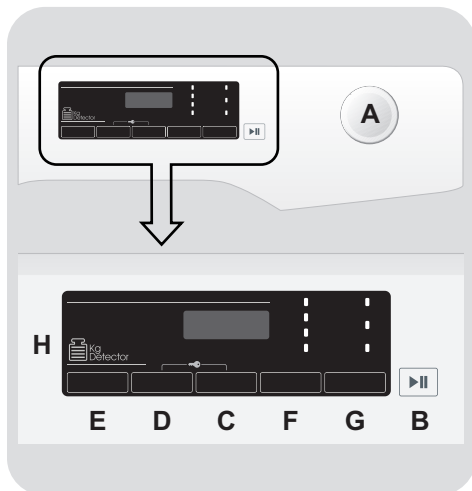

PT

**A SELETOR DE PROGRAMAS com posição OFF**

**B Botão INÍCIO/PAUSA**

**C Botão ATRASAR INÍCIO**

**D Botão SELEÇÃO DE CICLO DE TEMPO**

**E Botão MEMO**

**F Botão SELEÇÃO DE SECAGEM**

**G Botão ENGOMAR FÁCIL**

**H ECRÃ**

**C+D TRANCA PARA CRIANÇAS**

## ATENÇÃO

Não toque nos botões sem ter a ficha na tomada porque a máquina calibra o sistema durante os primeiros segundos: se tocar nos botões a máquina não conseguirá trabalhar em condições. Nesse caso, remova a ficha e repita a operação.

## SELETOR DE PROGRAMAS com posição OFF

- É possível selecionar o programa de secagem pretendido rodando o seletor de programas nas duas direções.
- Para cancelar as seleções ou desligar o aparelho, rode o seletor de programas para **OFF** (lembre-se de tirar a ficha da máquina da tomada).

### Primeira ativação

#### - Definição do idioma

- Após ligar a máquina à rede elétrica e ativá-la, prima o botão **"F"** ou **"G"** para ver no ecrã os idiomas disponíveis. **ENGLISH** é sempre o primeiro idioma mostrado.
- Selecione o idioma desejado, premindo o botão **INÍCIO/PAUSA**.

#### - Alteração do idioma

Se quiser alterar o idioma de programação, terá de premir simultaneamente os botões **"F"** e **"G"** por cerca de **5 segundos**. **ENGLISH** aparecerá no ecrã e, depois, poderá escolher um novo idioma.

### Botão INÍCIO/PAUSA

Feche a porta **ANTES** de premir o botão **INÍCIO/PAUSA**.

- Para iniciar o ciclo selecionado com os parâmetros predefinidos, prima **INÍCIO/PAUSA**. Quando o programa estiver a rodar, o ecrã mostrará o tempo restante.
- Além disso, se quiser alterar o programa escolhido, prima os botões de opções pretendidas, altere os parâmetros predefinidos e, depois, prima o botão **INÍCIO/PAUSA** para iniciar o ciclo.

**Somente as opções compatíveis com o programa definido podem ser selecionadas.**

- Depois de ligar o aparelho, aguarde alguns segundos até que o programa comece a funcionar.

### DURAÇÃO DO PROGRAMA

- Quando um programa é selecionado, o ecrã apresenta automaticamente a duração do ciclo, que pode variar, dependendo das opções selecionadas.
- Assim que o programa tiver iniciado, será mantido informado constantemente sobre o tempo restante até ao fim do ciclo de secagem.
- O aparelho calcula o tempo até ao final do programa selecionado com base numa carga padrão; durante o ciclo, o aparelho corrige o tempo para o nível de humidade da carga.

### FIM DO PROGRAMA

- **"FIM"** ("End" em alguns modelos) aparecerá no ecrã no final do programa, sendo, agora, possível abrir a porta.
- No final do ciclo, desligue o aparelho rodando o seletor de programas para a posição **OFF**.

**O seletor de programas deve ser SEMPRE posto na posição OFF no final do ciclo de secagem antes de poder selecionar um novo ciclo.**

## FAZER PAUSA NA MÁQUINA

- Mantenha o botão **INÍCIO/PAUSA** premido durante cerca de **2 segundos** (o nome do programa e o visor de tempo restante piscam, mostrando que a máquina está em pausa).
- Prima o botão **INÍCIO/PAUSA** novamente para reiniciar o programa a partir do ponto onde parou.

## CANCELAMENTO DO PROGRAMA DEFINIDO

- Para cancelar o programa, gire o seletor de programas para a posição **OFF**.

*Se houver uma interrupção no fornecimento de energia enquanto a máquina está a funcionar, quando a energia é reestabelecida, premindo o botão **INÍCIO/PAUSA** a máquina começa do princípio da fase em que estava quando se perdeu a energia.*

## Botão ATRASAR INÍCIO

- Este botão permite adiar o início do programa de **30 minutos** (1 hora em alguns modelos) para **24 horas** em intervalos de **30 minutos** (1 hora em alguns modelos). O atraso selecionado é mostrado no ecrã.
- Após pressionar o botão **INÍCIO/PAUSA**, o tempo apresentado diminui de minuto em minuto.

**Ao abrir a porta com o início adiado definido, depois de voltar a fechar a porta, pressione o botão de iniciar novamente para continuar a contagem.**

## Botão SELEÇÃO DE CICLO DE TEMPO

- É possível transformar um ciclo de automático para programado, até **3 minutos** após o início do ciclo.

- A pressão progressiva aumenta o tempo em intervalos de **10 minutos**. Após esta seleção, é necessário desligar a máquina de secar para restabelecer o funcionamento de secagem automática.
- Em caso de incompatibilidade, todas as luzes indicadoras piscam rapidamente 3 vezes.

## Botão MEMO

Este botão permite-lhe guardar as opções definidas num ciclo.

### MEMÓRIA:

quando o ciclo estiver a decorrer, pressione o botão **MEMO** durante **3 segundos**. A indicação **MEMO** (todos os dígitos em alguns modelos) pisca durante **2 segundos** e as opções relacionadas ao ciclo selecionado serão definidas.

### VOLTAR A CHAMAR:

depois da seleção do ciclo, pressione o botão **MEMO** para voltar a chamar as opções guardadas (não o ciclo).

**A função de início adiado não pode ser memorizada.**

## Botão SELEÇÃO DE SECAGEM

- Este botão permite definir a opção editável do nível de secagem pretendido até **3 minutos** após o início do ciclo:



**Pronto a engomar:** deixa as peças de roupa ligeiramente húmidas para facilitar o engomar.



**Secar em cabide:** para obter uma peça de roupa pronta a pendurar.



**Secar no guarda-roupa:** para roupa lavada que pode ser guardada imediatamente.



**Extra-seco:** para obter peças de roupa completamente secas, ideal para carga completa.

- Este aparelho está equipado com uma função de **Gestão de secagem**. Em ciclos automáticos, cada nível de secagem intermédio, antes de alcançar o nível selecionado, é indicado pela exibição intermitente do indicador correspondente ao nível de secagem atingido.

**Em caso de incompatibilidade, todas as luzes indicadoras piscam rapidamente 3 vezes.**

## Botão ENGOMAR FÁCIL

- Durante o ciclo, a opção define movimentos alternados do tambor para reduzir vincos e automaticamente ajusta o nível de secagem para **"Pronto a engomar"** (o nível de secagem pode ser alterado após selecionar as opções). Além disso, esta opção permite ativar um movimento antivincos do pré-ciclo do tambor em caso de ativação do adiamento e no final do ciclo de secagem. É ativado a cada 10 minutos, até 6 horas após o fim do ciclo de secagem.
- Para parar os movimentos, coloque o seletor de programas na posição **OFF**. Útil quando não é possível remover imediatamente a roupa lavada.

## TRANCA PARA CRIANÇAS

- Pressionar simultaneamente os botões **"C"** e **"D"** durante cerca de **2 segundos**, a máquina permite bloquear as teclas. Desta forma, pode evitar fazer alterações acidentais ou indesejadas se um botão na tela for pressionado acidentalmente durante um ciclo.
- O bloqueio da tranca pode ser cancelado pressionando os dois botões simultaneamente novamente.
- Na eventualidade de abertura da porta com a **TRANCA PARA CRIANÇAS** ativada, o ciclo para, mas o bloqueio é mantido: para reiniciar o ciclo, tem de remover o bloqueio e premir **INÍCIO/PAUSA** novamente.

- **TRANCA PARA CRIANÇAS** pode ser alterado a qualquer altura do ciclo.

## Ecrã

O visor apresenta o tempo restante para a secagem, o tempo adiado em caso de seleção de início adiado e o ajuste de outras notificações.

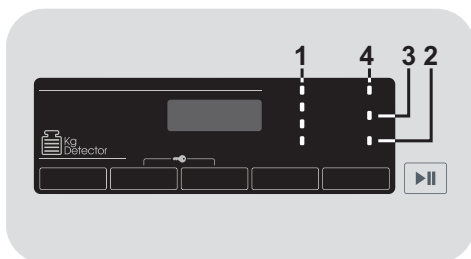

### 1) LUZS INDICADORAS DA SELEÇÃO DE SECAGEM

As luzes indicadoras apresentam os graus de secagem que podem ser selecionados pelo respetivo botão.

### 2) LUZ INDICADORA DO DEPÓSITO DE ÁGUA

Acende quando é necessário esvaziar o depósito de água de condensação.

### 3) LUZ INDICADORA DE LIMPEZA DOS FILTROS DE COTÃO E DO PERMUTADOR DE CALOR

A luz indicadora acende-se de forma fixa para sinalizar a necessidade de limpeza dos filtros de algodão e a piscar para sinalizar a necessidade de limpeza do permutador de calor.

### 4) INDICADOR LUMINOSO Wi-Fi

- Nos modelos equipados com Wi-Fi, é indicado o estado da ligação. Pode ser:

- **SEMPRE ON (LIGADA):** ativada por controlo remoto.
- **A PISCAR LENTAMENTE:** desativada por controlo remoto.



- **A PISCAR RAPIDAMENTE DURANTE 3 SEGUNDOS, E DEPOIS DESLIGADA:** a máquina não consegue realizar a ligação à rede Wi-Fi doméstica ou ainda não foi associada à aplicação.

- **PISCA LENTAMENTE 3 VEZES, E DEPOIS DESLIGADA DURANTE 2 SEGUNDOS:** reposição da rede Wi-Fi (durante a associação com a aplicação).

- **LIGADA DURANTE 1 SEGUNDO, E DEPOIS DESLIGADA DURANTE 3 SEGUNDOS:** a porta está aberta. O controlo remoto não pode ser ativado.

• Para mais informações sobre o funcionamento e instruções sobre a configuração fácil da rede Wi-Fi, aceda a: [go.he.services/ctd-5d](http://go.he.services/ctd-5d)

### Guia de secagem

O ciclo padrão **ALGODÃO SECO** (  ) é o ciclo mais eficiente em termos energéticos e o mais apropriado para secar roupa de algodão molhada em secagem normal.

Peso máximo de secagem	
Algodões	Capacidade máx. declarada
Roupa delicada ou sintética	Máx. 4 kg

### Informação para laboratórios de teste

EN 61121 - Programa a usar:

- ALGODÃO SECO PADRÃO 
- ALGODÃO SECO PARA ENGOMAR (BRANCOS - Pronto a engomar)
- TÊXTIL DE FÁCIL CUIDADO (SINTÉTICOS - Secar em cabide)



### ATENÇÃO

Limpe os filtros antes de cada ciclo.



### ATENÇÃO





















A verdadeira duração do ciclo de secagem depende do nível de humidade inicial da roupa devido a velocidade de centrifugação, tipo e volume de carga, limpeza dos filtros e temperatura ambiente.



### ATENÇÃO

Apenas para máquina de secar de 10/11 kg de capacidade com kit de mangueira de drenagem: ligar a mangueira de drenagem para recuperar a água do condensador (de acordo com as instruções no capítulo dedicado).

## Tabela de programas

PROGRAMA		Opções selecionáveis					CAPACIDADE (kg)	TEMPO DE SECAGEM (min.)
				Memo 		Super Easy 		
	ALGODÃO	✓	-	✓	-	-	Cheio	*
	BRANCOS	✓	✓	✓	✓	✓	Cheio	*
	CALÇAS DE GANGA	✓	-	✓	-	-	4	*
	ROUPA ESCURA E COLORIDA	✓	-	✓	✓	✓	4	*
	SINTÉTICOS	✓	✓	✓	✓	✓	4	*
	CAMISAS	✓	-	✓	✓	✓	2,5	*
	LÃS	✓	-	✓	-	-	1	70'
	DIÁRIO PERFEITO 59'	✓	-	✓	-	-	3,5	59'
	DIÁRIO 45'	✓	-	✓	-	-	2	45'
	ECO 30'	✓	-	✓	-	-	1	30'
	REFRESCAR	✓	-	✓	-	-	2,5	20'
	ANTI VINCOS	✓	-	✓	-	-	2,5	12'
	ROUPA DESPORTIVA	✓	-	✓	✓	-	4	*
	CARGA REDUZIDA	✓	-	✓	-	-	2	*
	<b>CONTROLO REMOTO (Wi-Fi)</b> Posição que tem de selecionar quando pretende ativar o controlo remoto através da App (via Wi-Fi).							

\* A verdadeira duração do ciclo de secagem depende do nível de humidade inicial da roupa devido a velocidade de centrifugação, tipo e volume de carga, limpeza dos filtros e temperatura ambiente.

## Descrição dos programas

Para secar tipos diferentes de tecidos e cores, a secadora tem programas específicos para satisfazer todas as necessidades de secagem (ver tabela de programas).

### CONTROLO REMOTO (Wi-Fi)

Posição que tem de seleccionar quando pretende ativar/desativar o controlo remoto através da App, via Wi-Fi. Neste caso, o início do ciclo é ativado pelos comandos da App. Mais informações na secção **CONTROLO REMOTO (Wi-Fi)**.

### ALGODÃO

O programa de algodão (seco para guardar) é o programa mais eficiente em termos de consumo energético. Adequado para algodões e linhos.

### BRANCOS

O ciclo certo para secar algodão, esponjas e toalhas.

### CALÇAS DE GANGA

Dedicado a secar tecidos como jeans e gangas de forma uniforme. É recomendado virar as peças de roupa do avesso antes de secar.

### ROUPA ESCURA E COLORIDA

Um ciclo delicado e específico para secar tecidos sintéticos ou algodão colorido e escuro.

### SINTÉTICOS

Para secar gentilmente tecidos sintéticos.

### CAMISAS

Este ciclo específico foi concebido para secar camisas minimizando o emaranhamento e as dobras graças a movimentos específicos do tambor. Recomendamos que retire os linhos imediatamente após o ciclo de secagem.

### LÃS

Roupa de lã: o programa pode ser usado para secar até 1 kg de roupa de lã (cerca de 3 camisolas). Sugere-se que volte toda a roupa do avesso antes de a secar. O

tempo pode mudar devido às dimensões e à espessura da carga e à rotação escolhida durante a lavagem.

No final do ciclo, a roupa está pronta a ser usada, mas se for mais pesada, as extremidades podem estar um pouco molhadas: sugerimos que as seque naturalmente.

Recomendamos que retire a roupa exatamente no final do ciclo.

**Atenção: o processo de feltragem da lã é irreversível; seque apenas roupas com o símbolo "uso em secador". Este programa não é indicado para roupa acrílica.**



APPAREL CARE

**O ciclo de secagem de lã desta máquina foi aprovado pela Woolmark Company para secagem de produtos em lã laváveis à máquina desde que os produtos sejam lavados e secos de acordo com as instruções na etiqueta da peça de roupa e as emitidas pelo fabricante desta máquina M1530.**

**No Reino Unido, Irlanda, Hong Kong e Índia a marca comercial Woolmark é uma marca de certificação registada.**

### DIÁRIO PERFEITO 59'

Programa rápido para carga média que assegura a melhor secagem. Recomenda-se centrifugar a alta velocidade antes de secar.

### DIÁRIO 45'

Programa rápido temporizado para roupas diárias. Recomenda-se centrifugar a alta velocidade antes de secar.

### ECO 30'

Programa rápido temporizado para cargas pequenas que garante a poupança máxima em tempo e energia. Recomenda-se centrifugar a alta velocidade antes de secar.

**REFRESCAR**

O ciclo perfeito para remover os maus cheiros dos linhos alisando os vincos.

**ANTI VINCOS**

Este é um ciclo quente que em apenas 12 minutos ajuda a relaxar dobras e vincos.

**ROUPA DESPORTIVA**

Dedicado a tecidos especiais para desporto e condição física, seca suavemente com especial cuidado para evitar o encolhimento e a deterioração de fibras elásticas.

**CARGA REDUZIDA**

Dedicado a obter uma secagem uniforme para cargas extremamente pequenas.

## 9. AVARIAS E GARANTIA

### O que pode ser a causa de...

#### Problemas que pode resolver por si

Antes de chamar a Assistência técnica percorra a seguinte lista de verificação. Será cobrada uma taxa se a máquina estiver a funcionar em boas condições ou se tiver sido instalada ou utilizada de forma incorreta. Se o problema persistir depois de concluídas as verificações recomendadas, ligue para Assistência onde poderá receber assistência por telefone.

**A exibição do tempo até terminar pode alterar-se durante o ciclo de secagem. O tempo até terminar é continuamente verificado durante o ciclo de secagem e vai sendo ajustado para indicar a melhor estimativa de tempo. O tempo exibido pode aumentar ou diminuir durante o ciclo e isto é normal.**

**O tempo de secagem é demasiado longo/a roupa não fica suficientemente seca...**

- Seleccionou o tempo/programa de secagem correto?
- A roupa estava demasiado molhada? A roupa estava bem torcida ou centrifugada?
- Os filtros precisam de ser limpos?
- O permutador de calor precisa de ser limpo?
- A máquina de secar estava sobrecarregada?

#### A máquina de secar não funciona...

- Existe corrente eléctrica na tomada da máquina de secar? Verifique utilizando outro eletrodoméstico como, por exemplo, um candeeiro de mesa.
- A ficha está adequadamente ligada à tomada?
- Existe uma falha de energia?
- O fusível está fundido?
- A porta está bem fechada?

- A máquina de secar está ligada, na tomada e na máquina?
- O tempo de secagem ou o programa foram seleccionados?
- A máquina voltou a ser ligada depois de se abrir a porta?

#### A máquina de secar faz barulho...

- Desligue a máquina e contacte a Assistência.

#### A luz indicadora de limpeza dos filtros está acesa...

- Os filtros ou o permutador de calor têm de ser limpos?

#### A luz indicadora do depósito de água está acesa...

- O depósito de água precisa de ser esvaziado?

### Assistência ao Cliente

Se continuar a existir um problema com a sua máquina de secar depois de concluir todas as verificações recomendadas, contacte a Assistência. Os técnicos poderão fornecer-lhe assistência pelo telefone ou marcar uma visita de um técnico ao abrigo dos termos da sua garantia. Contudo, pode ser cobrada uma taxa se alguma das seguintes situações se aplicar à sua máquina:

- Está a funcionar bem.
- Não foi instalada de acordo com as instruções de instalação.
- Foi utilizada de forma incorreta.

### Peça sobresselentes

Utilize sempre peças sobresselentes genuínas, disponíveis diretamente da Assistência.

## Assistência

Para garantir uma operação continuamente segura e eficiente deste aparelho recomendamos que qualquer assistência ou reparações apenas sejam efetuadas por um técnico de Serviço Autorizado.

### Garantia

O produto é garantido nos termos e condições estabelecidas no certificado fornecido com o produto. O certificado de garantia deve ser devidamente preenchido e guardado, de modo a ser mostrado ao Centro de Assistência Autorizada ao Cliente, em caso de necessidade.

Ao colocar o símbolo  neste produto declaramos, sob nossa responsabilidade, a conformidade com

**todas as exigências de segurança europeia, para com a saúde e os requisitos ambientais estabelecidos na legislação em relação a este produto.**

Para garantir as condições de segurança, quando se desfizer de uma máquina de secar velha, retire a ficha eléctrica da tomada de corrente, corte o cabo de alimentação e destrua ambos. Para evitar a eventualidade de alguma criança ficar fechada dentro da máquina, parta as dobradiças ou o fecho da porta.

**O fabricante declina qualquer responsabilidade por erros de impressão no folheto e manual que acompanham este produto. Além disso, reserve-se o direito de fazer alterações consideradas úteis para os produtos sem mudar o essencial das suas principais características.**

Дякуємо за вибір цього виробу.

Ми з гордістю представляємо вам ідеальний виріб із найкращого повного асортименту побутової техніки, яка задовольнить усі щоденні потреби вашого дому.



Будь ласка, уважно прочитайте ці інструкції та дотримуйтесь їх, а також керуйте машиною відповідно. Ця брошура надає важливі вказівки щодо безпечного використання, встановлення, обслуговування та деяких корисних рекомендацій для отримання найкращих результатів при використанні вашої машини. Зберігайте всю документацію в безпечному місці для подальшого використання або для майбутніх власників.

Будь ласка, перевірте наявність наступних позицій, зазначених нижче, які надаються разом з приладом:

- Інструкція з експлуатації
- Гарантійний талон
- Маркування енергоефективності

Переконайтеся, що машину не було пошкоджено під час транспортування. За наявності пошкоджень зверніться до центру обслуговування клієнтів. Недотримання наведених вище умов може порушити безпечність виробу. Звернення до сервісної служби може бути платним, якщо причиною проблеми є неналежна експлуатація або неправильне встановлення машини. Звертаючись до сервісної служби, слід мати під рукою унікальний 16-значний код, який також називається "серійним номером". Це унікальний номер вашого виробу, надрукований на наліпці, яку можна знайти на внутрішній поверхні відчинених дверцят.

## Охорона навколишнього середовища



Це прилад позначено згідно з Директивою Європейського Союзу 2012/19/EU щодо відходів електричного та електронного обладнання (ВЕЕО).

ВЕЕО містять як забруднюючі речовини (які можуть спричинити негативні наслідки для довкілля), так і основні елементи (які можна використовувати повторно). Для належного видалення всіх забруднюючих речовин і збирання та утилізації всіх матеріалів важливо, аби поводження з ВЕЕО відбувалося з дотриманням спеціальних процедур. Громадяни можуть відігравати важливу роль у запобіганні виникненню загрози довкіллю від ВЕЕО; для цього дуже важливо дотримуватися основних правил:

- не можна поводитися з ВЕЕО, як зі звичайними домашніми відходами;
- ВЕЕО слід здавати до відповідних пунктів збирання, організованих місцевими органами влади або виробниками чи продавцями такого обладнання. У багатьох країнах ВЕЕО великих розмірів може збиратися у місцях проживання споживачів.

У багатьох країнах при покупці нового приладу продавцю можна повернути старий прилад, який той має забрати без додаткової плати, якщо старе обладнання є еквівалентного типу та має такі самі функції, як і нове обладнання.

## Зміст

1. ЗАГАЛЬНІ ПРАВИЛА БЕЗПЕКИ
2. КОМПЛЕКТ ЗЛИВНИХ ШЛАНГІВ
3. РЕЗЕРВУАРИ ДЛЯ ВОДИ
4. ДВЕРЦЯТА, ФІЛЬТРИ Й ТЕПЛОБІМННИК
5. ПРАКТИЧНІ ПОРАДИ
6. ДИСТАНЦІЙНЕ КЕРУВАННЯ (Wi-Fi)
7. ПОРАДИ З ВИКОРИСТАННЯ
8. КЕРУВАННЯ ТА ПРОГРАМИ
9. УСУНЕННЯ НЕСПРАВНОСТЕЙ ТА ГАРАНТІЯ

# 1. ЗАГАЛЬНІ ПРАВИЛА БЕЗПЕКИ

- Даний прилад призначений тільки для використання в домашніх та побутових умовах, таких як:

- Кухня для персоналу в магазинах, офісах та інших робочих умовах;
- Ферми;
- Відвідувачами в готелях, мотелях та інших житлових приміщеннях подібного типу;

Використання не в домашніх, або подібних умовах, таких як комерційне професійне використання не передбачене в вищезазначених пунктах і є недопустимим. Якщо, прилад використовується в комерційних цілях, це може призвести до скорочення терміну придатності та втрачається гарантійне обслуговування. Будь-які пошкодження приладу, які виникають під час використання не в побутових умовах та не за призначенням (навіть якщо прилад знаходиться в побутовому середовищі) будуть розглядатися виробником, як недотримання встановлених правил.

- Прилад дозволяється використовувати дітям від 8 років та людям з обмеженими фізичними, сенсорними або розумовими можливостями, а також недосвідченим користувачам за умови здійснення нагляду за ними або надання їм пояснень щодо безпечного використання

приладу та розуміння ними пов'язаних із цим небезпек. Не дозволяйте дітям гратися з приладом. Дітям забороняється виконувати чищення та обслуговування приладу самостійно і без нагляду.

- Не допускайте, щоб діти гралась з приладом.
- Тримайте дітей до 3 років подалі від машини, якщо вони не знаходяться під постійним контролем.



## УВАГА

**Неналежне використання сушильної машини може бути небезпечним чинником, що призводить до пожежі.**

- Ця машина призначена винятково для побутового використання, тобто сушіння домашніх речей і одягу.
- Перш ніж користуватися пристроєм, переконайтеся, що повністю зрозуміли інструкції зі встановлення й експлуатації.
- Не торкайтесь пристрою, коли руки або ноги є вологими або вологими.
- Не нахильтесь до дверей під час завантаження машини або за допомогою дверей, щоб підняти або перемістити машину.



- Не продовжуйте використовувати цю машину, якщо вона виявляється несправною.
- Заборонено використовувати сушильну машину, якщо для чищення білизни було використано промислові хімікати.



### УВАГА

Не використовуйте виріб, якщо фільтр для пуху не знаходиться у положенні або пошкоджений; пух може бути запален.

- Не допускати нанесення покриттів і пуху на підлогу поза машиною.



### УВАГА

Якщо розміщений символ  гарячої поверхні Підвищення температури під час роботи сушарки може перевищувати 60°C.

- Перед чищенням пристрою обов'язково витягніть штепсель із розетки.
- Температура всередині барабана може бути дуже високою. Перш ніж виймати речі, слід обов'язково зачекати на завершення періоду охолодження.

- Заключна частина циклу сушіння проходить без використання тепла (цикл охолодження), для того щоб не пошкодити волокна тканин.



### УВАГА

Ніколи не зупиняйте сушильну машину до закінчення циклу сушіння, хіба що Ви швидко дістаните та розвісите білизну, щоб тепло розсіялося.



### УВАГА

під час перевезення переконайтеся, що сушарка знаходиться у вертикальному положенні, якщо це необхідно, ви можете лише перевернути його в бік, показаний.

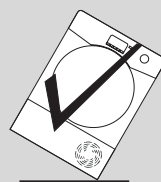
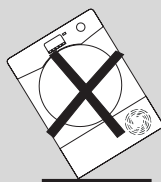

якщо продукт знаходиться в іншому боці, зачекайте принаймні 4 години перед включенням, щоб масло могло повертатись до компресора. Невиконання цього може призвести до пошкодження компресора.

## Установка

- Не встановлюйте прилад в приміщенні з низькою температурою, або в приміщенні де є ризик замерзання. При температурі близькій до точки замерзання, прилад не може працювати правильно, та є ризик пошкодження, якщо вода замерзне в гідравлічній системі виробу. Для високої продуктивності приладу, навк олишня температура, повинна бути в межах від 5 - 35°C. Будь ласка, зверніть увагу, що при роботі в холодному приміщенні, з температурою від +2 до + 5°C, може утворюватись конденсат та краплі води на підлозі.
- Якщо сушильну машину встановлюють на пральну машину, слід використовувати підходящий комплект для встановлення в колону відповідно до конфігурації приладу:
  - Комплект для встановлення машин у колону "стандартного формату": для пральної машини з мінімальною глибиною 44 см;
  - Комплект для встановлення машин у колону "вузького формату": для пральної машини з мінімальною глибиною 40 см.
  - Універсальний комплект із висувною полицею: для пральної машини з мінімальною глибиною 47 см.

Комплект для встановлення машин у колону можна придбати в нашій сервісній службі з постачання запасних частин. Інструкції щодо встановлення та необхідне фіксуюче приладдя постачаються з комплектом для встановлення в колону.

- У ЖОДНОМУ РАЗІ не встановлюйте сушильну машину біля завіс.
- Прилад не можна встановлювати за дверима, що замикаються, розсувними дверцятами або навісними дверцятами з шарнірними петлями, розташованими з протилежного боку до шарнірів сушильної машини, таким чином що обмежується повне відкриття дверцят машини.
- Пристрій слід правильно встановити для гарантування безпеки користувачів. У разі будь-яких сумнівів щодо встановлення зверніться за порадою у сервісну службу.

- Коли прилад остаточно встановлено, необхідно відрегулювати опору таким чином, щоб він стояв на поверхні рівно.

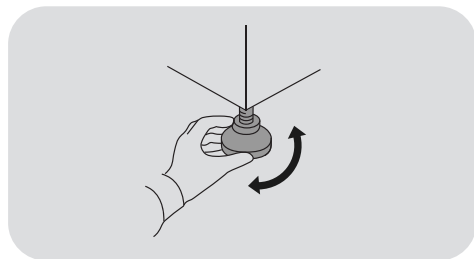

## Підключення до джерел живлення та техніка безпеки

- Технічні характеристики (напруга та потужність) наведені у таблиці технічних даних.
- Переконайтесь, що система електропостачання заземлена та відповідає всім вимогам чинного законодавства, і що (електричний) роз'єм сумісний із вилкою приладу. В іншому випадку, зверніться за кваліфікованою професійною допомогою.



### УВАГА

**Заборонено підключати живлення пристрою через зовнішній прилад з вимикачем, наприклад, таймер, або ж під'єднувати його до мережі, яку регулярно вмикає й вимикає комунальне підприємство.**

- Не використовуйте адаптери, багаторазові з'єднувачі, та/або подовжувачі.
- Після встановлення машини штепсельна вилка має бути доступною для вимкнення з розетки.
- Під'єднувати машину до електромережі і вмикати її можна лише після закінчення її встановлення.

- У разі пошкодження кабелю живлення для уникнення можливої небезпеки його заміну має проводити виробник, його сервісний представник або особи з подібною кваліфікацією.

## Вентиляція

- Кімната, в якій встановлено сушарку, повинна мати надійну вентиляційну систему, яка забезпечить запобігання появи газів, що втягується в кімнату, від приладів, що використовують інші види палива, включаючи відкритий вогонь.
- Задня стінка пристрою має розташовуватися близько до стіни або вертикальної поверхні.
- Між машиною і будь-якими предметами має бути відстань щонайменше 12 мм. Слід забезпечити відсутність перешкод для впуску й випуску повітря.
- Переконайтесь, що килими або доріжки не перекривають основу чи будь-які вентиляційні отвори.
- Запобігайте падінню та накопиченню речей за сушаркою, оскільки це може спричинити перешкоджання циркуляції повітря.

- Заборонено випускати повітря з машини у повітропровід, використовуваний для відведення продуктів згорання газу чи іншого палива.
- Регулярно перевіряйте сушильну машину щодо перешкод для потоку повітря, щоб уникнути накопичення пилу й волокон тканин.
- Слід часто перевіряти фільтр-вловлювач після використання машини і за необхідності чистити його.

## Білизна

- Завжди звертайте увагу на етикетки на білизні для вказівок щодо сушіння.
- Кондиціонери (пом'якшувачі) для білизни, або схожі засоби, слід використовувати згідно з вказівками щодо їхнього використання.
- Не сушіть в сушарці невипрані речі.
- Перед завантаженням до сушарки, одяг повинен бути висушеним в пральній машині у відповідному режимі або вичавлений руками.
- Не рекомендується завантажувати до сушарки мокрий одяг.



## УВАГА

Пористі гумові матеріали, за деяких обставин, при нагріванні можуть загорітися шляхом самозаймання. Речі, вироблені з пористої гуми (латексна піна), шапочки для душу, водонепроникні тканини, вироби на резиновій основі та одяг або подушки з пористо-гумовою прокладкою, **НЕ МОЖНА** сушити в сушарці.



## УВАГА

Не сушіть у машині речі, оброблені засобами для сухого чищення.

- **НІКОЛИ** не завантажуйте до приладу занавіски із скловолокну. Взаємодія іншого одягу з скловолоком може спричинити подразнення шкіри.
- Речі, забруднені такими речовинами, як олія чи жир для приготування, ацетон, спирт, бензин, гас, засоби для видалення плям, скипидар, віск або засоби для видалення воску, слід випрати у гарячій воді з великою кількістю засобу для прання, перш ніж їх можна буде сушити в машині.

- Дістаньте з кишень усі предмети, наприклад, запальнички та сірники.
- Кармани повинні бути перевірені на наявність в них запальничок та сірників, та НІКОЛИ не використовуйте легкозаймисті рідини біля приладу.
- Максимальне завантаження. Див енергетичну етикетку.
- Щоб отримати аркуш технічних даних, будь ласка, відвідайте веб-сайт виробника.



## УВАГА

Небезпека пожежі/займисті матеріали.

- Пристрій містить **R290** - екологічно безпечний охолоджувальний газ, який є займистим. Слід тримати джерела відкритого вогню та займання подалі від пристрою.
- Перевірте пристрій на наявність видимих пошкоджень. Заборонено експлуатувати пошкоджений пристрій.
- За наявності будь-яких проблем зверніться до свого спеціалізованого дилера або в один із наших центрів підтримки клієнтів.

## УВАГА

Переконайтеся, що отвори пристрою та отвори відсіку, до якого встановлено пристрій (для вбудовуваних моделей), не перекрито.

## УВАГА

Не пошкодьте охолоджувальний контур.

- Будь-який ремонт або втручання в роботу пристрою має проводитися винятково уповноваженою службою сервісу.
- Неналежна утилізація пристрою може призвести до пожежі або отруєння.
- Правильно утилізуйте пристрій і не пошкоджуйте трубки, використовувані для циркуляції охолоджувальної рідини.

## 2. КОМПЛЕКТ ЗЛИВНИХ ШЛАНГІВ

Щоб не спорожнити контейнер для води після кожного циклу сушіння, можна зливати воду безпосередньо до каналізації. Підзаконні акти щодо використання води забороняють виливати стоки в зливову каналізацію. Труба для зливання води має бути розташована поряд із сушильною машиною.

Комплект складається з: 1 шланга й 1 заглушки.

### УВАГА

Перед проведенням будь-яких робіт завжди вимикайте машину й виймайте вилку з розетки.

Шланг слід під'єднувати до зливної системи на максимальній висоті 85 см відносно основи сушильної машини (малюнок 1).

### Під'єднання зливного шланга

1. Система зливання води розташована позаду машини – у нижній правій частині (мал. 2).
2. Від'єднайте шланг (A) від фітінга (B), потягнувши його вгору (мал. 3).
3. Закрийте витягнуту трубку ковпачком (C), що входить до комплекту (мал. 4).
4. Під'єднайте шланг до фітінга (B), пересвідчившись, що він надійно закріплений (мал. 5-6).

Після встановлення машини на місце перевірте дно, щоб упевнитись у відсутності заломів шланга, котрі могли утворитися під час переміщення машини.

①

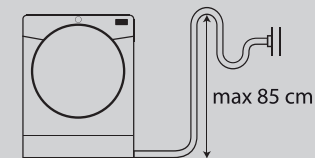

②

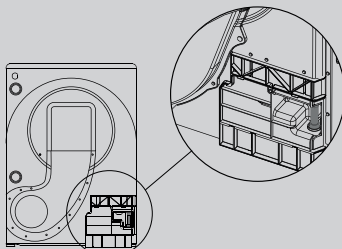

③

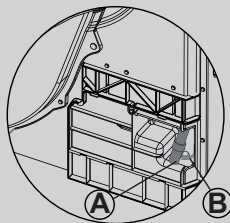

④

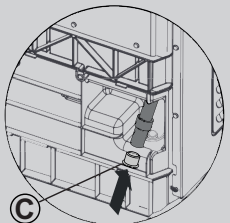

⑤

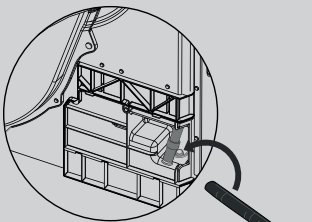

⑥

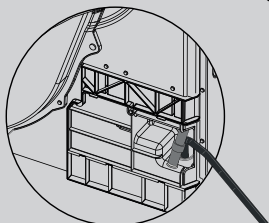

### 3. РЕЗЕРВУАРИ ДЛЯ ВОДИ

Вода, що видаляється з білизни в циклі сушіння, збирається в контейнер. Коли контейнер заповнено, світловий індикатор або на деяких моделях повідомлення на дисплеї покажуть вам, що його **ОБОВ'ЯЗКОВО** треба спорожнити (однак ми радимо спорожнити контейнер після кожного циклу сушки).

**Протягом перших декількох циклів роботи нової машини накопичується дуже незначна кількість води, оскільки спочатку наповнюється внутрішній резервуар.**

#### Виймання контейнера з дверцят \*

1. Обережно витягніть контейнер для води, тримаючи його за ручку **(А)**.  
Заповнений водою, він важить приблизно 6 кг.
2. Нахиліть контейнер, щоб злити з нього воду через носик **(В)**.  
Після спорожнення поверніть контейнер на місце, як показано; **(С)** спочатку встановіть контейнер на місце його нижньою частиною, як показано **(1)**, далі акуратно вставте верхню частину **(2)**.
3. Натисніть кнопку запуску програми для продовження циклу.

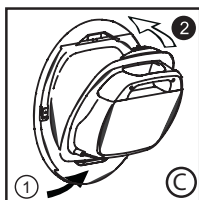
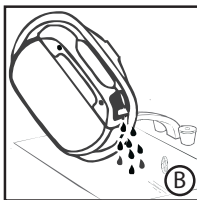
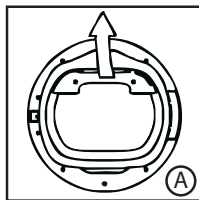

\* в залежності від моделі

**ТІЛЬКИ ДЛЯ МОДЕЛЕЙ З КОМПЛЕКТОМ ЗЛИВНОГО ШЛАНГА**  
У разі наявності зливного пристрою поблизу сушильної машини можна використовувати комплект зливного шланга для безперервного зливання води з контейнера. Це усуває необхідність спорожнювати контейнер.

#### Виймання нижнього ящика контейнера \*

1. Обережно потягніть на себе нижню частину захисної накладки, відщібнувши її від сушильної машини. Після цього можна зняти з завіс верхню частину, що дасть змогу повністю зняти накладку **(А)**.
2. Обережно, за ручку, витягніть контейнер для води з сушильної машини **(В)**.  
Утримуйте контейнер обома руками **(С)**. Заповнений водою контейнер важить приблизно 4 кг.
3. Відкрийте верхню кришку контейнера й злийте воду **(D)**.
4. Встановіть кришку на місце й засуньте контейнер у робоче положення **(D)**.  
**ЩІЛЬНО ВСТАНОВІТЬ ЙОГО НА МІСЦЕ.**
5. Встановіть на місце захисну накладку, закріпивши її на завісах угорі й защібнувши внизу.

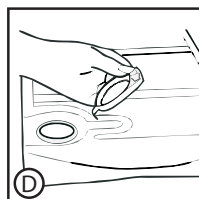
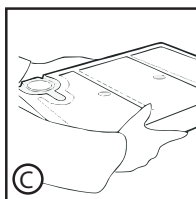
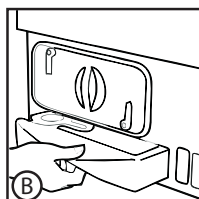
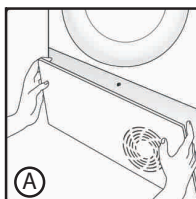

\* в залежності від моделі



## 4. ДВЕРЦЯТА, ФІЛЬТРИ Й ТЕПЛООБМІННИК

### Дверцята

- Відчиніть дверцята, потягнувши за ручку.
- Щоби знов запустити машину, зачиніть дверцята й натисніть кнопку запуску програми.

### УВАГА

Коли сушильна машина працює, її барабан і дверцята можуть бути ДУЖЕ ГАРЯЧИМИ.

### УВАГА

(Тільки для моделей із лотком для збирання води)

Якщо спробувати відчинити дверцята в ході роботи до завершення циклу охолодження, можна обпектись об гарячу ручку. Будьте вкрай обережні, спорожняючи резервуар із водою в ході робочого циклу.

### Фільтри й теплообмінник

Засмічення фільтрів та теплообмінника може призвести до збільшення часу сушіння, пошкодження і зростання витрат на операцію сушіння.

Для досягнення максимальної ефективності роботи машини надзвичайно важливо перевіряти чистоту всіх фільтрів перед кожним циклом сушіння.

### УВАГА

Не використовуйте сушильну машину без фільтрів.

Світловий індикатор очищення засмічених фільтрів та теплообмінника

Індикатор світиться постійно, вказуючи на необхідність очищення засмічених фільтрів, та блимає, коли вказує на необхідність очищення теплообмінника.

Якщо білизна не сушиться, перевірте, чи не засмічено фільтри.

Якщо ви очищували фільтри під струменем води, не забудьте їх висушити.

### УВАГА

Чистіть фільтри перед кожним циклом.

UKR

## Чищення засмічених фільтрів

1. Вийміть два фільтри **A** і **B**, послідовно витягаючи їх, як показано на малюнку.

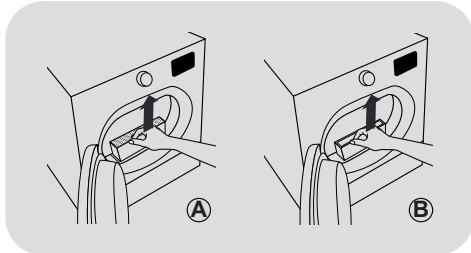

2. Відкрийте фільтри.

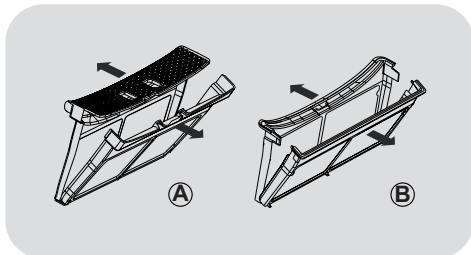

3. Обережно, кінчиками пальців або м'якою щіткою повиймайте ворсинки з обох фільтрів; це можна зробити також за допомогою тканини чи під струменем води.

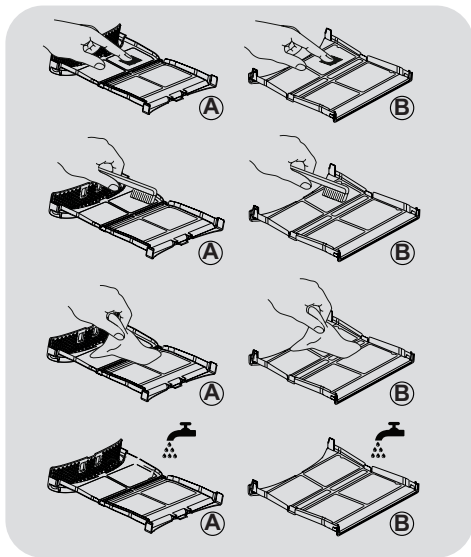

4. Закрийте обидва фільтри, встановивши їх на місце всередині дверцят, і пересвідчіться, що вони встановлені правильно.

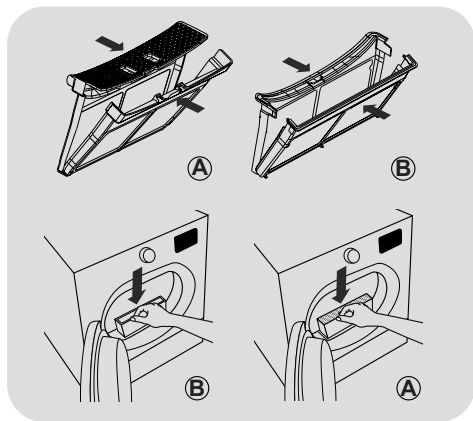

## УВАГА

Перед встановленням фільтрів пересвідчіться, що у відсіку немає залишків ворсу; якщо вони є, видаліть їх пилососом.

## Чищення теплообмінника

### УВАГА

Чистіть обмінник кожні 6 місяців, або коли блиматиме світловий індикатор фільтра.

1. Зніміть захисну накладку.

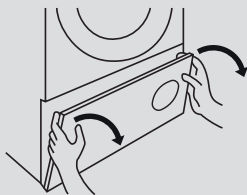

2. Поверніть ручку проти годинникової стрілки і, потягнувши, зніміть передню кришку.

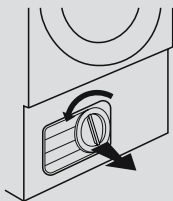

3. Обережно почистіть теплообмінник за допомогою м'якої щітки чи пилососа, щоб видалити пил чи пух, намагаючись не пошкодити теплообмінні пластини.

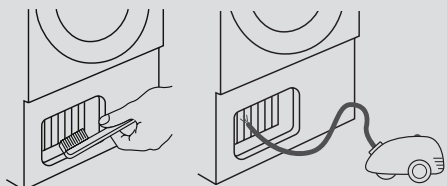

4. Встановіть на місце передню кришку, перевіривши правильність її положення. Поверніть ручку за годинниковою стрілкою, щоб закрити передню кришку.

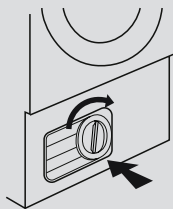

5. Встановіть захисну накладку на місце.

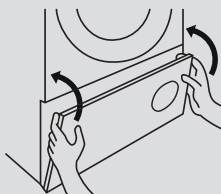

### УВАГА

Не торкайтеся теплообмінних пластин руками, щоб не травмуватися. Під час очищення теплообмінника будьте обережні, щоб не пошкодити його.

## 5. ПРАКТИЧНІ ПОРАДИ

Перед першим використанням сушильної машини:

- Уважно прочитайте цю інструкцію.
- Витягніть усі предмети, що знаходяться всередині барабана.
- Протріть внутрішню поверхню барабана і дверцят вологою тканиною для видалення пилу, який міг осісти при транспортуванні.

### Підготовка одягу

Пересвідчіться, що одяг, який ви маєте намір сушити, придатний для сушіння в барабанній сушарці, відповідно до символів із догляду на кожній речі. Переконайтеся, що всі застібки-блискавки закриті, а кишені порожні. Виверніть речі навиворіт. Завантажуйте одяг у барабан вільно, щоб уникнути його сплутування.

### Не сушіть у барабанній сушарці

Шовк, нейлонові панчохи, делікатну вишивку, тканини з металевими прикрасами, одяг з декоративним оздобленням із ПВХ або шкіри.

### УВАГА

Не сушіть речі, оброблені рідиною для хімічного чищення, або гумовий одяг (небезпека пожежі або вибуху).

Останні 15 хвилин сушіння білизна завжди обдувається холодним повітрям.

### Економія електроенергії

Завантажуйте в барабанну сушарку лише ту білизну, яка була ретельно викручена чи відтиснута у відцентровій сушарці. Чим сухіша білизна, тим коротший період сушіння, що дає можливість зекономити електроенергію.

## ЗАВЖДИ

- Перед кожним циклом сушіння перевіряйте чистоту фільтра.

## НІКОЛИ

- Не завантажуйте в сушильну машину просякні водою речі, оскільки це може призвести до виходу пристрою з ладу.

### Відсортуйте завантажувані речі наступним чином

#### ● За символами з догляду

Ці символи можна знайти на етикетках на комірці або внутрішніх швах речей:

- Сушити в барабанній сушарці.
- Сушити в барабанній сушарці при високій температурі.
- Сушити в барабанній сушарці лише при низькій температурі.
- Не сушити в барабанній сушарці.

Якщо на речі немає етикетки з символами догляду, слід припустити, що ця річ не придатна для сушіння в барабанній сушарці.

#### ● За об'ємом і товщиною тканини

Якщо об'єм завантажуваної білизни перевищує місткість сушильної машини, відсортуйте білизну за товщиною тканини (наприклад, відокремте рушники від тонкої натільної білизни).

#### ● За типом тканини

**Бавовна/льон:** рушники, бавовняний трикотаж, постільна та столова білизна.

**Синтетика:** блузи, сорочки, комбінезони і т.д., виготовлені з поліестера чи поліаміда, а також суміш бавовни та синтетики.

### УВАГА

Не перевантажуйте барабан; вага великих речей у вологому стані перевищує максимально допустиму вагу завантажуваної білизни (наприклад: спальні мішки, пухові ковдри).

## Очищення сушильної машини

- Чистіть фільтри перед кожним циклом сушіння.
- У моделях, обладнаних лотком для збирання води, такий лоток треба спорожнити після кожного циклу сушіння.
- Після кожного використання протирайте барабан усередині і на деякий час залишайте дверцята відчиненими, щоб його висушило циркулююче повітря.
- Протирайте зовнішню поверхню машини і дверцят м'якою тканиною.
- НЕ використовуйте абразивні подушечки або засоби для чищення.
- Для запобігання застряганню дверцят або накопиченню ворсу очищуйте внутрішню поверхню дверцят і прокладку вологою тканиною після кожного циклу сушіння.



### УВАГА

Барабан, дверцята і білізна можуть бути дуже гарячими.



### УВАГА

Перед чищенням цього пристрою завжди вимикайте його та виймайте вилку з розетки.



### УВАГА

Електричні характеристики сушильної машини можна знайти в паспортній таблиці на лицьовому боці її корпусу (із відчиненими дверцятами).

## 6. ДИСТАНЦІЙНЕ КЕРУВАННЯ (Wi-Fi)

Цей прилад оснащений технологією **Wi-Fi**, яка дозволяє вам управляти ним дистанційно за допомогою додатку.

### ПОЄДНАННЯ ПРИЛАДА (У ДОДАТКУ)

- Завантажте додаток **hOn** на свій пристрій, розташувавши QR-код всередині рамки:



або скориставшись посиланням:  
[go.haier-europe.com/download-app](http://go.haier-europe.com/download-app)

Додаток доступний для приладів як із системою **Android**, так і **iOS**, для планшетів або смартфонів.

Дізнайтесь більше про функції **Wi-Fi** досліджуючи додаток у режимі **DEMO** (демонстраційний режим).

Вашу домашню мережу **Wi-Fi** слід налаштувати на діапазон частот **2,4 ГГц**. Машину не можна налаштувати, якщо домашня мережа налаштована на діапазон частот **5 ГГц**.

- Відкрийте додаток, створіть профіль користувача (або ввійдіть у систему, якщо створили профіль раніше) і виконайте поєднання приладу, дотримуючись інструкцій на дисплеї пристрою.

### ЩОБ УВІМКНУТИ ДИСТАНЦІЙНЕ КЕРУВАННЯ

- Перевірте чи увімкнений роутер, та чи є з'єднання із інтернетом.
- Завантажте білизну та зачиніть дверцята.

- Поверніть перемикач програм в положення **ДИСТАНЦІЙНЕ КЕРУВАННЯ (Wi-Fi)**  : засоби керування на панелі управління буде вимкнено.

- Запустіть цикл за допомогою додатку. Після закінчення циклу вимкніть машину, повернувши регулятор перемикач програм у положення **OFF (ВИМК.)**.

### ЩОБ ВИМКНУТИ ДИСТАНЦІЙНЕ КЕРУВАННЯ

- Щоб вийти з режиму **ДИСТАНЦІЙНЕ КЕРУВАННЯ** під час виконання циклу, поверніть перемикач програм у будь-яке положення, крім **ДИСТАНЦІЙНЕ КЕРУВАННЯ (Wi-Fi)**, окрім положення **OFF (ВИМК.)**.

Панель керування на приладі знову почне працювати.

- Із зачиненими дверцятами поверніть ручку в положення **ДИСТАНЦІЙНЕ КЕРУВАННЯ (Wi-Fi)**, щоб знову отримати доступ до управління машиною через додаток. Виконуваний цикл буде продовжено.

Функція **ДИСТАНЦІЙНЕ КЕРУВАННЯ** вимикається у разі відчинення дверцят. Для того, щоб знову увімкнути її, відчиніть дверцята, поверніть перемикач програм у будь-яке положення, крім **ДИСТАНЦІЙНЕ КЕРУВАННЯ**, після чого знову виберіть його.

## 7. ПОРАДИ З ВИКОРИСТАННЯ

1. Відчиніть дверцята й завантажте барабан білизною. Простежте за тим, щоб білизна не заважала зачиненню дверцят.
2. Ретельно зачиніть дверцята, повільно натискаючи на них, поки не почуєте звук замикання.
3. Виберіть потрібну програму сушіння, повернувши ручку вибору програм у потрібне положення або, в деяких моделях, натиснувши спеціальну кнопку (детальну інформацію див. у таблиці програм).
4. Натисніть кнопку запуску програми. Сушильна машина запуститься автоматично.
5. У разі відчинення дверцят для перевірки стану білизни під час виконання програми необхідно повторити запуск програми для поновлення сушіння, попередньо зачинивши дверцята.
6. Наприкінці циклу машина переходить у режим охолодження, одяг буде перевертатися в потоці холодного повітря.
7. Після завершення циклу барабан час від часу крутитиметься для зменшення зминання. Це триватиме до вимкнення машини або відчинення дверцят.

**Не відчиняйте дверцята під час виконання автоматичних програм, оскільки це завадить належному сушінню.**

### Технічні дані

**Споживана потужність / запобіжник струму живлення, ампер / напруга живлення:** див. паспортну табличку.

**Максимальне завантаження:** див. маркування енергоефективності.

**Клас енергоспоживання:** див. маркування енергоефективності.

## 8. КЕРУВАННЯ ТА ПРОГРАМИ

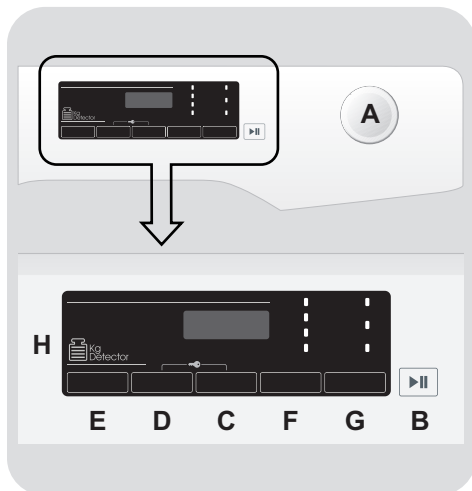

UKR

**A ПЕРЕМИКАЧ ПРОГРАМ з положенням ВИМК.**

**B Кнопка СТАРТ/ПАУЗА**

**C Кнопка ВІДКЛАСТИ ПУСК**

**D Кнопка ВИБІР ТРИВАЛОСТІ ЦИКЛУ**

**E Кнопка ПАМ'ЯТЬ**

**F Кнопка ВИБІР СУШІННЯ**

**G Кнопка ЛЕГКЕ ПРАСУВАННЯ**

**H ДИСПЛЕЙ**

**C+D ЗАМОК ВІД ДІТЕЙ**

## УВАГА

Не торкайтесь кнопок, вставляючи вилку до розетки, тому що протягом кількох перших секунд машина калібрує системи: якщо Ви торкаєтесь кнопок, машина може працювати неправильно. У такому випадку витягніть вилку з розетки, після чого знову вставте її.

## ПЕРЕМИКАЧ ПРОГРАМ з положенням ВІМК.

- Обертанням ручки перемикача програм в обох напрямках можна вибрати потрібну програму сушіння.
- Для скасування вибраних налаштувань або вимкнення сушильної машини поверніть ручку в положення **ВІМК**. (не забудьте від'єднати мережевий шнур).

## Перший запуск

### - Вибір мови

- Після підключення живлення й увімкнення машини натисніть кнопку **F** або **G** для відображення списку доступних мов. **ENGLISH** – завжди відображається першою.
- Виберіть потрібну мову, натиснувши кнопку **СТАРТ/ПАУЗА**.

### - Зміна мови

Для зміни мови необхідно натиснути водночас кнопки **F** і **G** й утримувати їх натиснутими протягом приблизно **5 секунд**. На екрані з'явиться напис **ENGLISH**, і можна вибрати нову мову.

## Кнопка СТАРТ/ПАУЗА

Перш ніж натиснути кнопку **СТАРТ/ПАУЗА**, закрийте дверцята.

- Для запуску вибраного циклу з заданими параметрами натисніть **СТАРТ/ПАУЗА**. Коли програма виконується, на екрані відображається час, що залишається до її закінчення.
- Крім того, за необхідності модифікувати вибрану програму натисніть кнопку відповідної опції, змініть значення її параметрів за замовчуванням і натисніть кнопку **СТАРТ/ПАУЗА** для запуску циклу.

Можна вибирати лише опції, сумісні зі встановленою програмою.

- Після увімкнення машини необхідно зачекати декілька секунд до запуску програми.

## ТРИВАЛІСТЬ ПРОГРАМИ

- Після вибору програми на екрані автоматично відображається тривалість циклу, яка може залежати від вибраних опцій.
- Після запуску програми на екрані безперервно відображається час, що залишився до закінчення циклу сушіння.
- Машина визначає час, який залишається до закінчення виконання поточної програми, на основі стандартного завантаження й коректує його залежно від ступеня вологості завантаженої білизни.

## ЗАВЕРШЕННЯ ПРОГРАМИ

- Наприкінці виконання програми на екран виводиться повідомлення **"КІНЕЦЬ"** (або **"End"** - у певних моделях), і після цього можна відчинити дверцята.
- Після закінчення циклу вимкніть машину, повернувши перемикач програм в положення **ВІМК**.

У кінці циклу сушіння перемикач програм необхідно обов'язково перевести в положення **ВІМК**., преш ніж можна буде вибрати новий цикл.



## РЕЖИМ ПАУЗИ

- Натисніть кнопку **СТАРТ/ПАУЗА** й утримуйте її натиснутою протягом приблизно **2 секунд** (відображувані на екрані назва програми й час до закінчення циклу почнуть блимати, показуючи, що машину поставлено на паузу).
- Ще раз натисніть кнопку **СТАРТ/ПАУЗА**, щоб повторно запустити програму з того моменту, на котрому її було призупинено.

## СКАСУВАННЯ ВСТАНОВЛЕНОЇ ПРОГРАМИ

- Для скасування програми поверніть перемикач програм в положення **ВИМК**.

*Якщо під час роботи машини станеться збій електропостачання, то після його відновлення машину можна повторно запустити з початку тієї фази, в якій вона перебувала, коли електропостачання зникло, натисканням кнопки **СТАРТ/ПАУЗА**.*

## Кнопка ВІДКЛАСТИ ПУСК

- Ця кнопка дає змогу встановити затримку запуску програми на термін від **30 хвилин** (1 години в певних моделях) до **24 годин** із **30-хвилинними** (1-годинними в певних моделях) інтервалами. Час вибраної затримки відображається на екрані.
- Після натискання кнопки **СТАРТ/ПАУЗА** час, що відображається, буде зменшуватися похвилинно.

**У разі відчинення й зачинення дверцят сушильної машини після налаштування відкладеного запуску натисніть цю кнопку ще раз, щоб продовжити зворотній відлік.**

## Кнопка ВИБІР ТРИВАЛОСТІ ЦИКЛУ

- Після запуску циклу його можна трансформувати, максимум протягом **3 хвилин**, з автоматичного в програмований.

- Послідовні натискання збільшують час із **10-хвилинними** інтервалами. Після цього вибору для скидання автоматичних функцій сушіння необхідно буде вимкнути сушильну машину.
- У випадку несумісності налаштувань усі світлодіодні індикатори швидко блимнуть тричі.

## Кнопка ПАМ'ЯТЬ

Натискання цієї кнопки зберігає опції, встановлені для циклу.

### ПАМ'ЯТЬ:

під час виконання циклу натисніть кнопку **ПАМ'ЯТЬ** й утримуйте її натиснутою протягом **3 секунд**. Напис **ПАМ'ЯТЬ** (повністю цифровий в певних моделях) блиматиме **2 секунди**, і задані для циклу опції буде налаштовано.

### ВИКЛИК:

після вибору циклу натисніть кнопку **ПАМ'ЯТЬ** для виклику збережених опцій (але не циклу).

**Функцію затримки запуску не можна додати у пам'ять.**

## Кнопка ВИБІР СУШІННЯ

- Ця кнопка дає змогу встановити потрібний регульований рівень сухості білизни протягом максимум **3 хвилин** після запуску циклу:

 **Готове до прасування:** речі залишаться дещо вологими, що полегшить прасування.

 **Сушіння на вішак:** речі будуть готові для розвішування.

 **Сушіння до шафи:** білизну можна буде одразу складати в шафу.

 **Екстрасушка:** для отримання абсолютно сухих речей; ідеально для повного завантаження.

- Цей пристрій обладнано функцією **Drying Manager** (Програма управління сушінням). В автоматичних циклах кожен рівень проміжного сушіння, що передує вибраному, позначається блиманням світлового індикатора, що відповідає досягнутому рівню сухості.

**У випадку несумісності налаштувань усі світлодіодні індикатори швидко блимнуть тричі.**

## Кнопка ЛЕГКЕ ПРАСУВАННЯ

- Під час циклу ця опція змінює рух барабану для зменшення зминання й автоматично встановлює рівень сушіння на **"Готове до прасування"** (цей рівень сушіння можна змінити вибором опцій). Крім того, ця опція активує рух барабана для запобігання зминанню при ввімкненні відкладеного запуску, а також наприкінці циклу сушіння. Вона активується кожні 10 хвилин протягом максимум 6 годин після завершення циклу сушіння.
- Для припинення цих рухів барабана встановіть перемикач програм в положення **ВИМК**. Ця функція корисна, коли неможливо негайно виїняти білизну.

## ЗАМОК ВІД ДІТЕЙ

- Натискання одночасно кнопки регулювання температури **"С"** і **"D"** протягом **2 секунд**, машина дозволяє заблокувати усі кнопки. Таким чином, ви можете уникнути випадкових і небажаних змін, якщо кнопка на дисплеї буде натиснута випадково під час циклу.
- Блокування клавіш може бути просто відмінено одночасно натиснувши ті ж саму дві кнопки.
- У разі відчинення дверцят машини при ввімкненому **ЗАМОК ВІД ДІТЕЙ** цикл зупиниться, але блокування не буде

знято: для поновлення циклу необхідно розблокувати кнопки і ще раз натиснути кнопку **СТАРТ/ПАУЗА**.

- Налаштування **ЗАМОК ВІД ДІТЕЙ** можна змінювати в будь-який момент циклу.

## Дисплей

На дисплеї відображається час сушіння, що залишився, час затримки при виборі відкладеного запуску й інші сповіщення для налаштувань.

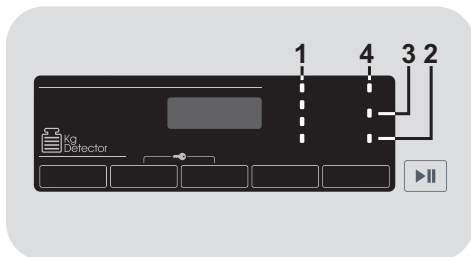

### 1) СВІТЛОВІ ІНДИКАТОРИ ВИБОРУ СУШІННЯ

Ці індикатори визначають ступінь сухості, яку можна встановити відповідною кнопкою.

### 2) СВІТЛОВИЙ ІНДИКАТОР КОНТЕЙНЕРА ДЛЯ ВОДИ

Світиться, коли потрібно спорожнити водяний бак для конденсату.

### 3) СВІТЛОВИЙ ІНДИКАТОР ОЧИЩЕННЯ ЗАСМІЧЕНИХ ФІЛЬТРІВ ТА ТЕПЛОБІМННИКА

Індикатор світиться постійно, вказуючи на необхідність очищення засмічених фільтрів, та блимає, коли вказує на необхідність очищення теплообмінника.

### 4) ІНДИКАТОР Wi-Fi

- На моделях, оснащених функцією Wi-Fi вказується статус під'єднання. Значення сигналу статусу:

- **ПОСТІЙНО СВІТИТЬСЯ:** активна функція віддаленого управління.
- **ПОВІЛЬНО БЛИМАЄ:** функція віддаленого управління відключена.

- **ШВИДКО БЛИМАЄ ПРОТЯГОМ ТРЬОХ СЕКУНД, А ТОДІ ГАСНЕ:** машина не може підключитися до домашньої мережі Wi-Fi або ще не була з'єднана з додатком.

- **ПОВІЛЬНО БЛИМАЄ 3 РАЗИ, А ТОДІ НА 2 СЕКУНДИ ВИМИКАЄТЬСЯ:** скидання мережі Wi-Fi (під час зв'язування з додатком).

- **1 СЕКУНДУ СВІТИТЬСЯ, А ТОДІ НА 3 СЕКУНДИ ВИМИКАЄТЬСЯ:** дверцята відчинено. Неможливо активувати віддалений контроль.

● Для детальної інформації про функціональність та вказівки з легкого налаштування функції Wi-Fi, будь ласка, перейдіть за посиланням: [go.he.services/ctd-5d](http://go.he.services/ctd-5d)

## Посібник із сушіння

Стандартний цикл СУШІННЯ БАВОВНИ (  ) є найбільш енергоефективним і найкраще пасує для сушіння звичайної вологої бавовняної білизни.

Максимальна вага білизни для сушіння	
Бавовна	Макс. заявлене завантаження
Синтетика або делікатні тканини	Макс. 4 кг

## Інформація для випробувальних лабораторій

Використовувана програма EN 61121:

- СТАНДАРТНЕ СУШІННЯ БАВОВНИ → 
- СУШІННЯ БАВОВНИ ПІД ПРАСКУ (БІЛІ ТКАНИНИ - Готове до прасування)
- ТКАНИНИ, ЩО НЕ ПОТРЕБУЮТЬ ОСОБЛИВОГО ДОГЛЯДУ (СИНТЕТИКА - Сушіння на вішак)



### УВАГА

Чистіть фільтри перед кожним циклом.



### УВАГА





















Фактична тривалість циклу сушіння залежить від початкового рівня вологості білизни відповідно до швидкості віджимання, типу й кількості завантаженої білизни, чистоти фільтрів і температури довкілля.



### УВАГА

Тільки для сушильних машин із допустимим навантаженням 10-11 кг, що постачаються з комплектом зливного шлангу: під'єднайте зливний шланг для відведення конденсованої води (згідно з інструкцією у відповідному розділі).

## Табличка програм

ПРОГРАМА		Доступні для вибору функції					ЗАВАНТАЖЕННЯ (кг)	ЧАС СУШІННЯ (хв)
				Мемо 		Super Easy 		
	ЕКОБАВОВНА	✓	-	✓	-	-	Повне	*
	БІЛІ ТКАНИНИ	✓	✓	✓	✓	✓	Повне	*
	ДЖИНСИ	✓	-	✓	-	-	4	*
	ТЕМНІ ТА КОЛЬОРОВІ ТКАНИНИ	✓	-	✓	✓	✓	4	*
	СИНТЕТИКА	✓	✓	✓	✓	✓	4	*
	СОРОЧКИ	✓	-	✓	✓	✓	2,5	*
	ВОВНА WOOLMARK	✓	-	✓	-	-	1	70'
	ЩОДЕННЕ ІДЕАЛЬНЕ 59 ХВ	✓	-	✓	-	-	3,5	59'
	ЩОДЕННЕ 45 ХВ	✓	-	✓	-	-	2	45'
	ЕКО 30 ХВ	✓	-	✓	-	-	1	30'
	ОСВІЖИТИ	✓	-	✓	-	-	2,5	20'
	АНТИСКЛАДКИ	✓	-	✓	-	-	2,5	12'
	СПОРТИВНІ РЕЧІ	✓	-	✓	✓	-	4	*
	МАЛЕ ЗАВАНТАЖЕННЯ	✓	-	✓	-	-	2	*
	<b>ДИСТАНЦІЙНЕ КЕРУВАННЯ (Wi-Fi)</b> Позиція, яку вам необхідно буде обрати, якщо ви хочете управляти машиною віддалено за допомогою додатку (через Wi-Fi).							

\* Фактична тривалість циклу сушіння залежить від початкового рівня вологості білизни відповідно до швидкості віджимання, типу й кількості завантаженої білизни, чистоти фільтрів і температури довкілля.

## Опис програм

Сушильна машина має спеціальні програми, які задовольняють будь-які вимоги до сушіння текстильних виробів різних типів і кольорів (див. таблицю програм).

### ДИСТАНЦІЙНЕ КЕРУВАННЯ (Wi-Fi)

Позиція, яку вам необхідно буде обрати, якщо ви хочете увімкнути/вимкнути віддалений контроль через додаток, через Wi-Fi. У такому випадку, початок циклу відбуватиметься за допомогою команд із додатку. Більш детальну інформацію ви знайдете у розділі **ДИСТАНЦІЙНЕ КЕРУВАННЯ (Wi-Fi)**.

### ЕКОБАВОВНА

Програма сушіння бавовни (сушіння на вішак) є найефективнішою щодо енергоспоживання. Підходить для бавовняних і льняних тканин.

### БІЛІ ТКАНИНИ

Ідеальний цикл для сушіння бавовни, серветок і рушників.

### ДЖИНСИ

Спеціальний цикл для рівномірного сушіння джинсових речей. Радимо перед сушінням вивернути речі навиворіт.

### ТЕМНІ ТА КОЛЬОРОВІ ТКАНИНИ

Делікатний спеціальний цикл для сушіння темних та фарбованих бавовняних чи синтетичних речей.

### СИНТЕТИКА

Для дбайливого сушіння синтетики тканин.

### СОРОЧКИ

Цей спеціальний цикл розроблено для сушіння сорочок з мінімальним сплутуванням речей та для запобігання утворенню складок. Радимо виймати речі відразу після циклу сушіння.

### ВОВНА WOOLMARK

Шерстяний одяг: програму можна використовувати для сушіння максимум 1 кг речей (приблизно 3 светри). Перед сушінням рекомендуємо вивернути весь

одяг навиворіт. Тривалість може змінюватися залежно від розмірів і товщини речей, а також швидкості віджимання, вибраної під час прання. Наприкінці циклу речі можна буде надягати, однак якщо вони важкі, то краї будуть дещо вологими: радимо досушити їх природним чином. Радимо виймати речі в самому кінці циклу.

**Увага! Процес звалювання шерсті є незворотним; сушіть лише речі з символом "ok tumble". Ця програма не призначена для одягу з акрилу.**



APPAREL CARE

**Цикл сушіння вовни у цій машині схвалено компанією Woolmark для сушіння вовняних виробів, призначених для машинного прання, якщо прання й сушіння виконуються відповідно до вказівок на етикетках виробів та інструкції виробника пральної машини M1530.**

**У Великій Британії, Ірландії, Гонконзі та Індії товарний знак Woolmark є товарним знаком, який засвідчує відповідність вимогам стандартів.**

### ЩОДЕННЕ ІДЕАЛЬНЕ 59 XB

Швидка програма для середнього завантаження білизни, що забезпечує найкраще сушіння. Радимо перед сушінням виконати віджимання на високій швидкості.

### ЩОДЕННЕ 45 XB

Швидка програма для повсякденного одягу із заданим часом виконання. Радимо перед сушінням виконати віджимання на високій швидкості.

### ЕКО 30 XB

Швидка програма для малого завантаження, яка забезпечує максимальну економію часу й електроенергії із заданим часом виконання. Радимо перед сушінням виконати віджимання на високій швидкості.

**ОСВІЖИТИ**

Ідеальний цикл для усунення запахів постільної білизни з розгладжуванням складок.

**АНТИСКЛАДКИ**

Це теплий цикл, який дозволяє лише за 12 хвилин полегшити розгладжування складок і заломів.

**СПОРТИВНІ РЕЧІ**

Цей цикл призначено для спеціалізованого одягу для спорту й фітнесу, з обережним сушінням і спеціальним доглядом для запобігання збіганню й пошкодженню еластичних волокон.

**МАЛЕ ЗАВАНТАЖЕННЯ**

Програму призначено для рівномірного сушіння дуже малих завантажень.

## 9. УСУНЕННЯ НЕСПРАВНОСТЕЙ ТА ГАРАНТІЯ

### Можлива причина...

#### Несправності, які можна усунути самостійно.

Перед зверненням за допомогою до сервісного центру перевірте наведений нижче контрольний список. У випадку неправильної установки або експлуатації машини, а також у випадку її справної роботи за звернення стягується плата. Якщо після виконання рекомендованих перевірок проблему не було усунуто, зверніться у сервісний центр для отримання допомоги телефоном.

**Час до завершення, відображений на дисплеї, може змінюватися протягом циклу сушіння. Упродовж циклу сушіння час до його завершення безперервно перевіряється і коригується для отримання оптимального значення. Відображуваний час може збільшуватися або зменшуватися протягом циклу – це нормально.**

#### Занадто довгий час сушіння/білизна недостатньо суха...

- Перевірте правильність вибору часу сушіння і програми.
- Перевірте, чи не занадто мокра білизна. Перевірте, чи достатньо вона відтиснута.
- Чи потрібно очистити фільтри?
- Чи потрібно очистити теплообмінник?
- Перевірте, чи не перевантажена сушильна машина.

#### Сушильна машина не працює...

- Перевірте наявність напруги в джерелі електроенергії. Ви можете перевірити це, підключивши інший пристрій, наприклад, настільну лампу.
- Перевірте, чи правильно вставлена вилка в розетку.
- Перевірте, чи немає перебоїв в електроживленні.

- Перевірте, чи не перегорів запобіжник.
- Перевірте, чи повністю зачинено дверцята.
- Перевірте, чи підключено сушильну машину до мережі, а також чи увімкнена вона.
- Перевірте, чи було вибрано час і програму сушіння.
- Перевірте, чи була машина повторно увімкнена після відчинення дверцят.

#### Сушильна машина сильно шумить...

- Вимкніть сушильну машину і зверніться за допомогою до сервісного центру.

#### Горить світловий індикатор очищення фільтрів...

- Чи потрібно очистити фільтри або теплообмінник?

#### Горить світловий індикатор «Резервуар для води»...

- Перевірте, чи потрібно спорожнити резервуар для води.

### Сервісне обслуговування клієнтів

Якщо після виконання всіх рекомендованих перевірок проблему з сушильною машиною не було усунуто, зверніться за допомогою до сервісного центру. Вам можуть допомогти телефоном або призначити зручний час для візиту майстра відповідно до умов гарантійного обслуговування. Однак у зазначених нижче випадках може стягуватися плата:

- Машина знаходиться в робочому стані.
- Машину було встановлено не у відповідності з інструкціями з установки.
- Машина використовувалася неналежним чином.

### Запасні частини

Завжди використовуйте оригінальні запасні частини, які можна отримати у сервісній службі.

## Сервісне обслуговування

Для забезпечення тривалої, безпечної та ефективної роботи даного приладу рекомендується, щоб його обслуговування і ремонт виконував лише уповноважений майстер сервісного центру.

### Гарантія

Продукт має гарантію відповідно до положень і умов, зазначених в свідоцтві до даного виробу. Свідоцтво гарантії повинні бути належним чином заповнені і збережені, з тим, щоб показати в Центрі обслуговування клієнтів в разі потреби.

### Маркуючи нашу продукцію символом

**CE** ми підтверджуємо що цей виріб відповідає основним вимогам директив ЄС і гармонізованим стандартам Європейського Союзу, продукт пройшов процедуру оцінки відповідності директивам. Даний виріб не є шкідливим (небезпечним) для здоров'я його споживачів, а також нешкідливий для навколишнього середовища.

Даний прилад сертифікований згідно з вимогами безпеки органом по сертифікації промислової продукції Державним комітетом України з питань технічного регулювання та споживчої політики державна система сертифікації



УкрСЕПРО з подальшими змінами і доповненнями.

Для безпечної утилізації сушарки, від'єднайте вилку від розетки, відріжте кабель живлення та утилізуйте його разом з вилкою. Для запобігання ситуацій, коли діти можуть закрити себе в приладі зніміть дверні петлі або замки.

Виробник не несе відповідальності за будь-які типографічні помилки у брошурі, що додається до цього виробу. Крім того, виробник залишає за собою право вносити у продукцію будь-які необхідні модифікації без зміни її основних характеристик.









