

Руководство по эксплуатации

Istismar üzrə rəhbər göstəriş

Շահագործման ձեռնարկ

ექსპლუატაციის სახელმძღვანელო

Foydalanish bo'yicha qo'llanma

Пайдалану бойынша нұсқаулық

Пайдалану у боюнча колдонмо

Інструкція з експлуатації

Перед использованием устройства внимательно прочтите это руководство по эксплуатации и сохраните его для дальнейшего использования.

Qurgunun ishldilmesinden bnca istismar üzrə rəhbər göstərişini diqqətlə oxuyun və gələcəkdə işlədilməsi üçün saxlayın.

Oqutmaq üçün əvvəlcədən bu qo'llanmanı oxuyun və saxlayın.

აღნიშნული ხელსაწყოს ექსპლუატაციამდე ყურადღებით შეისწავლეთ ინსტრუქცია წინამდებარე ექსპლუატაციის სახელმძღვანელო და შეინახეთ იგი შემდგომი გამოყენებისათვის.

Uskunani qo'llashdan oldin ushbu foydalanish bo'yicha qo'llanmani e'tibor berib o'qib chiqing va keyinchalik ishlalish uchun uni saqlab qo'ying.

Қурылғыны пайдаланар алдында осы пайдалану бойынша нұсқаулықты мұқият оқып, ары қарай пайдалану үшін сақтап қойыңыз.

Tüzüştü kolononго чейин ушул пайдалану боюнча колдонмону кунт коюп окунүз жана кийин пайдалануу үчүн сактаңыз.

Перед використанням пристрою уважно прочитайте це керівництво по експлуатації та збережіть його для подальшого використання.

Haier

Автоматическая барабанная стиральная машина

Avtomatik barabanli paltaryuyan maşın
Թմբուկավոր ավտոմատ լվացքի մեքենա

ავტომატური ბარაზნიანი

Automat barabanli kir yuvishmashinasi

Автоматты барабанды кір жуу машинасы

Автоматтык барабандуу кир жуугуч машина

Автоматична барабанна пральна машина



HW80-B14979

HW80-B14979S

HW80-BP14979

HW80-BP14979S

Благодарим вас за выбор продукции Haier.

Перед использованием внимательно прочитайте настоящее руководство. Руководство содержит важную информацию, которая поможет вам получить максимальную пользу от использования устройства и обеспечить безопасную и правильную установку, использование и обслуживание.

Храните данное руководство в удобном месте, чтобы вы всегда могли воспользоваться им для безопасного и правильного использования устройства.

Если вы решите продать устройство, отдать или оставить его новым владельцам дома, когда будете переезжать, передайте также и это руководство, чтобы новый владелец мог ознакомиться с устройством и предупреждениями о безопасности.

Условные обозначения

Внимание – важная информация по технике безопасности



Общая информация и советы



Экологическая информация

**Утилизация**

Помогите защитить окружающую среду и здоровье людей. Поместите упаковку в соответствующие контейнеры для ее утилизации. Помогите в утилизации отходов электрических и электронных устройств. Не выбрасывайте устройства, обозначенные этим символом, вместе с бытовыми отходами. Передайте изделие местному предприятию по переработке или обратитесь в местный офис.

**ВНИМАНИЕ!****Опасность травмы или удушья!**

Отключите устройство от сети. Отрежьте сетевой кабель и утилизируйте его. Снимите дверной фиксатор, чтобы дети и домашние животные не закрылись в приборе.

1 - Информация по безопасности.....	4
2 - Описание изделия.....	7
3 - Панель управления.....	8
4 - Программы.....	11
5 - Потребление.....	12
6 - Ежедневное использование.....	13
7 - Экологичная стирка.....	18
8 - Уход и очистка.....	19
9 - Устранение неисправностей.....	22
10 - Установка.....	25
11 - Технические характеристики.....	29
12 - Сервисное обслуживание.....	31

Перед первым включением устройства прочитайте следующие рекомендации по безопасности:



ВНИМАНИЕ!

Перед первым использованием

- ▶ Убедитесь в отсутствии повреждений при транспортировании.
- ▶ Убедитесь, что все транспортировочные болты удалены.
- ▶ Снимите всю упаковку и храните ее вне досягаемости детей.
- ▶ Ввиду большого веса устройства выполнять все манипуляции с ним должны как минимум два человека.

Ежедневное использование

- ▶ Данное устройство предназначено для эксплуатации детьми в возрасте от 8 лет и старше, а также лицами с ограниченными физическими, сенсорными или умственными возможностями, или с недостатком опыта и знаний, в случае если они находятся под надлежащим наблюдением или руководством в том, что касается использования устройства безопасным способом и понимания вероятных фактов опасности.
- ▶ Не подпускайте детей в возрасте до 3 лет близко к устройству, если они не находятся под постоянным контролем.
- ▶ Детям запрещается играть с устройством.
- ▶ Не подпускайте детей и домашних животных близко к устройству, если его дверца открыта.
- ▶ Храните моющие средства в недоступном для детей месте.
- ▶ Застегните молнии, закрепите свободно висящие нити и мелкие элементы во избежание спутывания вещей. При необходимости используйте специальный мешок или сетку для стирки.
- ▶ Не прикасайтесь к устройству влажными или мокрыми руками, или с влажными или мокрыми ногами, или если вы босиком.
- ▶ Не закрывайте и не накрывайте устройство во время работы или после нее, чтобы обеспечить возможность испарения влаги.
- ▶ Не ставьте на устройство тяжелые предметы или источники тепла или влаги.
- ▶ Не используйте и не храните легковоспламеняющиеся моющие средства или средства для химической чистки в непосредственной близости от устройства.
- ▶ Не используйте легковоспламеняющиеся аэрозоли в непосредственной близости от устройства.
- ▶ Не стирайте предметы одежды, обработанные растворителями, не высушив их предварительно на воздухе.



ВНИМАНИЕ!

Ежедневное использование

- ▶ Не извлекайте и не вставляйте штепсельную вилку при наличии в помещении горючего газа.
- ▶ Не следует осуществлять горячую стирку пористой резины или губчатых материалов.
- ▶ Не стирайте белье, загрязненное мукой.
- ▶ Не открывайте контейнер для моющих средств в процессе стирки.
- ▶ Не прикасайтесь к дверце во время процесса стирки, поскольку она нагревается.
- ▶ Не открывайте дверцу машины, если через нее виден уровень воды.
- ▶ Не прикладывайте силу при открытии дверцы. Дверь оснащена устройством самоблокировки и откроется вскоре после завершения процедуры стирки.
- ▶ Выключайте устройство после выполнения каждой программы стирки и перед проведением любого регулярного технического обслуживания, а также отсоединяйте устройство от источника электропитания, чтобы сэкономить электроэнергию и обеспечить безопасность.
- ▶ При отключении устройства от розетки держитесь за вилку, а не кабель.

Техническое обслуживание/очистка

- ▶ Мыть или очищать устройство дети могут только под присмотром взрослых.
- ▶ Перед проведением регулярного технического обслуживания отключите устройство от электросети.
- ▶ Во избежание появления неприятного запаха и образования плесени поддерживайте дверцу в чистоте и оставляйте дверцу и контейнер для моющих средств открытыми, когда машина не используется.
- ▶ Не используйте распылитель воды или пар для очистки устройства.
- ▶ Во избежание опасности замену поврежденного шнура питания должен выполнять только производитель, его сервисный агент или аналогичные квалифицированные лица.
- ▶ Не пытайтесь ремонтировать прибор самостоятельно. При необходимости ремонта свяжитесь с нашей службой поддержки клиентов.

Установка

- ▶ Устройство следует установить в хорошо проветриваемом месте. Обеспечьте положение, позволяющее полностью открыть дверцу.
- ▶ Не устанавливайте прибор на открытом воздухе во влажном месте или в зоне, которая может быть подвержена утечкам воды, например, под раковиной или рядом с ней. В случае утечки воды отключите электропитание и дождитесь высыхания машины естественным образом.



ВНИМАНИЕ!

Установка

- ▶ Устанавливайте и эксплуатируйте прибор только при температуре выше 5 °С.
- ▶ Не ставьте прибор непосредственно на ковер, рядом со стеной или мебелью.
- ▶ Не устанавливайте устройство в зоне попадания прямых солнечных лучей или вблизи источников тепла (например, плит или обогревателей).
- ▶ Убедитесь, что электрические характеристики, указанные на паспортной табличке, соответствуют параметрам источника питания. В случае несоответствия обратитесь к электрику.
- ▶ Запрещается использовать переходники с несколькими штепсельными разъемами и удлинители.
- ▶ Убедитесь, что используются только поставляемые электрический кабель и шланг.
- ▶ Не повредите электрический кабель и вилку. При повреждении обратитесь к электрику для замены.
- ▶ Используйте отдельную легкодоступную заземленную розетку электропитания. Устройство необходимо заземлить.
- ▶ Проверьте плотность и отсутствие утечки соединений шлангов и кабелей.

Назначение

Данное устройство предназначено только для использования в качестве стиральной машины. Следуйте инструкциям, указанным на этикетке одежды. Оно предназначено исключительно для домашнего использования в помещении. Оно не предназначено для коммерческого или промышленного использования.

Внесение изменений или модификация устройства не допускаются. Непреднамеренное использование может привести к возникновению опасностей и аннулированию всех гарантийных обязательств.

i **Примечание:**

Из-за технических изменений и различных моделей иллюстрации в следующих главах могут отличаться от вашей модели.

2.1 Изображение устройства

Передняя часть (рис. 2-1):

Задняя часть (рис. 2-2):

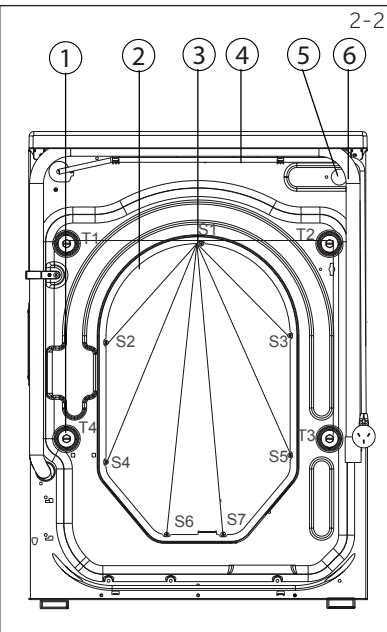

- | | |
|---|----------------------------|
| 1 Контейнер для моющих средств/кондиционера для белья | 5 Дверца стиральной машины |
| 2 Верхняя поверхность | 6 Лючок обслуживания |
| 3 Переключатель программ | 7 Регулируемые ножки |
| 4 Панель | |

- 1 Транспортировочные болты (T1-T4)
- 2 Задняя крышка
- 3 Винты задней крышки (S1-S7)
- 4 Шнур питания
- 5 Клапан подачи воды
- 6 Сливной шланг

2.2 Дополнительные принадлежности

Проверьте дополнительное оборудование и литературу в соответствии с этим списком (рис. 2-3):

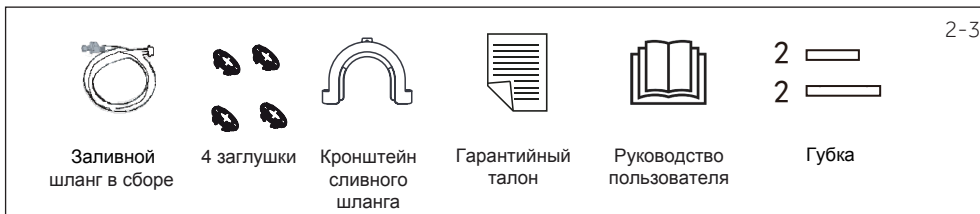

3-1

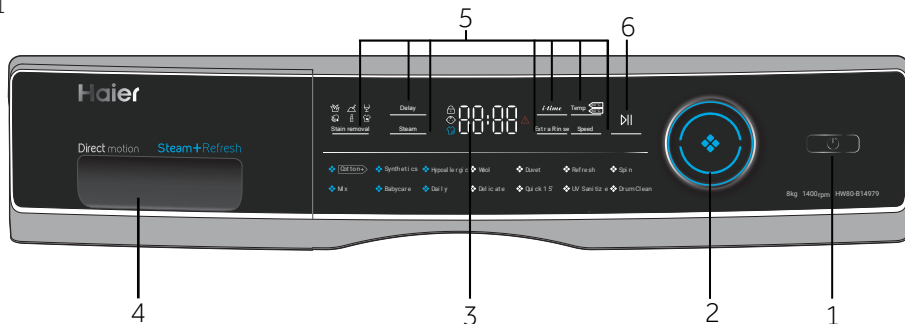

- 1 Кнопка питания
- 2 Переключатель программ
- 3 Дисплей
- 4 Контейнер для мощных средств/кондиционера для белья
- 5 Функциональные кнопки
- 6 Кнопка «Пуск/Пауза» (Start/ Pause)

Примечание: Звуковой сигнал

Звуковой сигнал звучит в следующих случаях:

- ▶ при нажатии кнопки
- ▶ при повороте переключателя программ
- ▶ при завершении программы
- ▶ в случае неисправности

Звуковой сигнал при необходимости можно отключить; см. раздел ПОВСЕДНЕВНОЕ ИСПОЛЬЗОВАНИЕ.

3-2



3.1 Кнопка питания

Прикоснитесь к этой кнопке (рис. 3-2) для включения устройства. Дисплей засветится, а светодиодный индикатор на кнопке «Пуск/Пауза» (Start/Pause) начнет мигать. Для выключения нажмите ее еще раз, и удерживайте в течение 2 секунд. Если через некоторое время не будет включен ни один элемент панели или программа стирки не будет запущена, машина автоматически выключится.

3-3



3.2 Переключатель программ

Поворотом ручки (рис. 3-3) можно выбрать одну из 14 программ, при этом загорится соответствующий индикатор и на дисплее будут показаны настройки по умолчанию.

3.3 Дисплей

На дисплее (рис. 3-4) отображается следующая информация:

- ▶ Время стирки
- ▶ Отложенный пуск по времени окончания
- ▶ Коды ошибок и информация по обслуживанию
- ▶ Функциональные кнопки и кнопка «Пуск/Пауза» (Start/Pause).

3-4

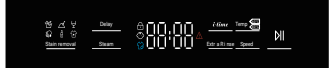

3.4 Контейнер для моющих средств

Откройте контейнер; вы увидите два отделения (рис. 3-5):

1 Отделение 1: Стиральный порошок или жидкое моющее средство в соответствии с программой

2 Отделение 2: Смягчитель, кондиционер для белья и т. д.

Рекомендации по типу моющих средств подходят для различных температур стирки, см. руководство по моющим средствам.

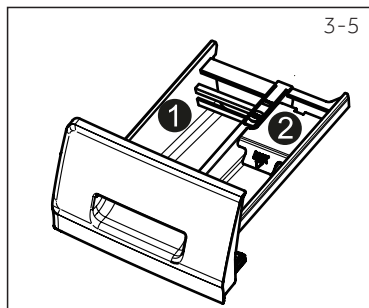

3.5 Функциональные кнопки

Функциональные кнопки (рис. 3-6) позволяют добавить в выбранную программу дополнительные опции перед запуском. На дисплее отображаются соответствующие индикаторы.

При выключении устройства или установке новой программы все опции отключаются.

Если кнопка имеет несколько параметров, то нужный параметр можно выбрать, последовательно нажимая кнопку.

Чтобы удалить настройку или отменить ее, нажимайте функциональную кнопку до тех пор, пока не загорится нужный индикатор, или (в случае только одного варианта) светодиодный индикатор не погаснет.

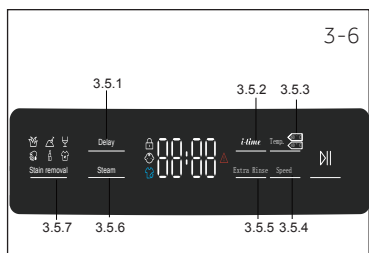

Примечание: Заводские настройки

Для достижения наилучших результатов в каждой программе Haier присутствуют определенные настройки по умолчанию. При отсутствии специальных требований рекомендуется использовать настройки по умолчанию.

3.5.1 Функциональная кнопка «Задержка запуска» (Delay)

Нажмите эту кнопку (рис. 3-7), чтобы запустить программу с задержкой. Окончание времени задержки можно установить с шагом 30 минут в диапазоне от 0,5 до 24 часов. Например, 6:30 на дисплее означает, что цикл программы закончится через 6 часов и 30 минут. Для включения отложенного старта нажмите кнопку «Пуск/Пауза» (Start/Pause). Это не применимо для программы «Отжим» (SPIN).

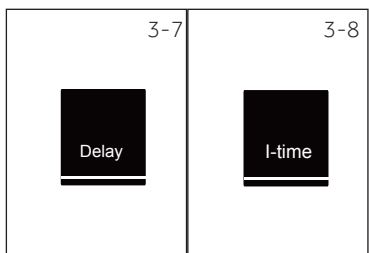

3.5.2 Функциональная кнопка «i-time»

Данная функция (рис. 3-8) усиливает различные периоды стирки. Режим «i-time» не может быть включен при использовании функции только стирки, функции только полоскания и режима легкой самоочистки.

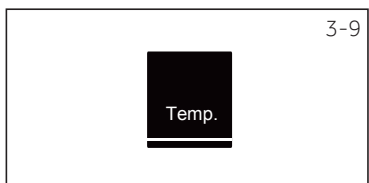

3.5.3 Функциональная кнопка «Температура» (Temp.)

Нажмите эту кнопку (рис. 3-9), чтобы изменить температуру стирки программы. Если значение не подсвечено, вода не будет нагреваться.

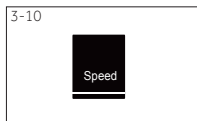

3.5.4 Функциональная кнопка «Скорость» (Speed)

Нажмите эту кнопку (рис. 3-10) для изменения или отмены цикла отжима программы. Если значение не подсвечено, цикл отжима выполняться не будет.



3.5.5 Кнопка «Дополнительное полоскание» (Additional Rinse)

Нажмите эту кнопку (рис. 3-11), чтобы выполнить более интенсивное полоскание белья свежей водой. Рекомендуется для людей с чувствительной кожей.

С помощью повторного нажатия этой кнопки можно выбрать от одного до трех дополнительных циклов. Они будут появляться на дисплее как P--1, P--2, P--3.

Примечание: Жидкое моющее средство

В случае использования жидкого моющего средства не рекомендуется использовать отложенный пуск по времени окончания.

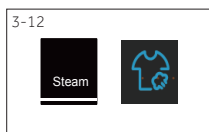

3.5.6 Кнопка «Пар» (Steam)

Нажмите эту кнопку (рис. 3-12) для выбора программы с использованием пара. После выбора данной программы по умолчанию устанавливается температура. При необходимости можно выбрать эту функцию при установке режимов «Хлопок», «Синтетика», «Смешанное белье», «Детские вещи», «Ежедневная стирка», «Гипоаллергенная стирка». Значок обработки паром загорается при использовании функции обработки паром.



3.5.7 Кнопка «Удаление пятен» (Stain removal)

Нажмите эту кнопку (рис. 3-13), чтобы выбрать специальные функции для удаления пятен. Символы разъяснены в следующей таблице

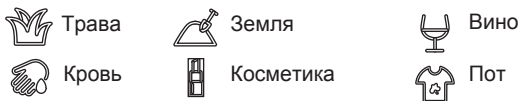

3.6 Кнопка «Пуск/Пауза» (Start/Pause)

Нажмите эту кнопку (рис. 3-14), чтобы запустить или остановить показанную на дисплее программу. Во время настройки и выполнения программы светодиодный индикатор будет гореть непрерывно. В случае прерывания программы он будет мигать.

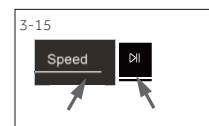

3.7 Блокировка от детей

Нажмите одновременно кнопки «Скорость» (Speed) и «Пуск/Пауза» (Start/Pause) (рис. 3-15), и удерживайте их в течение 3 секунд для блокировки от нажатия элементов панели управления. Для разблокирования нажмите на эти две кнопки повторно. Индикатор блокировки от детей загорается, когда работает блокировка от детей. Данная функция является опциональной в процессе работы машины.



При включенной блокировке от детей, при нажатии кнопок на дисплее будет отображаться последовательность символов «c lot» (рис. 3-16). Изменение не выполняется.

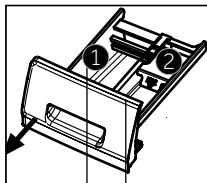

Контейнер для моющих средств:

- 1 Моющее средство
- 2 Смягчитель или средство для ухода

о Опционально, / Нет

Программа	Макс. загрузка в кг ¹⁾ HW80-B14979 HW80-B1497S HW80-BP14979 HW80-BP1497S	Температура в °C ²⁾ выбор из ряда	Предустановки			Тип ткани	Заданная скорость отжима в об/мин	Функция			
				1	2			i-time	Пар	Дополнительное полоскание	Отложенный старт
Хлопок	8	* до 90	30	o	o	Хлопок	1000	o	o	o	o
UV-обработка	8	* до 60	*	o	o	Хлопок	1000	o	/	o	o
Смешанные ткани	4	* до 60	30	o	o	Слегка загрязненные смешанные ткани – стирка хлопка и синтетики	1000	o	o	o	o
Синтетика	4	* до 60	30	o	o	Синтетическая или смешанная ткань	1000	o	o	o	o
Детская одежда	4	* до 90	40	o	o	Хлопок / Синтетика	1000	o	o	o	o
Гипоаллергенный режим	4	* до 60	60	o	o	Хлопок	1000	/	o	o	o
Ежедневная	4	* до 60	30	o	/	Хлопчатобумажные ткани	1000	o	o	o	o
Шерсть	2	* до 40	*	o	o	Ткань для машинной стирки из шерсти или с содержанием шерсти	800	o	/	o	o
Деликатная	2	* до 30	30	o	o	Деликатная стирка и шелк	600	o	/	o	o
Освежить	1.0	* до 90	30	o	o	Хлопок / Синтетика	1000	/	/	o	o
Быстрая 15 мин. ³⁾	1.0	* до 40	*	o	o	Хлопок / Синтетика	1000	o	/	o	o
Отжим	8	/	/	/	/	Все ткани	1000	/	/	/	/
Очистка барабана	/	90	90	o	o	/	600	/	/	/	/
Пуховое одеяло	4	* до 40	30	o	o	Пуховое одеяло	800	o	/	o	o

1) Относится к сухому белью *: Вода не нагревается.

2) Выбирайте температуру стирки 90 °C только в случае специальных гигиенических требований.

3) Уменьшите количество моющего средства в связи с короткой продолжительностью программы.

4) Дизайн и технические характеристики могут быть изменены без предварительного уведомления в целях повышения качества.

Указанные значения потребления могут соответственно отличаться в зависимости от местных условий.

Программа	Температура в °C	Макс. нагрузка в кг	Энергия в кВт*ч	Вода в литрах	Время в ч:мин	Отжим в %
HW80-B14979/HW80-B14979S/HW80-BP14979/HW-80BP1479S						
	40°C	4.0	0.51	38/38/38	4:45	53
Хлопок+*	60°C	4.0	0.5 3/0.53/0.52	35/35/35	4:45	53
	60°C	8.0	0.5 1/0.53/0.51	48	4:40	53

* Стандартная программа в соответствии с маркировкой энергоэффективности по 2010/30 ЕС:

Хлопок+ <60°C / <40°C с настройкой максимальной скорости отжима.

Стандартные программы для стирки хлопка при температуре <60°C и <40°C подходят для стирки хлопкового белья обычной степени загрязненности. Это наиболее эффективные программы с точки зрения комбинированного потребления энергии и воды для стирки хлопка. Температура используемой воды может отличаться от заявленной температуры цикла.

Примечание: Автозвешивание

Устройство оборудовано системой определения массы загрузки. На небольшой загрузке расход электроэнергии воды и время стирки в некоторых программах будут уменьшены автоматически.

6.1 Электропитание

Подключите стиральную машину к источнику электропитания (220-240 В переменного тока частотой 50 Гц, рис. 6-1). См. также раздел УСТАНОВКА.

6.2 Подключение воды

- ▶ Перед подключением проверьте чистоту и прозрачность воды на входе.
- ▶ Откройте кран (рис. 6-2).

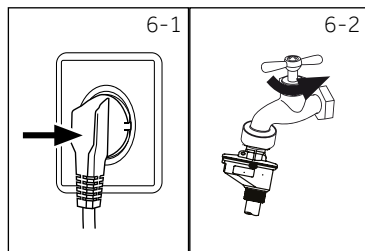

i Примечание: Герметичность

Перед использованием, открыв кран, проверьте наличие возможных утечек в соединениях между краном и шлангом подачи воды.

6.3 Подготовка белья

- ▶ Рассортируйте одежду в соответствии с тканями, из которых она изготовлена (хлопок, синтетические ткани, шерсть или шелк), и степенью загрязнения (рис. 6-3). Обратите внимание на инструкции по уходу, приведенные на этикетках.
- ▶ Отделите белые ткани от цветных. Попробуйте сначала постирать цветные вещи вручную, чтобы выяснить, подвержены ли они линьке или усадке.
- ▶ Выньте все из карманов (ключи, монеты и т. п.) и снимите твердые декоративные предметы (например, броши).
- ▶ Детали одежды без подрубки, деликатные ткани и ткани тонкого плетения, например, тонкие занавески, следует помещать в специальный мешок для стирки (лучше не стирать их в стиральной машине).
- ▶ Закройте молнии, липучки и крючки, и убедитесь, что пуговицы пришиты прочно.
- ▶ Поместите изделия из деликатных тканей, такие как белье без подрубки, нижнее белье из деликатных тканей и мелкие предметы, такие как носки, ремни, бюстгалтеры и т. д. в мешок для стирки.
- ▶ Разверните крупные предметы, такие как простыни, пододеяльники и т. п.
- ▶ Выверните наизнанку джинсы и изделия из набивной, окрашенной или яркой ткани; их рекомендуется стирать отдельно.

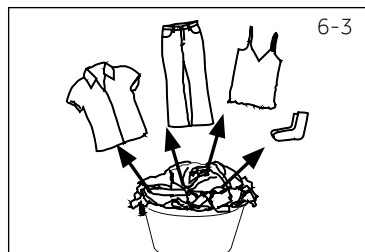

ВНИМАНИЕ!

Нетканые элементы, а также мелкие, непрочные закрепленные и острые предметы могут привести к неисправности и повреждению одежды и машины.

Указания по уходу

Стирка		
 Стирка до 95 °С, стандартный цикл	 Стирка до 60 °С, стандартный цикл	 Стирка до 95 °С, деликатный цикл
 Стирка до 40 °С, стандартный цикл	 Стирка до 40 °С, деликатный цикл	 Стирка до 40 °С, деликатный цикл
 Стирка до 30 °С, стандартный цикл	 Стирка до 30 °С, деликатный цикл	 Стирка до 30 °С, очень деликатный цикл
 Ручная стирка, макс. 40 °С	 Не стирать	
Отбеливание		
 Допускается любой отбеливатель	 Только кислородный отбеливатель (без содержания хлора)	 Не отбеливать
Сушка		
 Сушка в барабане, без нагрева	 Сушка в барабане при малой температуре	 Не сушить в барабане
 Сушить на веревке	 Сушить в разложенном виде	
Глажка		
 Гладить при максимальной температуре до 200 °С	 Гладить при средней температуре до 150 °С	 Гладить при низкой температуре до 110 °С; без пара (глажка с отпариванием может привести к неустраняемому повреждению)
 Не гладить		
Профессиональный уход за тканью		
 Химчистка с использованием тетрахлорэтилена	 Химчистка с использованием углеводов	 Не подвергать химчистке
 Профессиональная влажная чистка	 Не подвергать профессиональной влажной чистке	

6.4 Загрузка стиральной машины

- ▶ Загружайте белье по частям.
- ▶ Не допускайте перегрузки. Обратите внимание, что для различных программ указаны различные значения максимальной загрузки. Правило для определения максимальной загрузки: между бельем и верхом барабана должен оставаться промежуток не менее шести дюймов (15 см).
- ▶ Осторожно закройте дверцу. Убедитесь, что белье не оказалось зажатым. Зжатое бельё может привести к повреждению манжеты люка, что не является гарантийным случаем.

6.5 Выбор мощного средства

- ▶ Эффективность и результат стирки определяется качеством используемого мощного средства.
- ▶ Используйте только мощное средство, одобренное для машинной стирки.
- ▶ При необходимости используйте специальные моющие средства, например, для синтетических и шерстяных тканей.
- ▶ Всегда соблюдайте рекомендации производителя мощных средств.
- ▶ Не используйте средства для химической чистки, такие как трихлорэтилен и аналогичные продукты.

Выберите наиболее подходящее мощное средство.

Программа	Тип мощного средства				
	Универсальное	Для цветного белья	Для деликатной стирки	Специальное	Смягчитель для белья
Хлопок	Жидкое/порошок	Жидкое/порошок	-	-	○
Смешанные ткани	Жидкое/порошок	Жидкое/порошок	-	-	○
Синтетика	Жидкое/порошок	Жидкое/порошок	Жидкое	-	○
Детские вещи	Жидкое/порошок	Жидкое/порошок	-	-	○
Гипоаллергенный режим	Жидкое/порошок	Жидкое/порошок	Жидкое	-	○
Повседневная стирка	-	-	Жидкое	Жидкое	-
Шерсть	-	-	-	Жидкое	○
Для деликатной стирки	-	-	Жидкое	-	○
Освежить	Жидкое/порошок	Жидкое/порошок	-	-	○
Быстро — 15 мин.	Жидкое	Жидкое	-	-	○
Пуховое одеяло	Жидкое	Жидкое	-	-	○
УФ-дезинфекция	Жидкое/порошок	Жидкое/порошок	-	-	○
Отжим	Жидкое	Жидкое	-	-	○
Очистка барабана	Жидкое	Жидкое	-	-	○

Жидкое = гель/жидкое мощное средство Порошок = стиральный порошок

○ = опционально —= нет

В случае использования жидкого мощного средства не рекомендуется использовать отложенный пуск.

Мы рекомендуем использовать:

- ▶ Стиральный порошок: от 20°C до 90°C* (оптимальная температура: 40–60°C)
- ▶ Средство для стирки цветных тканей: от 20 до 60 °C (оптимальная температура: 30–60°C)
- ▶ Средство для стирки шерсти/деликатных тканей: от 20 до 30 °C (оптимальная температура та же)

* Выбирайте температуру стирки 90 °C только при наличии специальных гигиенических требований.

* При установке температуры 60°C и выше рекомендуется использовать меньшее количество мощного средства. Рекомендуется использовать специальное дезинфицирующее средство, которое подходит для хлопка или синтетической ткани.

* Рекомендуется использовать порошок с малым пенообразованием или не пенящийся порошок.

6-4

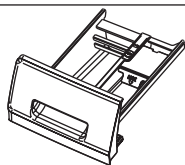

6.6 Добавление моющего средства

1. Выдвиньте контейнер для моющих средств.
2. Поместите необходимые вещества для стирки в соответствующие отсеки (рис. 6-4)
3. Осторожно закройте контейнер.



Примечание:

- ▶ Перед следующим циклом стирки удалите остатки моющего средства из контейнера.
- ▶ Не злоупотребляйте моющим средством или кондиционером для белья.
- ▶ Следуйте инструкциям на упаковке моющего средства.
- ▶ Всегда заливайте моющее средство непосредственно перед началом цикла стирки.
- ▶ Концентрированное моющее средство следует разбавить перед добавлением в отделение 2.
- ▶ Наиболее эффективное использование жидкого моющего средства достигается при использовании дозирующего шарика, который загружается в стиральную машину вместе с бельем.
- ▶ Не используйте жидкое моющее средство в случае, если выбран режим «Отложенный пуск по времени окончания» (End time delay).
- ▶ Тщательно выберите настройки программы в соответствии с инструкциями по уходу на ярлыках одежды и в соответствии с таблицей выбора программы.

6-5

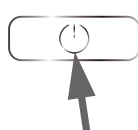

6.7 Включение стиральной машины

Нажмите кнопку питания (Power) для включения прибора (рис. 6-5). Светодиодный индикатор кнопки «Пуск/Пауза» (Start/Pause) будет мигать.

6-6

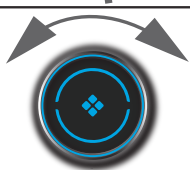

6.8 Выбор программы

Для получения наилучших результатов стирки выберите программу, наиболее подходящую по степени загрязнения и типу белья.

Поверните ручку программы (рис. 6-6) для выбора подходящей программы. При этом загорится светодиодный индикатор соответствующей программы, и на экране будут показаны настройки по умолчанию.



Примечание: Удаление запаха

Перед первым использованием рекомендуется запустить программу «Очистка барабана» (Drum Clean) без загрузки машинки бельем и с небольшим количеством моющего средства в отделении для него (2) или со специальным очистителем для удаления возможных повреждающих веществ.

6-7

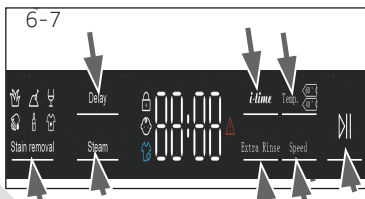

6.9 Добавление отдельных параметров

Выберите необходимые опции и настройки (рис. 6-7); см. ПАНЕЛЬ УПРАВЛЕНИЯ.

6.10 Запуск программы стирки

Для запуска нажмите кнопку «Пуск/Пауза» (Start/Pause) (рис. 6-8).

Светодиодные кнопки «Пуск/Пауза» (Start/Pause) перестанут мигать и начнут гореть постоянно.

Устройство будет работать в соответствии с установленными параметрами.

Внести изменения можно только после отмены программы.



6.11 Прерывание – отмена программы стирки

Для прерывания работающей программы нажмите кнопку «Пуск/Пауза» (Start/Pause). Светодиодный индикатор над кнопкой будет мигать. Нажмите ее еще раз, чтобы возобновить работу.

Для отмены запущенной программы и всех ее индивидуальных настроек:

1. Нажмите кнопку «Старт/Пауза», чтобы прервать запущенную программу.
2. Для выключения удерживайте кнопку питания (Power) в течение примерно 2 секунд.
3. Запустите программу «Отжим» (SPIN) и выберите «Без вращения» (No Speed), чтобы слить воду (все индикаторы будут выключены).
4. Выберите новую программу и запустите ее.

6.12 После стирки



Примечание: Блокировка дверцы

- ▶ По соображениям безопасности при выполнении цикла стирки дверца частично заблокирована. Открыть дверцу можно только в конце программы или после того, как программа была корректно отменена (см. описание выше).
- ▶ В случае высокого уровня воды, высокой температуры воды и во время отжима открыть дверцу невозможно; при этом на дисплее отображается надпись «Locl-»

1. В конце выполнения цикла программы на дисплее высветится надпись «End».
2. Стиральная машина выключается автоматически.
3. Извлеките белье как можно скорее, чтобы облегчить глажку и предотвратить появление заломов.
4. Отключите подачу воды.
5. Отсоедините шнур питания.
6. Откройте дверцу, чтобы предотвратить образование влаги и запахов. Оставляйте дверцу открытой, когда стиральная машина не используется.

Скапливание воды в нижней части манжеты люка и лотке для моющих средств является нормальным явлением.



Примечание: Режим ожидания (энергосберегающий режим)

Включенное устройство перейдет в режим ожидания, если оно не будет активировано в течение 2 минут перед запуском программы или после ее завершения. Дисплей погаснет. Это экономит энергию. Для прерывания режима ожидания нажмите кнопку «Пуск/Пауза» (Start/Pause).

6.13 Включение и выключение звукового сигнала

Звуковой сигнал можно отключить в случае необходимости:

1. Включите машину.
2. Выберите программу «Отжим» (SPIN).
3. Нажмите и удерживайте кнопку «I-time» и кнопку «Скорость» одновременно в течение примерно трех секунд. На дисплее появится сообщение «bEEP OFF», и звуковой сигнал будет отключен.

Для включения звукового сигнала нажмите эти две кнопки одновременно. На дисплее появится «bEEP ON».



Экологически ответственное использование

- ▶ Для обеспечения наиболее оптимального использования энергии, воды, моющего средства и времени следует соблюдать рекомендации в отношении максимального размера загрузки.
- ▶ Не перегружайте машину (над бельем должна проходить рука).
- ▶ Для незначительно загрязненного белья выбирайте программу «Быстрая стирка» (Quick Wash).
- ▶ Применяйте точные дозировки каждого моющего средства.
- ▶ Выберите самую низкую подходящую температуру стирки — современные моющие средства эффективно очищают при температуре ниже 60 °С.
- ▶ Увеличивайте настройки по умолчанию только в случае возможности сильного окрашивания.
- ▶ При использовании отдельной сушилки выбирайте максимальную скорость отжима.

8.1 Очистка контейнера для моющих средств

Всегда внимательно следите за тем, чтобы в контейнере отсутствовали остатки моющего средства. Регулярно очищайте контейнер (рис. 8-1):

1. Выдвиньте контейнер для моющих средств до упора.
2. Нажмите на кнопку освобождения фиксатора и выньте контейнер для моющих средств.
3. Промойте контейнер водой, чтобы очистить, и вставьте его обратно в машину.

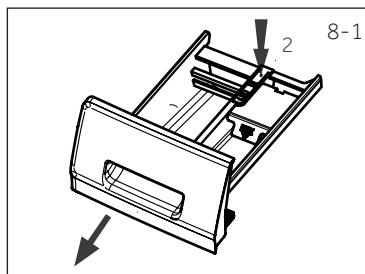

8.2 Очистка машины

- ▶ Во время чистки и обслуживания стиральной машины вынимайте штепсельную вилку из розетки.
- ▶ Используйте мягкую ткань, смоченную жидким мыльным очищающим средством, для чистки корпуса машины (рис. 8-2) и резиновых элементов.
- ▶ Не используйте органические химикаты или растворители, вызывающие коррозию.



8.3 Кран подачи воды и фильтр крана подачи воды

Для предотвращения закупоривания подачи воды твердыми частицами, такими как накипь, регулярно очищайте фильтр крана подачи воды.

- ▶ Отсоедините шнур питания и отключите подачу воды.
- ▶ Отвинтите шланг для подачи воды сзади (рис. 8-3) от машины, а также от крана.
- ▶ Промойте фильтры водой, используя щетку для очистки фильтра (рис. 8-4).
- ▶ Вставьте фильтр и установите входной шланг.

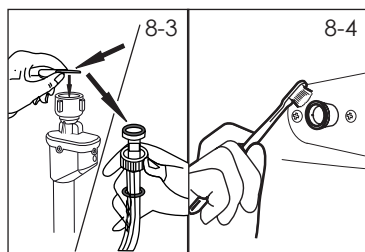

8.4 Очистка барабана

- ▶ Извлекайте из барабана случайно попавшие туда металлические детали, такие как невидимки, монетки и т. д. (рис. 8-5), поскольку они становятся причиной появления пятен и ржавчины.
- ▶ Для удаления пятен ржавчины используйте очиститель, не содержащий хлора. Соблюдайте указания производителя чистящего средства.
- ▶ Не используйте для чистки твердые предметы или стальную мочалку.

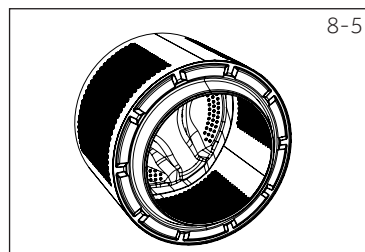

Примечание: Очистка барабана

Для регулярного технического обслуживания мы рекомендуем раз в 3 месяца запускать программу «Очистка барабана» (Drum Clean) без загрузки, чтобы удалять возможные повреждающие элементы. Добавьте небольшое количество моющего средства в контейнер для моющих средств (2) или используйте специальный очиститель.

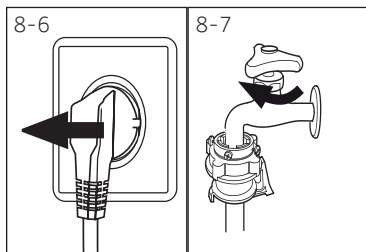

8-7

**8.5 Неиспользование в течение длительных периодов**

Если машина не используется в течение длительного времени:

1. Вытяните электрическую вилку (рис. 8-6).
2. Отключите подачу воды (рис. 8-7)
3. Откройте дверцу, чтобы предотвратить образование влаги и запахов. Оставляйте дверцу открытой, когда стиральная машина не используется.

Перед следующим использованием внимательно проверьте электрический кабель, подачу воды и сливной шланг. Убедитесь, что все установлено надлежащим образом, и утечки отсутствуют.

**Примечание: Очистка барабана**

После неиспользования в течение длительного периода рекомендуется запустить программу «Очистка барабана» (Drum Clean) без загрузки машинки бельем и с небольшим количеством моющего средства в отделении для него (2) или со специальным очистителем для удаления возможных повреждающих веществ.

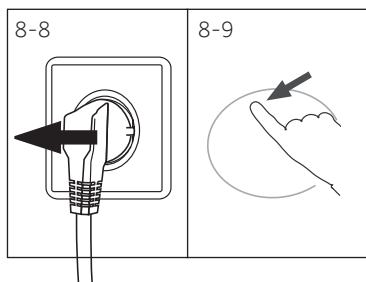

8-9

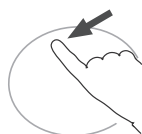
**8.6 Фильтр насоса**

Очищайте фильтр раз в месяц и проверяйте фильтр насоса в случае, если машина:

- ▶ не сливает воду.
- ▶ не отжимает.
- ▶ издает необычный шум во время работы.

**ВНИМАНИЕ!**

Риск ожога! Вода в фильтре насоса может быть очень горячей! Перед выполнением любых действий убедитесь, что вода остыла.

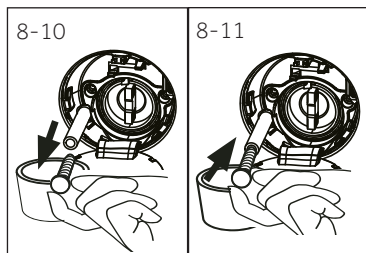

8-10

8-11

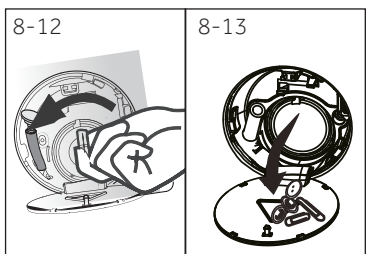

8-12

8-13



1. Выключите стиральную машину и выньте штепсельную вилку из розетки (Рис. 8-8).
2. Откройте лючок для обслуживания. Можно использовать для этого монету или отвертку (рис. 8-9).
3. Подставьте плоскую емкость для слива воды (рис. 8-10). Объемы воды могут быть большими!
4. Вытяните сливной шланг и держите его конец над емкостью (рис. 8-10).
5. Выньте заглушку из сливного шланга (рис. 8-10).
6. После полного дренажа закройте сливной шланг (рис. 8-11) и подсоедините его обратно к машине.
7. Открутите фильтр насоса в направлении против часовой стрелки и извлеките его (рис. 8-12).
8. Удалите грязь (рис. 8-13).

9. Осторожно очистите фильтр насоса, например, с помощью проточной воды (рис. 8-14).
10. Тщательно установите фильтр на место (рис. 8-15).
11. Закройте лючок обслуживания.

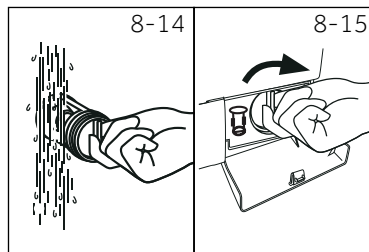

ВНИМАНИЕ!

- ▶ Уплотнение фильтра насоса должно быть чистым и не поврежденным. Если крышка затянута неплотно, возможна утечка воды.
- ▶ Фильтр должен быть установлен на свое место, в противном случае может произойти утечка.

Многие возникающие проблемы могут быть решены самостоятельно без специальных знаний. В случае возникновения проблемы ознакомьтесь со всеми представленными возможностями и следуйте инструкциям ниже, прежде чем обращаться в службу послепродажного обслуживания. См. раздел СЛУЖБА ПОДДЕРЖКИ КЛИЕНТОВ.



ВНИМАНИЕ!

- ▶ Перед проведением технического обслуживания отключите устройство и отсоедините сетевой штекер от розетки.
- ▶ Электрооборудование должно обслуживаться только квалифицированными электриками, поскольку неправильный ремонт может привести к значительным последующим повреждениям.
- ▶ Во избежание опасности поврежденный кабель питания следует заменять только изготовителем, его сервисным агентом или лицами аналогичной квалификации.

9.1 Информационные коды

Следующие коды отображаются только для информации и относятся к циклу стирки. Они не требуют выполнения каких-либо действий.

Код	Сообщение
i:25	Оставшееся время цикла стирки составляет 1 час 25 минут
6:30	Оставшееся время цикла стирки, включая выбранную задержку по времени окончания, составляет 6 часов 30 минут
P-- 1/2/3	Выбрано 1, 2 или 3 дополнительных полосканий (см. ФУНКЦИОНАЛЬНЫЕ КНОПКИ — «Дополнительное полоскание»).
End	Цикл стирки закончен. Стиральная машина выключается автоматически.
[Lo t	Блокировка от детей активирована.
Lo c t	Дверца закрыта из-за высокого уровня воды, высокой температуры воды или выполнения цикла отжима.
bEEP OFF	Звуковой сигнал выключен.
bEEP On	Звуковой сигнал включен.

9.2 Устранение неисправностей с помощью кода

Проблема	Причина	Решение
E 1	<ul style="list-style-type: none"> • Ошибка слива воды, вода не уходит в течение 6 минут. 	<ul style="list-style-type: none"> • Очистите фильтр насоса. • Проверьте установку сливного шланга.
E2	<ul style="list-style-type: none"> • Ошибка замка блокировки. 	<ul style="list-style-type: none"> • Правильно закройте дверцу.
E4	<ul style="list-style-type: none"> • Уровень воды не достигается через 8 минут. • Вода сливается через сливной шланг вследствие сифонного эффекта. 	<ul style="list-style-type: none"> • Убедитесь, что кран открыт и напор воды нормальный. • Проверьте установку сливного шланга.
E6	<ul style="list-style-type: none"> • Ошибка защиты по уровню воды. 	<ul style="list-style-type: none"> • Обратитесь в отдел послепродажного обслуживания.

Проблема	Причина	Решение
F3	• Ошибка датчика температуры.	• Обратитесь в отдел послепродажного обслуживания.
F4	• Ошибка нагрева.	• Обратитесь в отдел послепродажного обслуживания.
F7	• Ошибка двигателя.	• Обратитесь в отдел послепродажного обслуживания.
FA	• Ошибка датчика уровня воды.	• Обратитесь в отдел послепродажного обслуживания.
FC0 или FC1 или FC2	• Ошибка связи.	• Обратитесь в отдел послепродажного обслуживания.
UnB	• Ошибка неравномерной загрузки.	• Проверьте и равномерно распределите загрузку белья в барабане. Уменьшите загрузку.

9.3 Устранение неисправностей без отображения кода

Проблема	Причина	Решение
Стиральная машина не работает.	<ul style="list-style-type: none"> • Программа еще не запущена. • Дверца закрыта неправильно. • Стиральная машина не включена. • Сбой питания. • Блокировка от детей активирована. 	<ul style="list-style-type: none"> • Проверьте программу и запустите ее. • Правильно закройте дверцу. • Включите машину. • Проверьте электропитание. • Отключите блокировку от детей.
Стиральная машина не заполняется водой.	<ul style="list-style-type: none"> • Вода не подается • Перегиб шланга впуска воды. • Фильтр впускного шланга заблокирован. • Напор воды меньше, чем 0.03 МПа. • Дверца закрыта неправильно. • Неисправность водоснабжения. 	<ul style="list-style-type: none"> • Проверьте кран подачи воды. • Проверьте шланг подачи воды. • Разблокируйте фильтр шланга подачи воды. • Проверьте давление воды. • Правильно закройте дверцу. • Обеспечьте подачу воды.
При заполнении стиральной машины водой вода сливается.	<ul style="list-style-type: none"> • Высота сливного шланга составляет менее 80 см. • Возможно, конец сливного шланга опущен в воду. 	<ul style="list-style-type: none"> • Убедитесь, что сливной шланг установлен правильно. • Убедитесь, что сливной шланг не находится в воде.
Неисправность слива.	<ul style="list-style-type: none"> • Сливной шланг заблокирован. • Фильтр насоса заблокирован. • Конец сливного шланга находится выше 100 см над уровнем пола. 	<ul style="list-style-type: none"> • Разблокируйте сливной шланг. • Очистите фильтр насоса. • Убедитесь, что сливной шланг установлен правильно.
Сильная вибрация при отжиме.	<ul style="list-style-type: none"> • Не все транспортировочные болты были сняты. • Машина находится в неустойчивом положении. • Неправильная загрузка стиральной машины. 	<ul style="list-style-type: none"> • Снимите все транспортировочные болты. • Обеспечьте твердую опорную поверхность и выровняйте машину. • Проверьте вес и равномерность загрузки.
Стиральная машина останавливается до завершения цикла стирки.	<ul style="list-style-type: none"> • Неисправность подачи воды или электроснабжения. 	<ul style="list-style-type: none"> • Проверьте электропитание и водоснабжение.
Стиральная машина останавливается на некоторое время.	<ul style="list-style-type: none"> • На дисплее отображается код ошибки. • Проблема из-за неправильной загрузки. • Программа выполняет цикл замачивания. 	<ul style="list-style-type: none"> • Проверьте коды ошибок. • Уменьшите или отрегулируйте загрузку. • Отмените и перезапустите программу.

Проблема	Причина	Решение
Излишняя пена в барабане и/или контейнере для моющих средств.	<ul style="list-style-type: none"> • Неподходящее моющее средство. • Использование избыточного количества моющего средства. 	<ul style="list-style-type: none"> • Проверьте рекомендации по выбору моющего средства. • Уменьшите количество моющего средства.
Автоматическая корректировка времени стирки.	<ul style="list-style-type: none"> • Продолжительность программы стирки будет откорректирована. 	<ul style="list-style-type: none"> • Это нормальное явление, оно не влияет на работоспособность.
Сбой при отжиге.	<ul style="list-style-type: none"> • Несбалансированность белья в барабане. 	<ul style="list-style-type: none"> • Проверьте загрузку машины и снова запустите программу отжима.
Неудовлетворительный результат стирки.	<ul style="list-style-type: none"> • Степень загрязнения не соответствует выбранной программе. • Недостаточное количество моющего средства. • Превышена максимальная загрузка. • Белье распределено в барабане неравномерно. 	<ul style="list-style-type: none"> • Выберите другую программу. • Выберите моющее средство в соответствии со степенью загрязнения и рекомендации производителя. • Уменьшите загрузку. • Извлеките белье.
Остатки стирального порошка на белье.	<ul style="list-style-type: none"> • Нерастворенные частицы моющего средства могут оставаться на белье в виде белых пятен. 	<ul style="list-style-type: none"> • Выполните дополнительное полоскание. • Попробуйте счистить следы с сухого белья. • Используйте другое моющее средство.
Серые пятна на белье.	<ul style="list-style-type: none"> • Вызваны действием жиров, таких как масла, кремы или мази. 	<ul style="list-style-type: none"> • Подготовьте белье к стирке с помощью специального очистителя.

Примечание: Образование пены

Если при выполнении цикла отжима образуется слишком много пены, двигатель остановится, и сливной насос будет работать в течение 90 секунд. При неудовлетворительных результатах выполнения этой процедуры удаления пены до 3 раз программа остановится без выполнения отжима.

Если сообщения об ошибках появляются даже после принятых мер, выключите машину, отключите электропитание и обратитесь в службу поддержки.

9.4 В случае сбоя электропитания

Сохраняется текущая программа и ее настройки. После восстановления электропитания работа возобновляется. Если сбой в электропитании произойдет во время выполнения программы, дверь будет заблокирована механически. Если необходимо извлечь белье — уровень воды не должен быть виден в стеклянную дверцу (должен быть ниже дверцы). - Опасность ошпаривания!

- ▶ Уменьшите уровень воды, выполнив шаги 1—6 из раздела УХОД И МОЙКА (ФИЛЬТР НАСОСА).
- ▶ После этого потяните за рычаг (A), находящийся под лючком для обслуживания (рис. 9-1), пока дверца не разблокируется с легким щелчком.
- ▶ Установите все элементы на место и закройте лючок для обслуживания.

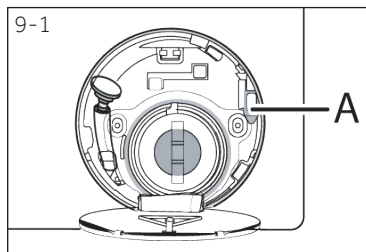

Когда стиральная машина находится в безопасном для пользователя состоянии (уровень воды ниже смотрового люка, температура бака ниже 55 °С, внутренний бак не вращается), можно открыть дверцу машины.

10.1 Подготовка

- ▶ Извлеките устройство из упаковки.
- ▶ Удалите весь упаковочный материал, включая основание из пенопласта, и храните их в недоступном для детей месте. При открытии упаковки на пакете и дверце можно увидеть капли воды. Это нормальное явление, вызванное заводскими испытаниями с использованием воды.



Примечание: Утилизация упаковки

Храните все упаковочные материалы в недоступном для детей месте и утилизируйте их безопасным для окружающей среды образом.

10.2 Инструкции по установке шумоподавляющих прокладок (при наличии)

1. При открытии термоусадочной упаковки вы найдете в трубке несколько шумоподавляющих прокладок. Они используются для уменьшения шума. (рис. 10-1)
2. Снимите шумоподавляющие прокладки и двухстороннюю клейкую защитную пленку; шумоподавляющие прокладки под корпусом стиральной машины, как показано на рис. 10-2 (две длинных прокладки в точках 1 и 3, две короткие прокладки в точках 2 и 4). Поставьте машину в вертикальное положение.

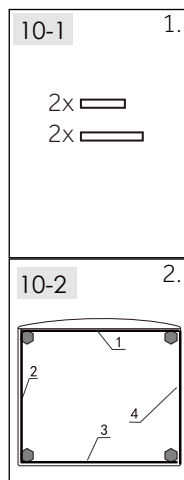

Подсказка:

Шумоподавляющие прокладки опциональны, они могут помочь уменьшить шум, вы можете установить их по желанию.

10.3 Удаление транспортировочных болтов

Транспортировочные болты предназначены для фиксации антивибрационных компонентов внутри устройства во время транспортировки, чтобы предотвратить внутренние повреждения.

1. Снимите заднюю крышку (при необходимости) (рис. 10-3).
2. Удалите все 4 болта на задней стенке и извлеките пластиковые прокладки (А) со внутренней стороны машины и резиновые уплотнители (рис. 10-4).

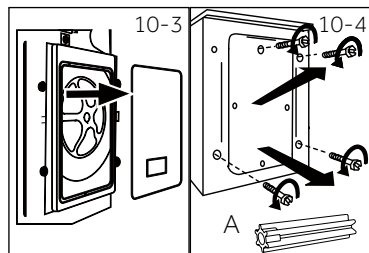

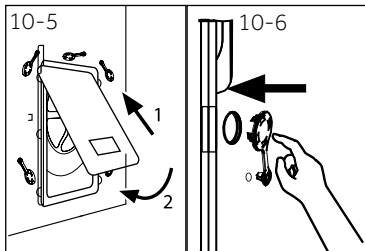

3. Заново установите заднюю крышку, вставив ее в два отверстия, обращенных выступающей частью наружу (рис. 10-5).
4. Вставьте заглушки в оставшиеся отверстия (рис. 10-6).



Примечание: Храните в надежном месте

Храните транспортировочные болты в надежном месте для последующего использования. Перед каждым перемещением устройства устанавливайте эти болты.

10.4 Перемещение устройства

Если стиральную машину необходимо переместить в другое место, заново установите транспортировочные болты, чтобы предотвратить повреждения:

1. Снимите заглушки.
2. Снимите заднюю крышку
3. Вставьте пластиковые проставки и транспортировочные болты.
4. Затяните болты ключом.
5. Установите на место заднюю крышку.

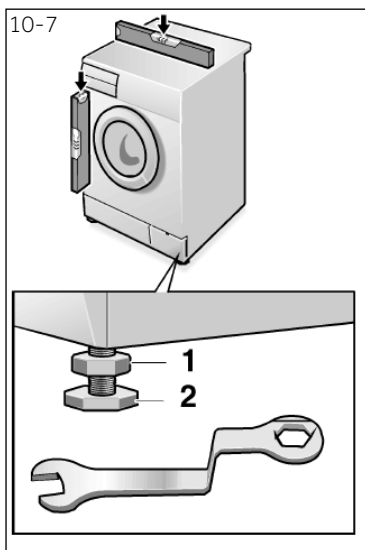

10.5 Выравнивание устройства

Отрегулируйте все ножки (рис. 10-7) для достижения абсолютного горизонтального положения. Этим минимизируется вибрация и, следовательно, шум во время работы. Этим также снижается износ. Для выравнивания рекомендуется использовать спиртовой уровень. Пол должен быть максимально твердым и ровным.

1. Ослабьте контргайку (1) с помощью гаечного ключа.
2. Отрегулируйте высоту вращением ножки (2).
3. Затяните контргайку (1) относительно корпуса.

10.6 Соединение для слива воды

Вставьте шланг для слива воды в трубопровод надлежащим образом. Шланг должен находиться в диапазоне высоты от 80 до 100 см над нижней границей прибора! По возможности всегда закрепляйте дренажный шланг в зажиме на задней панели прибора.



ВНИМАНИЕ!

- ▶ Используйте только прилагаемый комплект шлангов для подключения.
- ▶ Никогда не используйте старые комплекты шлангов!
- ▶ Подсоединяйте шланг только к холодному водоснабжению.
- ▶ Перед подсоединением проверьте чистоту и прозрачность воды.

Возможны следующие подключения:

10.6.1 Слив из шланга в раковину

- ▶ Подвесьте сливной шланг с помощью U-образной опоры на край раковины соответствующего размера (рис. 10-8).
- ▶ Обеспечьте надлежащую защиту U-образной опоры от соскальзывания.

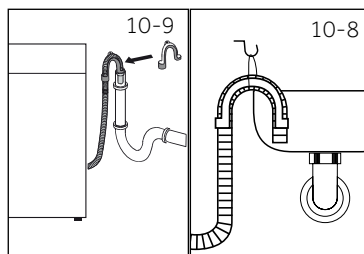

10.6.2 Слив из шланга в канализацию

- ▶ Внутренний диаметр трубы стояка с вентиляционным отверстием должен быть не менее 40 мм.
- ▶ Поместите сливной шланг в канализационную трубу припл. на 80 мм.
- ▶ Подсоедините U-образную опору и надежно закрепите ее (рис. 10-9).

10.6.3 Слив из шланга в соединении раковины

- ▶ Соединение должно находиться над сифоном.
- ▶ Втулочное соединение обычно закрыто накладкой (A). Ее следует удалить, чтобы предотвратить любые нарушения (рис. 10-10).
- ▶ Закрепите сливной шланг хомутом.

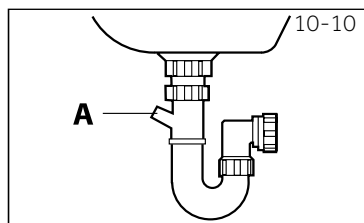

ВНИМАНИЕ!

- ▶ Сливной шланг нельзя погружать в воду, и он должен быть надежно закреплен и герметичен. Если сливной шланг установлен на земле или если труба находится на высоте менее 80 см, стиральная машина будет постоянно сливать воду во время наполнения (автоматический слив).
- ▶ Сливной шланг нельзя удлинить. При необходимости свяжитесь с отделом послепродажного обслуживания.

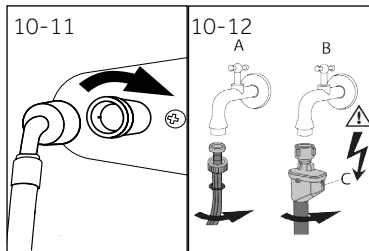

10.7 Соединение пресной воды

Убедитесь, что прокладки вставлены.

1. Подсоедините шланг подачи воды изогнутым концом к машине (рис. 10-11). Затяните винтовое соединение вручную.
2. Другой конец подсоединяется к крану подачи воды с резьбой 3/4" (рис. 10-12).

Примечание: Система антипротечки

Некоторые модели оборудованы шлангом подачи воды с системой антипротечки (B). Система антипротечки предохраняет от повреждений, вызванных водой, автоматически отключая подачу воды в случае повреждения шланга. На ее срабатывание указывает красная метка (C). Такой шланг необходимо заменить.

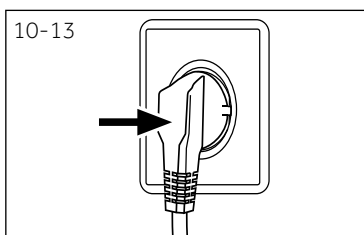

10.8 Подключение к источнику питания

Перед каждым подключением проверьте:

- ▶ источник питания, розетку и предохранитель на соответствие табличке с паспортными данными.
- ▶ розетка заземлена и не имеет дополнительных разъемов или удлинителя.
- ▶ вилка и розетка строго соответствуют друг другу.

Вставьте вилку в розетку (рис. 10-13).



ВНИМАНИЕ!

- ▶ Всегда убеждайтесь в том, что все соединения (шланг электропитания, слива и подачи пресной воды) плотные, сухие и не пропускают воду!
- ▶ Следите за тем, чтобы эти части никогда не были раздавлены, перегнуты или скручены
- ▶ Во избежание опасности поврежденный кабель питания должен быть заменен сервисным агентом (см. гарантийный талон).

Примечание: Гигиена

После установки или неиспользования в течение длительного периода рекомендуется выполнить обслуживание, запустив программу «ГИГИЕНИЧЕСКАЯ» (HYGIENIC) без загрузки машинки бельем и с небольшим количеством моющего средства в отделении для него (2), или со специальным очистителем для удаления возможных повреждающих веществ.

11.1 Устройство соответствует регламенту ЕС № 1061/2010

Наименование поставщиков или торговой марки	Haier
Идентификатор модели поставщика	HW80-B14979/HW80-BP14979 HW80-B14979S/HW80-BP14979S
Номинальная вместимость (кг)	8
Класс энергоэффективности	A+++
Потребление энергии в год (АЭС в кВт*ч/год) ¹⁾	142
Расход электроэнергии в режиме «Хлопок» при температуре 60 °С и полной загрузке (кВт*ч/цикл)	0.51
Расход электроэнергии в режиме «Хлопок» при температуре 60 °С и частичной загрузке (кВт*ч/цикл)	0.53
Расход электроэнергии в режиме «Хлопок» при температуре 40 °С и частичной загрузке (кВт*ч/цикл)	0.51
Взвешенная потребляемая мощность в выключенном состоянии (Вт)	0.41
Взвешенная потребляемая мощность во включенном состоянии (Вт)	0.49
Потребление воды в год (AWC в л/год) ²⁾	9115
Класс эффективности режима отжима/сушки ³⁾	B
Макс. частота вращения при отжиме (об/мин) ⁴⁾	1400/1200/1400
Остающееся содержание влаги (%) ⁴⁾	53
Стандартная программа «Хлопок» при температуре 60 °С ⁵⁾	 60 °С + макс. отжим
Стандартная программа «Хлопок» при температуре 40 °С ⁵⁾	 40 °С + макс. отжим
Время выполнения программы «Хлопок» при температуре 60 °С и полной загрузке (мин)	280
Время выполнения программы «Хлопок» при температуре 60 °С и частичной загрузке (мин)	285
Время выполнения программы «Хлопок» при температуре 40 °С и частичной загрузке (мин)	285
Продолжительность нахождения во включенном состоянии (Т1 в мин) ⁶⁾	3
Передаваемый по воздуху шум (стирка/отжим) в дБ(А) отн. 1пВт ⁷⁾	53/76
Тип	автономная

- 1) На основании 220 стандартных циклов стирки в программе «хлопок 60 °С» и «40 °С» при полной и частичной загрузке, а также потреблении в энергосберегающих режимах. Фактическое потребление энергии зависит от того, как используется электроприбор.
- 2) На основании 220 стандартных циклов стирки в программе «Хлопок» при 60 °С и «Хлопок» при 40 °С, при полной и частичной загрузке. Фактическое потребление воды зависит от того, как используется электроприбор.
- 3) Класс G является наименее эффективным, а класс А – наиболее эффективным.
- 4) На основании стандартной программы «Хлопок» при 60 °С с полной загрузкой и стандартной программы «Хлопок» при 40 °С с частичной загрузкой.
- 5) «Стандартная программа стирки хлопка при 60 °С» и «стандартная программа стирки хлопка при 40 °С» являются стандартными программами стирки, к которым относится информация на этикетке и в справочном листке технических данных. Они подходят для отстирывания средних загрязнений хлопчатобумажного белья и наиболее эффективны с точки зрения совокупного потребления электроэнергии и воды.
- 6) В случае наличия системы управления электроэнергией.
- 7) На основании стандартной программы «Хлопок» при 60 °С с полной загрузкой.

11.2 Дополнительные технические

Идентификатор модели поставщика	HW80-B14979/HW80-BP14979 HW80-B14979S/HW80-BP14979S
Размер (ВхГхШ в мм)	850x595x450
Напряжение в В	220-240 В перем. тока, 50 Гц
Сила тока, А	10
Максимальная мощность, Вт	1850
Давление воды в МПа	$0.03 \leq P \leq 1$
Масса нетто, кг	66

Служба поддержки клиентов

Мы рекомендуем обращаться в службу поддержки клиентов компании «Хайер», а также использовать оригинальные запасные части. Если у вас возникли проблемы с вашей бытовой техникой, пожалуйста, сначала изучите раздел «Устранение неисправностей».

Если вы не нашли решения проблемы, пожалуйста, обратитесь:

— к вашему официальному дилеру или

— в наш колл-центр:

8-800-200-17-06 (РФ),

8-10-800-2000-17-06 (РБ),

00-800-2000-17-06 (Узбекистан)

— на сайт www.haier.com, где вы можете оставить заявку на обслуживание, а также найти ответы на часто задаваемые вопросы.

Обращаясь в наш сервисный центр, пожалуйста, подготовьте следующую информацию, которую вы можете найти на паспортной табличке и в чеке:

Модель _____

Серийный номер _____

Дата продажи _____



Также, пожалуйста, проверьте наличие гарантии и документов о продаже.

Важно! Отсутствие на приборе серийного номера делает невозможной для Производителя идентификацию прибора и, как следствие, его гарантийное обслуживание. Запрещается удалять с прибора заводские идентифицирующие таблички. Отсутствие заводских табличек может стать причиной отказа выполнения гарантийных обязательств.

В настоящий документ могут быть внесены изменения без предварительного уведомления.

Производитель оставляет за собой право вносить изменения в конструкцию и комплектацию изделия без предварительного уведомления.

Дополнительная информация на сайте www.haier.com

Haier məhsulunu seçdiyiniz üçün Sizə təşəkkürümüzü bildiririk.

İstifadə etməzdən əvvəl bu təlimatı diqqətlə oxuyun. Bu təlimatda təqdim olunan vacib məlumat cihazın istifadəsindən maksimum fayda əldə etməkdə və cihazın təhlükəsiz və düzgün quraşdırılmasında, onun istismarında və texniki xidmətində Sizə kömək olacaqdır.

Cihazın təhlükəsiz və düzgün istismarı üçün təlimatdan istifadə edə bilməyiniz üçün onu rahat bir yerdə saxlayın.

Əgər siz cihazı satmaq, ötürmək və ya yeni ünvana köçdükdə evinizin yeni sahiblərinə vermək qərarına gəlmişsinizsə, cihazla və təhlükəsizlik göstərişləri ilə tanış olmaları üçün cihaz ilə birlikdə bu təlimatı da cihazın yeni sahiblərinə təhvil verin.

Şerti işarələr



Diqqət – təhlükəsizlik texnikası üzrə vacib məlumat



Ümumi məlumat və məsləhətlər



Ekoloji məlumat

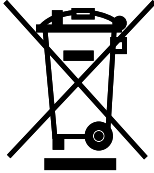

Utilizasiya

Ətraf mühiti və insanların səhhətini qorumağa kömək edin. Qablaşdırmanı utilizasiya etmək üçün onu müvafiq konteynerə qoyun. Elektrik və elektron tullantıların utilizasiyasında yardımçı olun. Bu nişan ilə işarələnmiş qurğuları məişət tullantıları ilə birgə tullamayın. Məmulatı yerli emal müəssisəsinə təhvil verin və ya yerli ofisə müraciət edin.



DIQQƏT!

Xəsərət və ya boğulma təhlükəsi!

Cihazı enerji mənbəyindən ayırın. Enerji mənbəyi kabelini kəsin və onu utilizasiya edin. Uşaq və ev heyvanlarının cihazda bağlanmaması üçün qapı qısqacını çıxarın.

1 - Təhlükəsizlik üzrə məlumat.....	4
2 - Cihazın təsviri.....	7
3 - İdarəetmə paneli.....	8
4 - Proqramlar.....	11
5 - Sərfiyyat.....	12
6 - Gündəlik istifadə.....	13
7 - Ekoloji yuma.....	18
8 - Qulluq və təmizləmə.....	19
9 - Nasazlıqların aradan qaldırılması.....	22
10 - Quraşdırma.....	25
11 - Texniki xüsusiyyətləri.....	29
12 - Müştərilərə dəstək xidməti.....	31

Cihazı ilk dəfə işə salmazdan əvvəl aşağıdakı təhlükəsizliyə dair tövsiyələrlə tanış olun:



DIQQƏT!

İlk istifadədən əvvəl

- ▶ Daşınma zamanı zədələnmələrin yaranmadığına əmin olun.
- ▶ Bütün daşınma boltlarının çıxarıldığından əmin olun.
- ▶ Bütün qablaşdırmanı çıxarın və onu uşaqlar üçün əlçatmaz yerdə saxlayın.
- ▶ Cihazın çəkisinin ağır olması səbəbiylə onun hərəkəti ilə bağlı bütün manipulyasiyalar ən azı iki nəfər tərəfindən yerinə yetirilməlidir.

Gündəlik istifadə

- ▶ Bu cihaz 8 yaş və yuxarı uşaqlar, həmçinin məhdud fiziki, sensor və ya əqli qabiliyyətə malik olan şəxslər və ya təcrübə və bilik çatışmazlığı olan şəxslər tərəfindən istismarına yalnız cihazın təhlükəsiz istismarı və təhlükə amillərinin düzgün anlanması çərçivəsində düzgün nəzarət altında olduqları zaman icazə verilir.
- ▶ Daima nəzarət altında olmayan 3 yaşadək uşaqların cihaza yaxınlaşmasına icazə verməyin.
- ▶ Uşaqlara cihazla oynamaq qadağandır.
- ▶ Qapı açıq olduqda uşaqları və ev heyvanlarını cihaza yaxın buraxmayın.
- ▶ Yuyucu vasitələri uşaqlar üçün əlçatmaz yerdə saxlayın.
- ▶ Əşyaların qarşılıqlı ilişmələrinin qabağını almaq üçün, sərbəst asılan sap və kiçik elementləri bərkidin, zəncirbəndləri bağlayın. Lazım gələrsə, yuma üçün xüsusi torbalardan və ya torlardan istifadə edin.
- ▶ Yaş və ya nəm əllər, yaş və ya nəm ayaqlar ilə və ya ayaqyalın olarkən cihaza toxunmayın.
- ▶ Nəmin buxarlanmasına imkan yaransın deyərək, iş zamanı və ya işdən sonra cihazı qapamayın və ya üstünü örtməyin.
- ▶ Cihazın üzərinə ağır əşyalar, istilik və ya nəmlik mənbələrini qoymayın.
- ▶ Alışqan yuyucu vasitələrdən və ya kimyəvi təmizləmə vasitələrindən cihazın bilavasitə yanında istifadə etməyin və ya saxlamayın.
- ▶ Tezalısan aerezollardan qurğunun yaxınlığında istifadə etməyin.
- ▶ Həlledicilər ilə emal edilmiş geyim əşyalarını havada qurutmadan yumayın.



DİQQƏT!

Gündəlik istifadə

- ▶ Alışan qaz olan otaqlarda şpəsel çəngəlini çıxarmayın və ya daxil etməyin.
- ▶ Məsələli rezin və ya süngər materiallarını isti su ilə yumayın.
- ▶ Una batmış çamaşırı yumayın.
- ▶ Yuma zamanı yuyucu vasitələr üçün konteyneri açmayın.
- ▶ Yuma zamanı qapıya toxunmayın, çünki o qızır.
- ▶ Əgər qapıdan suyun səviyyəsi görünürsə, maşının qapısını açmayın.
- ▶ Qapını açarkən güc tətbiq etməyin. Qapı özünü kilidləmə qurğusu ilə təchiz olunmuşdur və yuma proseduru başa çatdıqdan sonra tezliklə açılacaq.
- ▶ Hər bir yuma proqramını yerinə yetirdikdən və hər hansı bir müntəzəm texniki xidmətdən istifadə etməzdən əvvəl cihazı söndürün və elektrik enerjisinə qənaət etmək və təhlükəsizliyi təmin etmək üçün cihazı elektrik mənbəyindən ayırın.
- ▶ Cihazı elektrik mənbəyindən ayırarkən elektrik kabelindən yox, elektrik çəngəlidən tutun.

Texniki xidmət/təmizləmə

- ▶ Uşaqlar yalnız böyüklərin nəzarəti altında cihazı yuya və ya onu təmizləyə bilər.
- ▶ Müntəzəm texniki xidməti həyata keçirməzdən əvvəl cihazı elektrik şəbəkəsindən ayırın.
- ▶ Xoşagəlməz qoxunun yaranmasının qarşısını almaq üçün qapını təmiz saxlayın və maşın istifadə edilmədikdə qapını və yuyucu vasitələr üçün konteyneri açıq saxlayın.
- ▶ Cihazı təmizləmək üçün püskürücüdən və ya buxardan istifadə etməyin.
- ▶ Təhlükənin qarşısını almaq üçün zədələnmiş qida nəqilinin dəyişilməsini yalnız istehsalçı, onun servis agentı və ya analoji ixtisaslı şəxslər yerinə yetirməlidirlər.
- ▶ Cihazı özünüz təmir etməyə çalışmayın. Təmirə ehtiyac olduqda bizim müştərilərə dəstək xidmətimizlə əlaqə saxlayın.

Quraşdırma

- ▶ Cihaz yaxşı havalandırılan yerdə quraşdırılmalıdır. Qapının tam açılmasına imkan verən vəziyyəti təmin edin.
- ▶ Cihazı açıq havada, nəm yerdə və ya su sızmasına məruz qalan yerlərdə, məsələn, əl-üz yuyanın altında və ya onun yanında quraşdırmayın. Su sızıntıları olduğu halda cihazı elektrik mənbəyindən ayırın və cihazın təbii yolla qurumasına imkan yaradın.



DİQQƏT!

Quraşdırma

- ▶ Cihazı yalnız 5°C-dən yuxarı temperaturda quraşdırıb istismar edin.
- ▶ Cihazı bilavasitə xalçanın üstünə, divar və ya mebelin yanında qoymaq qadağandır.
- ▶ Cihazı bilavasitə günəş şüalarına məruz qalan yerlərdə və ya istilik mənbələrinin (məsələn, isidicilərin, plitələrin) yanında quraşdırmayın.
- ▶ Pasport lövhəsində əks olunan elektrik məlumatı qidalanma mənbəyinə uyğun olmalıdır. Əgər uyğun deyilsə, elektrikə müraciət edin.
- ▶ Bir neçə yuvalı birləşdiricilərdən və elektrik uzadıcılardan istifadə etməyin.
- ▶ Yalnız cihaz ilə bərabər təchiz olunmuş elektrik kablədən və şlanqdan istifadə edin.
- ▶ Elektrik kabelini və elektrik çəngəlini zədələməyin. Zədələndiyi zaman dəyişmək üçün elektrikə müraciət edin.
- ▶ Ayrıca əlçatan torpaqlanmış elektrik enerji mənbəyindən istifadə edin. Cihaz torpaqlanmalıdır.
- ▶ Şlanq və kabel birləşmələrinin kipliyini, sızıntıların olmamasını yoxlayın.

Təyinat

Bu cihazdan yalnız paltaryuyan maşın kimi istifadə etmək lazımdır. Geyimin etiketində göstərilən təlimatlara riayət edin. Cihaz yalnız ev şəraitində, qapalı yerdə istifadə etmək üçün nəzərdə tutulmuşdur. Cihaz kommersiya və ya sənaye məqsədləri ilə istifadə üçün nəzərdə tutulmamışdır.

Cihazın üzərində dəyişikliklərin edilməsi və ya onun modifikasiya edilməsi qadağandır. Cihazdan təyinatı olmadan istifadə edilməsi təhlükələrin yaranmasına və bütün zəmanət öhdəliklərinin ləğvinə səbəb ola bilər.

i Qeyd:

Texniki dəyişikliklər və modellər arasında fərqliliklər səbəbiylə növbəti bölmələrdə verilən şəkillər sizin modelinizə uyğun olmaya bilər.

2.1 Cihazın şəkli

Ön hissə (şək. 2-1):

Arxa hissə (şək. 2-2):

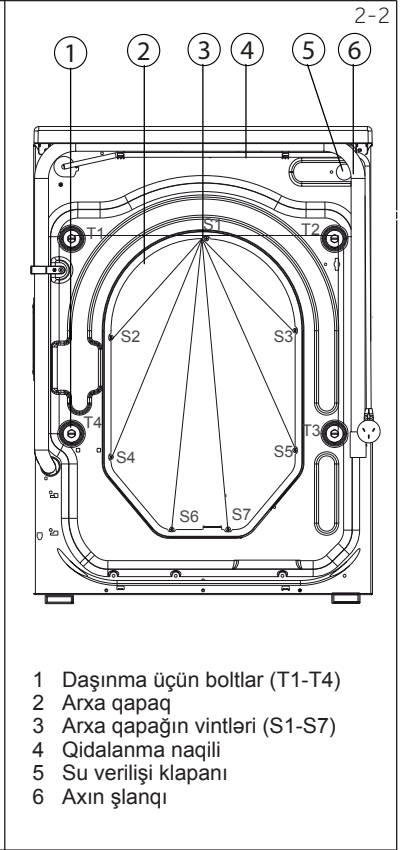

2.2 Əlavə ləvazimatları

Bu siyahıya uyğun olaraq əlavə avadanlığı və ədəbiyyatı yoxlayın (şək. 2-3):

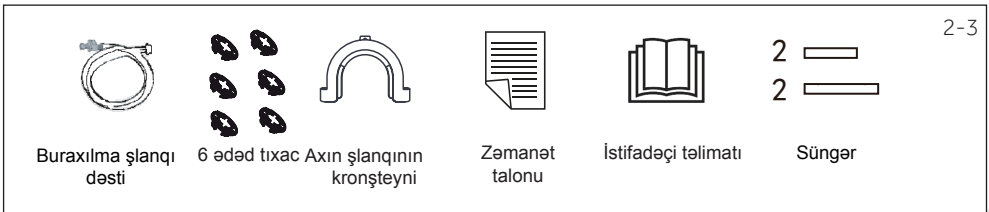

3-1

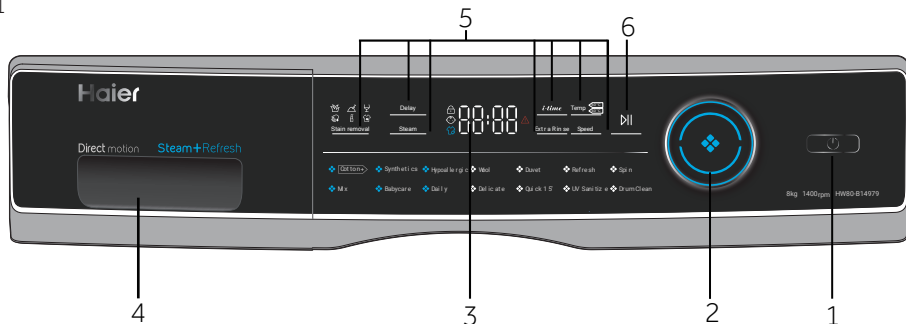

- | | | |
|-------------------------|--|--|
| 1 Qidalanma düyməsi | 3 Display | 5 Funksional düymələr |
| 2 Proqram dəyişdiricisi | 4 Yuyucu vasitələr/camaşır kondisioneri üçün qab | 6 "İşəsalma/Pauza" düyməsi (Start/Pause) |

Qeyd: Səs signalı

Səs signalı aşağıdakı hallarda verilir:

- ▶ düyməsini basdıqda
- ▶ proqramın sonunda
- ▶ proqram seçmə dəstəyini fırladarkən
- ▶ nasazlıq halında

Lazım olduqda səs signalını söndürmək mümkündür; GÜNDƏLİK İSTİFADƏ bölməsinə baxın.

3-2



3.1 Qidalanma düyməsi

Cihazı qoşmaq üçün bu düyməni basın (şək. 3-2). Display işıqlanacaq, "İşəsalma/Pauza" (Start/Pause) düyməsində işıq diodu indikator yanib sönməyə başlayacaq. Söndürmək üçün bu düyməni yenidən basın və 2 saniyə ərzində basılmış vəziyyətdə saxlayın. Əgər bir müddətdən sonra panelin heç bir elementi açılmazsa və ya yuma proqramı işə salınmazsa, maşın avtomatik olaraq sönəcəkdir.

3-3



3.2 Proqram dəyişdiricisi

Dəstəyi çevirməklə (şək. 3-3) 14 proqramdan birini seçə bilərsiniz, bu zaman müvafiq göstərici işıqlanacaq və displaydə standart parametrlər görünəcək.

3.3 Display

Ekranda (şək. 3-4) aşağıdakı məlumat göstərilir:

- ▶ Yuma vaxtı
- ▶ Bitmə vaxtı üzrə təxirə salınmış işə salınma
- ▶ Xəta kodları və xidmət üzrə məlumat
- ▶ Funksional düymələr və "İşəsalma/Pauza" (Start/Pause) düyməsi.

3-4



3.4 Yuyucu vasitələr üçün qab

Konteyneri açın; iki şöbə görə bilərsiniz (şək. 3-5):

1 1-ci bölmə: Proqrama uyğun yuyucu toz və ya maye yuyucu vasitə

2 2-ci bölmə: Camaşır üçün yumşaldıcı, kondisioner və s.

Yuyucu vasitələrin növlərinə dair tövsiyələr müxtəlif temperaturalarda yumaya uyğundur, yuyucu vasitələrə dair təlimata baxın.

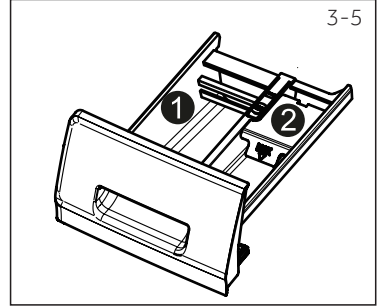

3.5 Funksional düymələr

Funksional düymələr (şək. 3-6) maşını işə salmazdan əvvəl seçilmiş proqrama əlavə seçimlər əlavə etməyə imkan verir. Displaydə müvafiq indikatorlar göstərilir.

Cihazı söndürdükdə və ya yeni proqramı quraşdırdıqda bütün seçimlər söndürülür.

Əgər düymə vasitəsi ilə bir neçə göstərici seçmək olursa, düyməni ardıcıl surətdə basaraq tələb olunan göstəricini seçmək mümkündür.

Ayarı rədd və ya ləğv etmək üçün, funksional düyməni tələbolunan indikator yanadək və ya (yalnız bir variant halında) işıqdiodlu indikator sönənədək basmaq tələb olunur.

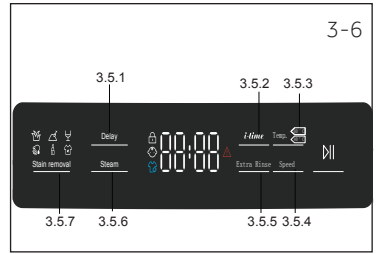

Qeyd: Zavod ayarları

Ən yaxşı nəticələr almaq üçün Haier-in hər proqramında standart ayarlar mövcuddur. Xüsusi tələblər olmadıqda standart ayarlardan istifadə etmək tövsiyə olunur.

3.5.1 "İşəsalmanın ləngiməsi" (Delay) funksional düyməsi

Proqramı ləngimə ilə işə salmaq üçün bu düyməni sıxın (şək. 3-8). Ləngimə vaxtını 30 dəqiqəlik addımla 0,5 saatdan 24 saatadək təyin etmək mümkündür. Məsələn, displaydə 6:30 bildirir ki, proqram sikli 6 saat 30 dəqiqədən sonra bitəcəkdir. Təxirə salınmış işəsalmanı başlatmaq üçün "Start/Pause" düyməsini basın. Bu "Sıxma" (SPIN) proqramı üçün tətbiq olunmur.

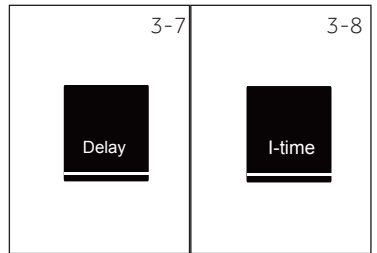

3.5.2 "i-time" funksional düyməsi

Bu funksiya (şək. 3-9) müxtəlif yuma dövrlərini gücləndirir. Yalnız yuma funksiyası, yalnız yaxalama funksiyası zamanı və asan özünütəmizləmə rejimində "I-time" rejimi qoşula bilməz.

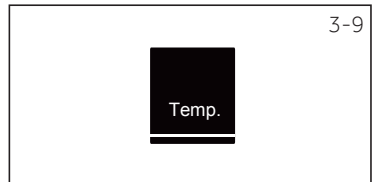

3.5.3 "Temperatur" (Temp.) funksional düyməsi

Proqramın yuma temperaturunu dəyişmək üçün bu düyməni sıxın (şək. 3-9). Əgər göstərici işıqlanmırsa, su qızmayacaq.

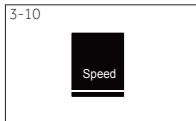

3.5.4 "Sürət" (Speed) funksional düyməsi

Proqramın sıxma tsiklini dəyişdirmək və ya ləğv etmək üçün bu düyməni (şək. 3-10) sıxın. Əgər göstərici işıqlanmırsa, sıxma tsikli icra edilməyəcəkdir.



3.5.5 "Əlavə yaxalama" (Additional Rinse) düyməsi

Camaşırı təmiz su ilə daha intensiv yaxalamaq üçün budüymədən istifadə edin (şək. 3-5-4). Həssas dərilili insanlar üçün tövsiyə edilir.

Düyməni təkrar basdıqda 1-dən 3-dək əlavə yaxalama tsiklini seçmək mümkündür. Displaydə P--1, P--2, P--3 şəkildə görünəcək.

Qeyd: Maye yuyucu vasitə

Maye yuyucu vasitədən istifadə etdiyiniz halda proqramın təxirə salınmış işə salınmasını qoşmaq məsləhət görünür.

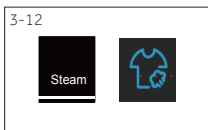

3.5.6 "Buxarla işlənilmə" düyməsi (Steam)

Buxardan istifadə ilə proqramı seçmək üçün bu düyməni sıxın (şək. 3-12) Bu proqramı seçdikdən sonra standart temperatur təyin edilir. Lazım olduqda "Pambıq", "Sintetika", "Qarışıq camaşır", "Uşaq paltarları", "Gündəlik yuma", "Hipoallergen" rejimlərinin təyin edilməsi zamanı bu funksiyayı seçə bilərsiniz. Buxarla işlənilmə funksiyasından istifadə etdikdə buxarla işlənilmə işarəsi işıqlanır.



3.5.7 "Ləkələrin təmizlənməsi" (Stain removal) düyməsi

Ləkələrin təmizlənməsi üçün xüsusi funksiyaları seçmək üçün (şək. 3-13) bu düyməni seçin. Simvollar aşağıdakı cədvəldə izah olunur



Ot



Torpaq



Şərab



Qan



Kosmetika



Tər



3.6 "İşəsalma/Pauza" (Start/Pause) düyməsi

Displaydə göstərilən proqramı işə salmaq və ya dayandırmaq üçün bu düyməni sıxın (şək. 3-14). Proqramın ayarlanması və yerinə yetirilməsi zamanı işıq diodlu indikator davamlı olaraq yanacaqdır. Proqram yarıda kəsildikdə o, yanıb-sönəcəkdir.

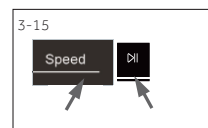

3.7 Uşaqların qorunması üçün kilidləmə

İdarəetmə panelinin elementlərinin basılmasının qarşısını almaq üçün eyni zamanda "Stain Removal" (Ləkələrin təmizlənməsi) və "Steam" (Buxar) (şək. 3-15) düyməsini sıxıb saxlayın (şək. 3-15). Blokdan çıxarmaq üçün həməni iki düyməni yenidən sıxın. Uşaqların qorunması üçün kilidləmə qoşulan zaman uşaqların qorunması üçün kilidləmə indikatoru işıqlanır.

Əgər uşaqlardan qorunma rejimi qoşulubsa, düymələri sıxdıqda displaydə «clol-» (şək. 3-8-2) əks olunacaq. Dəyişiklik icra olunmur.



o Seçim, / Xeyr

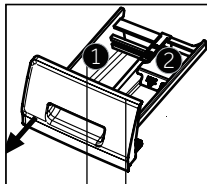

Yuyucu vasitələr üçün qab

- ❶ Yuyucu vasitə
❷ YUMŞALDICI VƏ YA QULLUQ
ÜÇÜN VASİTƏ

Proqram	Maks. tutum kr ¹⁾ HW80-BP14979 HW80-B14979 HW80-BP14979S HW80-B14979S	Temperatur B °C ²⁾ sıradan seçim	Əvvəlcədən quraşdırma			Parça növü	Əvvəlcədən təyin olunmuş sıxma sürəti. dövr/dəq	Funksiya			
				1	2			i-time	Buxar	Əlavə yaxalama	Təxirə salınmış işəsalma
UB-dezinfeksiya	8	* 90-dək	40	o	o	Pambıq	1400	o	/	o	o
Qarışıq parça	4	* 60-dək	30	o	o	Yüngül şəkildə çirklənmiş qarışıq parçalar - pambığın və sintetikanın yuyulması	1000	o	o	o	o
Sintetika	4	* 60-dək	40	o	o	Sintetik və ya qarışıq parça	1200	o	o	o	o
Uşaq geyimləri üçün	4	* 90-dək	40	o	o	Pambıq / sintetika	1000	o	o	o	o
Hipoallergen rejim	4	90	90	o	o	Pambıq	1000	/	o	o	o
Gündəlik yuma	1,75	* 0-dək	40	o	/	İplik parçalar	1000	o	o	o	o
Yun	1,75	* 40-dək	*	o	o	Maşın ilə yuma üçün yun və ya yun tərkibli parçalar	800	o	/	o	o
İncə parçalar üçün	1,75	* 30-dək	30	o	o	İncə parçalar və ipek	400	o	/	o	o
Tərəvətləndirmək	1.0 q	* 40-dək	*	o	o	Pambıq / Sintetika	1000	/	/	o	o
Sürətli yuma 15 dəq. ³⁾	1.0 kq	* 40-dək	*	o	o	Pambıq / Sintetika	1000	o	/	o	o
Sıxma	8	/	/	/	/	Bütün parçalar	1000	/	/	/	/
Barabanın temizlənməsi	/	* 90-dək	90	o	o	/	400	/	/	/	/
Pərqu ədyal	4	* 30-dək	30	o	o	Pərqu ədyal	400	o	/	o	o

1) Quru çamaşıra aiddir * : Suyu qızdırmadan.

2) Yalnız xüsusi gigiyena tələbləri olduqda yuma temperaturunu 90°C seçin.

3) Proqramın qısa müddəti ilə əlaqədar yuyucu vasitənin miqdarını azaldın.

4) Dizayn və texniki xüsusiyyətlər keyfiyyəti artırmaq məqsədilə əvvəlcədən xəbərdarlıq edilmədən dəyişdirilə bilər.

Göstərilmiş sərfiyat qiymətləri yerli şəraitdən asılı olaraq müvafiq olaraq fərqli ola bilər.

Program	Temperatur, °C	Maks. tutum kq.	Enerji kVt saat	Su litr	Yuma müddəti saat:dəq	Sıxma %-i
HW80-BP14979/HW80-B14979/HW80-BP14979S/HW80-B14979S						
Pambıq+→	◀40°C	3.5	0.60	31	3:58	53
	◀60°C	3.5	0.68	32	4:03	53
	◀60°C	7.0	0.68	45	4:03	53

* 2010/30 AB üzrə enerji effektivliyinin markalanmasına uyğun standart program:

Pambıq+→ ◀60°C / ◀40°C maksimum sıxma sürəti ilə.

Pambıqdan hazırlanmış paltarların ◀60°C və ◀40°C temperaturda yuyulması üçün standart proqramlar adi səviyyədə çirkənmiş pambıq camaşırın yuyulması üçün yararlıdır. Bunlar, pambıq camaşırın yuyulması üçün enerji və suyun birgə sərfiyatı baxımından ən səmərəli proqramlardır. İstifadə olunan suyun temperaturu tsiklin bəyan edilmiş temperaturundan fərqlənə bilər.

Qeyd: Avtomatik çəkmə

Qurğu yükləmənin çəkisinin təyini sistemi ilə təchiz edilmişdir. Kiçik yükləmələr zamanı elektrikenerjisinin və suyun sərfiyatı bəzi proqramlarda avtomatik şəkildə azaldılır.

6.1 Elektrik qidalanması

Paltaryuyan maşını elektrik qidalanma mənbəyinə qoşun (50 Hz tezlikdə 220-240 V dəyişən cərəyan, şəkl. 6-1). Həmçinin QURAŞDIRMA bölməsinə baxın.

6.2 Suyun qoşulması

- ▶ Qoşmazdan əvvəl girişdə suyun təmizliyini və şəffaflığını yoxlayın.
- ▶ Kranı açın (şəkl. 6-2).

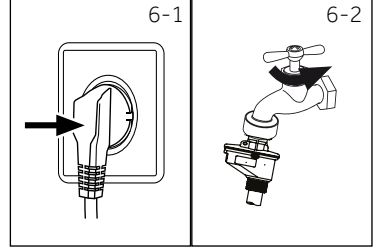
**Qeyd: Germetiklik**

İstifadə etməzdən əvvəl kranı açıb kran və siyuan verilməsi üçün şlanq arasında birləşmədə sızıntılarınolub olmadığını yoxlayın.

6.3 Çamaşırın hazırlanması

- ▶ Geyimləri hazırladığınız parçalardan və çirkənmə dərəcələrindən asılı olaraq çeşidləyin (pambıq, sintetik parçalar, yun və ya ipək) (şəkl. 6-3). Etiketlərdə göstərilən qulluq üzrə təlimatlara diqqət yetirin.
- ▶ Ağ parçaları rəngli parçalardan ayırın. Parçaların rənginin solub solmamasını, kiçilib kiçilməməsini öyrənmək üçün, əvvəlcə onları əl ilə yumağa cəhd edin.
- ▶ Ciblərdən hər şeyi (açar, qəpik və s.), sərt dekorativ əşyaları (məsələn, broşları) çıxardın.
- ▶ Kəsməz geyim detalları, incə parçalar, həssas toxunulan parçalar, məsələn zərif pərdələr, yuma üçün xüsusi torbaya yığılmalıdır (onları paltaryuyan maşında yumaq məsləhət deyil).
- ▶ Zəncirbəndləri, yapışqanları və qarmaqları bağlayın, düymələrin bərk tikilməsinə əmin olun.
- ▶ İncə parçalardan hazırlanmış məmulatı, məsələn kəsməz çamaşırı, incə parçalardan alt paltarlarını və corabları, eləcə də kəmərlər, büstqalter və s. kimi xırda əşyaları yuma üçün xüsusi torbada yerləşdirin.
- ▶ Mələfə, yorğanağı və s. bunun kimi iri çamaşırları açın.
- ▶ Cinsləri və basma, boyalanmış və ya parlaq parçalardan olan məmulatları tərsinə çevirin; onları ayrıca yumaq məsləhətdir.

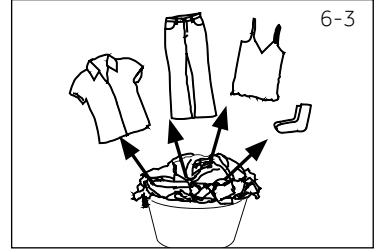

**DİQQƏT!**

Toxunmamış elementlər, eləcə də xırda, zəif bərkidilmiş və iti əşyalar maşının və paltarın nasazlığına və zədələnməsinə gətirib çıxara bilər





Qulluq üzrə göstərişlər

Жыы					
	95°C-dək yuma, standart tsikl		60°C-dək yuma, standart tsikl		95°C-dək yuma, incə tsikl
	40°C-dək yuma, standart tsikl		40°C-dək yuma, incə tsikl		40°C-dək yuma, incə tsikl
	30°C-dək yuma, standart tsikl		30°C-dək yuma, incə tsikl		40°C-dək yuma, çox incə tsikl
	Əl ilə yuma, maks. 40°C		Yumamaq		





Ağartma

	İstənilən ağardıcıdan istifadə etmək olar		Yalnız oksigenli ağardıcı (xlorsuz)		Ağartmamaq
--	---	---	-------------------------------------	---	------------





Qurutma

	Barabanda qurutma, qızdırmadan		Barabanda kiçik temperaturda qurutma		Barabanda qurutmamaq
	İp üzərində qurutmaq		Ayrılmış vəziyyətdə qurutmaq		

Ütüləmə

	200°C-dək maksimum temperaturda ütüləmək		150°C-dək orta temperaturda ütüləmək		110°C-dək kiçik temperaturda ütüləmək; buxarsız (buxarla ütüləmə aradan qaldırılmalı bilməyən zədəyə gətirib çıxara bilər)
	Ütüləməmək				

Parçaya peşəkar qulluq

	Tetraxloretilen ilə kimyəvi təmizləmə		Karbohidrogenlər ilə kimyəvi təmizləmə		Kimyəvi təmizləməmək
	Peşəkar nəm təmizləmə		Peşəkar nəm təmizləməyə verməmək		

6.4 Paltaryuyan maşının yüklənməsi

- ▶ Çamaşırını hissə-hissə yükləyin
- ▶ Cihazı həddən artıq yükləməyin Müxtəlif proqramlar üçün müxtəlif maksimum yükləmə ölçülərinin olmasına diqqət yetirin. Maksimum yükləmənin təyin olunması qaydası: Çamaşır ilə barabanın üst hissəsi arasında altı düymdən az olmayan ara məsafəsi olmalıdır (15 sm).
- ▶ Ehtiyatla qapını bağlayın Çamaşırın qabının arasında qalmamasından əmin olun.

6.5 Yuyucu vasitəsinin seçilməsi

- ▶ Yumanın effektivliyi və nəticəsi istifadə olunan yuyucu vasitənin keyfiyyəti ilə müəyyən edilir.
- ▶ Yalnız maşın yuması üçün bəyənilməmiş yuyucu vasitədən istifadə edin.
- ▶ Lazım olduqda, məsələn, sintetik və yun parçalar üçün xüsusi yuyucu vasitələrdən istifadə edin.
- ▶ Həmişə yuyucu vasitələrin istehsalçısının tövsiyələrinə riayət edin.
- ▶ Trixloretilen və analoji məhsullar kimi kimyəvi təmizləmə vasitələrindən istifadə etməyin.

Ən uyğun yuyucu vasitəni seçin

Program	Yuyucu vasitənin növü				
	Universal	Rəngli camaşır üçün	İncə parçalar üçün	Xüsusi	Camaşır üçün kondisioner
Pambıq+	Maye/toz	Maye/toz	-	-	o
Qarışıq parça	Maye/toz	Maye/toz	-	-	o
Sintetika	Maye/toz	Maye/toz	Maye	-	o
Uşaq geyimləri üçün	Maye/toz	Maye/toz	-	-	o
Hipoallergen rejim	Maye/toz	Maye/toz	Maye	-	o
Gündəlik yuma	-	-	Maye	Maye	-
Yun	-	-	-	Maye	o
İncə parçalar üçün	-	-	Maye	-	o
Təvətləndirmək	Maye/toz	Maye/toz	-	-	o
Sürətli yuma - 15 dəq.	Maye	Maye	-	-	o
Pərğu ədyal	Maye	Maye	-	-	o
UB-dezinfeksiya	Maye/toz	Maye/toz	-	-	o
Sıxma	Maye	Maye	-	-	o
Barabanın təmizlənməsi	Maye	Maye	-	-	o

Maye = gel/maye yuyucu vasitə Toz = yuyucu toz o = seçilmə - =yox
 Maye yuyucu vasitədən istifadə etdiyinizdə təxirə salınmış işə salmadan istifadə etmək tövsiyə edilmir.
 Aşağıdakılardan istifadə etmək tövsiyə olunur:

- ▶ Yuyucu toz: 20°C-dən 90°C-dək* (optimal temperatur: 40°C-dən 60°C-dək)
- ▶ Rəngli parçaların yuyulması üçün vasitə: 20°C-dən 60°C-dək* (optimal temperatur: 30–60°C)
- ▶ Yun və ya incə parçaların yuyulması üçün vasitə: 20°C-dən 30°C-dək* (həmin optimal temperatur)

* Yalnız xüsusi gigiyena tələbləri olduqda yuma temperaturunu 90°C seçin.

* 60°C və daha yüksək temperaturda daha az miqdarda yuyucu vasitədən istifadə etmək tövsiyə olunur. Pambıq və ya sintetik parçalar üçün yararlı olan xüsusi dezinfeksiyaedici vasitədən istifadə etmək tövsiyə olunur.

* Az köpüklənən və ya köpüklənməyən tozdan istifadə etmək tövsiyə olunur.

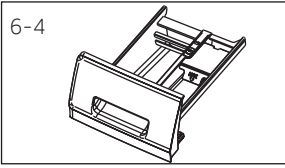

6.6 Yuyucu vasitənin əlavə edilməsi

1. Yuyucu vasitələr üçün qabı özünüə çəkin.
2. Yuma üçün lazım olan maddələri müvafiq bölmələrə yerləşdirin (şək. 6-4)
3. Qabı ehtiyatla bağlayın.

i Qeyd:

- ▶ Növbəti yuma tsiklindən əvvəl qabı yuyucu vasitələrin qalıqlarından təmizləyin.
- ▶ Yuyucu vasitədən və ya paltar kondisionerindən çox miqdarda istifadə etməyin.
- ▶ Yuyucu vasitənin qablaşmasının üzərindəki təlimatlara riayət edin
- ▶ Yuyucu vasitəni həmişə yuma tsikli başlamazdan əvvəl əlavə edin.
- ▶ Qatılaşdırılmış yuyucu vasitəni 2-ci bölməyə əlavə etməzdən əvvəl onu çalxalamaq lazımdır.
- ▶ Maye yuyucu vasitədən ən səmərəli istifadə etmək üçün camaşır ilə birgə paltaryuyan maşına doza kürəciyini daxil edin.
- ▶ Əgər "Bitmə vaxtı üzrə təxirə salınmış işəsalma" (End time delay) rejimindən istifadə edilirsə, maye yuyucu vasitədən istifadə etməyin.
- ▶ Yarıqlarda göstərilmiş qulluq təlimatlarına və proqramın seçim cədvəlinə uyğun olaraq proqram ayarlarını diqqətlə seçin.

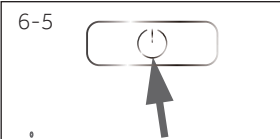

6.7 Paltaryuyan maşının qoşulması

Cihazı qoşmaq üçün "Qoş/Sön" (on/off) düyməsini sıxın (şək. 6-5). "İşəsalma/Pauza" düyməsinin işıq diod indikatoru yanılıb sönəcək.

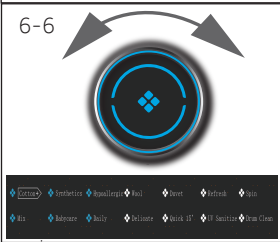

6.8 Proqram seçimi

Ən yaxşı yuma nəticələri əldə etmək üçün çirklənmə dərəcəsinə və camaşırın növünə uyğun ən uyğun proqramı seçin.

Müvafiq proqramı seçmək üçün proqram dəstəyini çevirin (şək. 6-6). Bu zaman müvafiq proqramın işıq diodlu indikatoru yanır, displaydə standart ayarlar göstəriləcək.

i Qeyd: Qoxunun aradan qaldırılması

İlk dəfə istifadə etməzdən əvvəl "Barabanın təmizlənməsi" (Drum Clean) proqramını camaşır ilə yükləmədən və yuyucu vasitəsi üçün qabında az miqdarda yuyucu vasitə ilə (2) və ya mümkün zədələyici maddələri kənarlaşdırmaq üçün xüsusi təmizləyici ilə işə salmaq tövsiyə edilir.

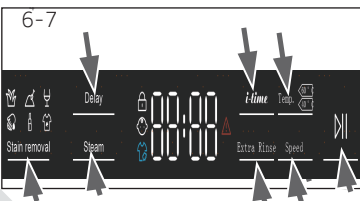

6.9 Ayrıca parametrlərin əlavə edilməsi

Tələb olunan seçimləri və ayarları seçin (şək. 6-7); İDARƏETMƏ PANELİ

6.10 Yuma proqramının işə salınması

İşə salmaq üçün "İşəsalma/Pauza" (Start/Pause) düyməsini sıxın (şək. 6-8). "İşəsalma/Pauza" (Start/Pause) düyməsinin işıq diodu yanib-sönmə əvəzinə daima yanacaq. Cihaz quraşdırılmış parametrlərə uyğun çalışacaq. Yalnız proqramı ləğv etdikdən sonra dəyişiklikləri yeritmək mümkün olacaq.

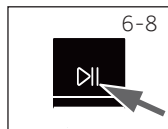
**6.11 Yuma proqramının dayandırılması – ləğvi**

Çalışan proqramı dayandırmaq üçün "İşəsalma/Pauza" (Start/Pause) düyməsini sıxın. Düymənin üstündəki işıq diodlu indikator yanib sönəcək. Davam etmək üçün bu düyməni yenidən sıxın. Çalışan proqramı və onun bütün fərdi ayarlarını ləğv etmək üçün:

1. İşə salınmış proqramı dayandırmaq üçün «İşəsalma/Pauza» (Start/Pause) düyməsini sıxın.
2. Söndürmək üçün «Qoş/Sön.» düyməsini təxminən iki saniyə ərzində basılmış vəziyyətdə saxlayın.
3. "Sıxma" (SPIN) proqramını işə salın və suyu axıtmaq üçün "Fırlanmasız" (No Speed) rejimini seçin (bütün indikatorlar sönəcək).
4. Yeni proqramı seçib onu işə salın.

6.12 Yumadan sonra**i Qeyd: Qapının kilidlənməsi**

- ▶ Təhlükəsizlik baxımından yuma tsikli zamanı qapı qismən kilidlənir. Qapını yalnız proqramın sonunda və ya proqramın düzgün ləğvindən sonra (yuxarıdakı təsvirə baxın) açmaq mümkündür.
- ▶ Su səviyyəsi, su temperaturu yüksək olduqda və sıxılma vaxtı qapını açmaq mümkün deyil; bu zaman displaydə "Locl-" məlumatı əks olunacaq

1. Proqramın sonunda displaydə "End" (Son) yazısı işıqlanacaq.
2. Paltaryuyan maşını avtomatik sönür.
3. Ütüləməni asanlaşdırmaq və camaşırda əyilmə izlərinin qarşısını almaq üçün camaşırı maşından mümkün qədər tez bir zamanda çıxarın.
4. Suyun verilməsini dayandırın.
5. Elektrik qidalanması naqilini ayırın.
6. Nəmliyin və qoxuların qarşısını almaq üçün maşının qapısını açın. Paltaryuyan maşından istifadə etməyinizdə onun qapısını açıq saxlayın.

i Qeyd: Gözləmə rejimi (enerjiyə qənaət rejimi)

Proqram işə salınmazdan əvvəl və proqram başa çatdıqdan sonra iki dəqiqə ərzində aktiv olmadıqda, qoşulmuş cihaz gözləmə rejiminə keçəcək. Display sönür. Bu enerjiyə qənaət edir. Gözləmə rejimini dayandırmaq üçün "İşəsalma/Pauza" (Start/Pause) düyməsini sıxın.

6.13 Səs siqnalının qoşulması və söndürülməsi

Lazım olduqda səs siqnalını söndürmək mümkündür:

1. Maşını qoşun.
2. "Sıxma" (SPIN) proqramını seçin.
3. "I-time" və "Sürət" düyməsini eyni vaxtda basıb təxminən üç saniyə ərzində basılmış vəziyyətdə saxlayın. Displaydə "bEEP OFF" yazısı görünəcək və səs siqnalı sönəcək. Səs siqnalını qoşmaq üçün bu iki düyməni eyni vaxtda sıxın. Displaydə "bEEP ON" yazısı görünəcək.



Ekoloji cəhətdən məsuliyyətli istifadə

- ▶ Enerjiden, sudan, yuyucu vasitədən və vaxtdan daha optimal istifadə etmək üçün maksimum yükləmə həcminə dair tövsiyələrə riayət etmək lazımdır.
- ▶ Cihazı həddindən artıq yükləməyin (camaşırın üstündən əliniz keçməlidir).
- ▶ Yüngül çirklənmiş camaşır üçün "Sürətli yuma" (Quick Wash) proqramını seçin.
- ▶ İstifadə etdiyiniz yuyucu vasitənin dozalarına riayət edin.
- ▶ Ən aşağı yuma temperaturu intervalını seçin - müasir yuyucu vasitələr 60°C-dən aşağı temperaturda keyfiyyətli təmizləmə qüvvəsinə malikdir.
- ▶ Yalnız yüksək dərəcədə çirklənmiş camaşırlar olduqda standart ayarları yüksəldin.
- ▶ Ayrıca quruducudan istifadə etdikdə maksimal sıxma sürətini seçin.

8.1 Yuyucu vasitələr üçün qabın təmizlənməsi

Konteynerdə yuyucu vasitənin qalıqlarının qalmamasına həmişə diqqət yetirin. Qabı müntəzəm olaraq təmizləyin (şə. 8-1):

1. Yuyucu vasitələr üçün qabı sonadək özünüzə çəkin.
2. Fiksatoru açma düyməsinə sıxaraq yuyucu vasitələr üçün qabı çıxarın.
3. Qabı su ilə yuyub təmizləyin, sonra onu yenidən cihaza yerləşdirin.

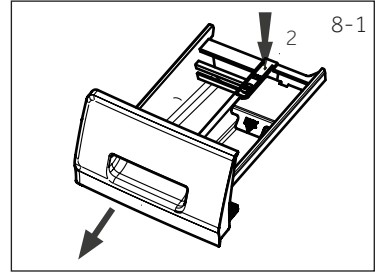

8.2 Cihazın təmizlənməsi

- ▶ Paltaryuyan maşını təmizlədikdə, ona qulluq göstərdikdə ştepsel çəngəlini enerji mənbəyindən ayırın.
- ▶ Maşının gövdəsini (şə. 8-2) və rezin elementlərini təmizləmək üçün maye sabunlu təmizləyici vasitə ilə nəmləndirilmiş yumşaq parçadan istifadə edin.
- ▶ Korroziyaya səbəb olan üzvi kimyəvi maddələrdən və ya həlledicilərdən istifadə etməyin.



8.3 Su kranı və su kranının filtri

Su kranının ərp kimi sərt hissəciklər ilə tutulmasının qarşısını almaq üçün su kranının filtrini müntəzəm olaraq təmizləyin.

- ▶ Qidalanma naqilini ayırın və suyun verilməsini bağlayın.
- ▶ Su şlanqını burub maşının arxasından və krandan ayırın (şə. 8-3).
- ▶ Su və fırçanın köməyi ilə filtrləri yuyub təmizləyin (şə. 8-4).
- ▶ Filtri yerləşdirib, giriş şlanqını quraşdırın.

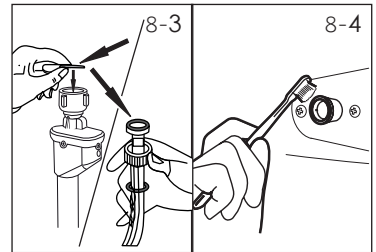

8.4 Barabanın təmizlənməsi

- ▶ Barabana təsadüfən düşən sancaq, qəpik və s. kimi metal əşyaları barabandan çıxarın (şə. 8-5), çünki onlar zədələrin və paslı ləkələrin yaranmasına səbəb olur.
- ▶ Paslı ləkələri təmizləmək üçün tərkibində xlor olmayan təmizləyicidən istifadə edin. Təmizləyici vasitənin istehsalçısının göstərişlərinə riayət edin.
- ▶ Təmizləmək üçün sərt əşyalardan və ya polad liflərdən istifadə etməyin.

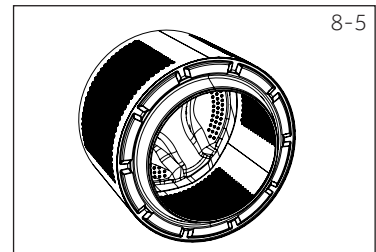

Qeyd: Barabanın təmizlənməsi

Müntəzəm texniki xidmət üçün biz, mümkün zərər verən elementlərin aradan qaldırılması məqsədilə barabanı yükləməmək şərti ilə 3 ayda bir dəfə "Barabanın təmizlənməsi" (Drum Clean) proqramını işə salmağı məsləhət görürük. Yuyucu vasitələr üçün qaba az miqdarda yuyucu vasitə əlavə edin (2) və ya xüsusi təmizləyicidən istifadə edin.

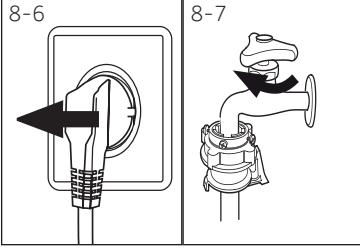

8.5 Uzun müddət istifadə etməmə

Əgər cihazdan müddət istifadə olunmursa:

1. Elektrik çəngəlini enerji mənbəyindən ayırın (şək. 8-6).
2. Suyun verilməsini bağlayın (şək. 8-7)
3. Nəmliyin və qoxuların qarşısını almaq üçün maşının qapısını açın. Paltaryuyan maşından istifadə etməyinizdə onun qapısını açıq saxlayın.

Növbəti dəfə istifadə etdiyiniz zaman elektrik kabelini, suyun verilməsini və axıtma şlanqını diqqətlə yoxlayın. Hər şeyin düzgün şəkildə quraşdırılmasından və sızmanın olmamasından əmin olun.

i Qeyd: Barabanın təmizlənməsi

Cihazı uzun müddətdən sonra işə salmazdan əvvəl "Barabanın təmizlənməsi" (Drum Clean) proqramını camaşırta yükləmədən və yuyucu vasitəsi üçün qabında az miqdarda yuyucu vasitə ilə (2) və ya mümkün zədələyici maddələri kənarlaşdırmaq üçün xüsusi təmizləyici ilə işə salmaq tövsiyə edilir.

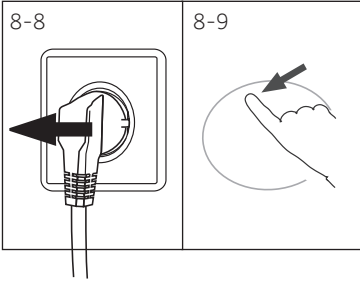

8.6 Nasosun filtri

Filtri ayda bir dəfə təmizləyin və nasos filtrini aşağıdakıhاللarda yoxlayın:

- ▶ maşın suyu axıtmır.
- ▶ maşın sıxmır;
- ▶ maşın iş zamanı qeyri-adi səs-küy çıxarır.



DİQQƏT!

Yanma təhlükəsi! Nasos filtrində su çox isti ola bilər! Hər hansı bir hərəkət etməzdən əvvəl suyun soyuduğundan əmin olun.

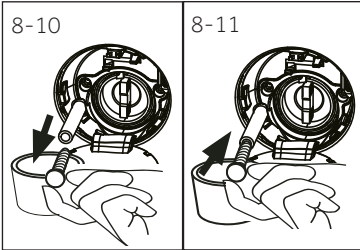

1. Paltaryuyan maşını söndürün, ştəpsel çəngəlini enerji mənbəyindən ayırın (şək. 8-8).
2. Xidmət lyukunu açın. Bunu qəpiyin və ya vintaçanın köməyiylə etmək olar (şək. 8-9).
3. Suyu axıtmaq üçün yastı qabdan istifadə edin (şək. 8-10). Suyun həcmi çox ola bilər!
4. Axıtma şlanqını çıxardıb onun ucunu qabın üzərində tutun (şək. 8-10).
5. Tıxacı axıtma şlanqından çıxarın (şək. 8-10).
6. Suyu tam axıtdıqdan sonra şlanqı bağlayın (şək. 8-11) və onu yenidən maşına birləşdirin.
7. Nasosun filtrini saat əqrəbi istiqamətində burub çıxarın (şək. 8-12).
8. Çirki təmizləyin (şək. 8-13).

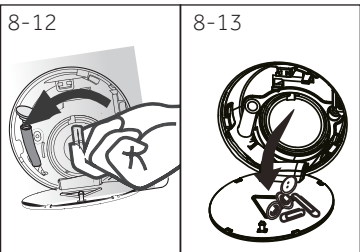

9. Nasosun filtrini ehtiyatla təmizləyin, məsələn, axar suyun köməyi ilə (şək. 8-14).
10. Filtri ehtiyatla öz yerinə qoyun (şək. 8-15).
11. Xidmət lyukunu bağlayın.

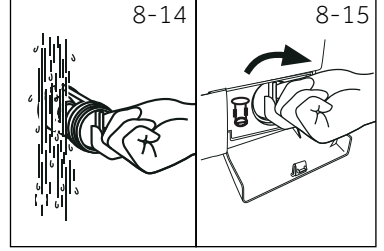

DİQQƏT!

- ▶ Nasosun filtrinın kirkəci təmiz və zədələnməmiş olmalıdır. Əgər qapaq kip bağlanmayıbsa, su sızma bilər.
- ▶ Filtr öz yerinə quraşdırılmalıdır, əks halda sızma baş verə bilər.

Ortaya çıxan bir çox problemlər xüsusi biliklər tələb olunmadan də müstəqil şəkildə həll edilə bilər. Əgər problem yaranarsa, satışdan sonra xidmət şöbəsinə müraciət etməzdən əvvəl bütün təqdim edilmiş variantlar ilə tanış olun və aşağıdakı təlimatlara riayət edin. MÜŞTƏRİLƏRƏ DƏSTƏK XİDMƏTİ bölməsinə baxın.



DİQQƏT!

- ▶ Texniki xidmətə başlamazdan əvvəl cihazınızı söndürün və şəbəkə ştekerini enerji mənbəyindən ayırın.
- ▶ Elektrik avadanlıqlarına yalnız ixtisaslı elektriklər tərəfindən xidmət göstərilməlidir, çünki onların düzgün təmir edilməməsi sonradan ciddi zədələnmələrə gətirib çıxara bilər.
- ▶ Təhlükənin qarşısını almaq üçün zədələnmiş elektrik kabelini yalnız istehsalçı, onun servis agentləri və ya analoji ixtisaslı şəxslər əvəz etməlidir.

9.1 İnformasiya kodları

Aşağıdakı kodlar yalnız məlumat üçün əks olunur və yuma tsiklinə aiddir. Onlar hər hansı bir hərəkətin yerinə yetirilməsini tələb etmir.

Kod	Bildiriş
1:25	Yuyulma tsiklinin qalan vaxt müddəti 1 saat 25 dəqiqədir
6:30	Yuma tsiklinin qalan vaxtı, bitmə vaxtı üzrə seçilmiş gecikmə müddəti ilə birlikdə 6 saat 30 dəqiqə təşkil edir
P-- 1/2/3	1, 2 və 3 əlavə yaxalama seçilib (FUNKSIONAL DÜYMƏLƏR — «Əlavə yaxalama» bölməsinə baxın).
End	Yuma tsikli başa çatıb. Paltaryuyan maşını avtomatik söndür.
[Lo+]	Uşaqların qorunması üçün kilidləmə qoşuludur.
[Lo+]	Qapı yüksək su səviyyəsinə, yüksək su temperaturuna və ya sıxma tsiklinin icrası səbəbindən bağlıdır.
bEEP OFF	Səs signalı söndürülüb.
bEEP On	Səs signalı qoşulub.

9.2 Əks olunan koda görə nasazlıqların aradan qaldırılması

Problem	Səbəbi	Həlli
E1	• Suyun axıdılması xətası, su 6 dəqiqə ərzində axmır.	• Nasosun filtrini yoxlayın. • Axın şlanqının quraşdırılmasını yoxlayın.
E2	• Kilidlənmə xətası.	• Qapını düzgün bağlayın.
E4	• 8 dəqiqədən sonra su öz səviyyəsinə çatmır. • Su sifon effekti nəticəsində axın şlanqı ilə axıdılır.	• Kranın açıq olmasına, su təzyiqinin normal olmasına əmin olun. • Axın şlanqının quraşdırılmasını yoxlayın.
E8	• Su səviyyəsinə görə qorunma xətası	• Satışdan sonra xidmət şöbəsinə müraciət edin.

Problem	Səbəbi	Həlli
F3	• Temperatur sensorunun xətası.	• Satışdan sonra xidmət şöbəsinə müraciət edin.
F4	• İstismə xətası	• Satışdan sonra xidmət şöbəsinə müraciət edin.
F7	• Mühərrik xətası.	• Satışdan sonra xidmət şöbəsinə müraciət edin.
FA	• Su səviyyəsi vericisinin xətası	• Satışdan sonra xidmət şöbəsinə müraciət edin.
FC0 və ya FC1 və ya FC2	• Əlaqə xətası	• Satışdan sonra xidmət şöbəsinə müraciət edin.
UnB	• Qeyri-bərabər yükləmə xətası.	• Barabanda camaşırın bərabər yüklənməsini yoxlayın və onları bərabər paylaşdırın. Yükləməni azaldın.

9.3 Kod əks olunmadan nasazlıqların aradan qaldırılması

Problem	Səbəbi	Həlli
Paltaryuyan maşın işləmir.	<ul style="list-style-type: none"> • Proqram hələ işə salınmayıb. • Qapı düzgün bağlanmayıb. • Paltaryuyan maşın qoşulmayıb. • Elektrik qidalanmasında nasazlıq. • Uşaqların qorunması üçün kilidləmə qoşuludur. 	<ul style="list-style-type: none"> • Proqramı yoxlayıb onu işə salın. • Qapını düzgün bağlayın. • Maşını işə salın. • Elektrik qidalanmasını yoxlayın. • Uşaqların qorunması üçün kilidləməni söndürün.
Paltaryuyan maşın su ilə doldurulmur.	<ul style="list-style-type: none"> • Su verilmir. • Su buraxılma şlanqı əyilib. • Buraxılma şlanqının filtri bloklanıb. • Suyun təzyiqi 0,03 MPa-dan azdır. • Qapı düzgün bağlanmayıb. • Su təchizatında nasazlıq. 	<ul style="list-style-type: none"> • Su verilməsi kranını yoxlayın. • Suyun verilməsi kranını yoxlayın. • Suyun verilməsi filtrinin şlanqını blokdan çıxarın. • Suyun təzyiqini yoxlayın. • Qapını düzgün bağlayın. • Suyun verilməsini təmin edin.
Paltaryuyan maşın su ilə doldurarkən su axıb gedir.	<ul style="list-style-type: none"> • Axın şlanqının hündürlüyü 80 sm-dən azdır. • Ola bilsin, axın şlanqının ucu suya buraxılıb. 	<ul style="list-style-type: none"> • Axın şlanqının düzgün quraşdırılmasına əmin olun. • Axın şlanqının ucunun suda olmamasına əmin olun.
Axında nasazlıq.	<ul style="list-style-type: none"> • Axın şlanqı tutulub. • Nasosun filtri tutulub. • Axın şlanqının ucu döşəmədən 100 sm hündürlükdədir. 	<ul style="list-style-type: none"> • Axın şlanqını təmizləyin. • Nasosun filtrinı təmizləyin. • Axın şlanqının düzgün quraşdırılmasına əmin olun.
Sıxma zamanı güclü titrəmə.	<ul style="list-style-type: none"> • Bütün daşınma boltları çıxarılmayıb. • Maşın sabit vəziyyətdə deyil. • Paltaryuyan maşının düzgün yüklənməyib. 	<ul style="list-style-type: none"> • Bütün daşınma boltlarını çıxarın. • Sərt dayaq səthini təmin edib maşını tarazlayın. • Yüklənən çəkisini və bərabərliyi yoxlayın.
Paltaryuyan maşın yuma tsikli başa çatmadan dayanır.	<ul style="list-style-type: none"> • Su və ya elektrik təchizatında nasazlıq var. 	<ul style="list-style-type: none"> • Su və elektrik təchizat xətlərini yoxlayın.
Paltar yuyan maşın müəyyən müddət ərzində dayanır.	<ul style="list-style-type: none"> • Displeydə xəta kodu əks olunur. • Problemin səbəbi düzgün yükləmə aparılmamaqdadır. • Proqram islatma tsikli yerinə yetirir. 	<ul style="list-style-type: none"> • Xəta kodlarını yoxlayın. • Yüki azaldın və ya nizamlayın. • Proqramı ləğv edin və ya yenidən işə salın.

Problem	Səbəbi	Həlli
Barabanda və/və ya yuyucu vasitələr üçün qabda həddindən artıq köpük vardır.	<ul style="list-style-type: none"> Uyğun olmayan yuyucu vasitə. Həddindən artıq miqdarda yuyucu vasitədən istifadə. 	<ul style="list-style-type: none"> Yuyucu vasitənin seçimi üzrə tövsiyələri yoxlayın. Yuyucu vasitənin miqdarını azaldın.
Yuma müddətinin avtomatik dəyişdirilməsi.	<ul style="list-style-type: none"> Yuma proqramının müddəti dəyişdiriləcəkdir. 	<ul style="list-style-type: none"> Bu adi haldır, o, maşının işləmə qabiliyyətinə təsir etmir.
Sıxma zamanı xəta.	<ul style="list-style-type: none"> Barabanda çamaşırın natarazlığı. 	<ul style="list-style-type: none"> Maşının yüklənməsini yoxlayıb və sıxma proqramını yenidən işə salın.
Qeyri-qənaətbəxş yuma nəticəsi.	<ul style="list-style-type: none"> Çirklənmə dərəcəsi seçilmiş proqrama uyğun deyil. Yuyucu vasitənin miqdarı kifayət deyil. Maksimum yükləmə dərəcəsi aşılıb. Çamaşır barabanda bərabər paylanmayıb. 	<ul style="list-style-type: none"> Digər proqramı seçin. Çirklənmə dərəcəsinə və istehsalçının tövsiyələrinə uyğun yuyucu vasitəni seçin. Yükləməni azaldın. Çamaşırını çıxarın.
Çamaşırın üzərində yuyucu tozun qalıqları.	<ul style="list-style-type: none"> Yuyucu vasitənin həll olunmayan hissəcikləri çamaşırın üzərində ağ ləkə şəklində qala bilər. 	<ul style="list-style-type: none"> Əlavə olaraq yaxalayın. Quru çamaşırın üzərindən bu izləri təmizləməyə çalışın. Digər yuyucu vasitədən istifadə edin.
Çamaşırın üzərində boz ləkələr.	<ul style="list-style-type: none"> Yağ, krem və ya sürtgül kimi yağların təsiri nəticəsində yaranmışdır. 	<ul style="list-style-type: none"> Çamaşırını xüsusi təmizləyicinin köməyiylə yumağa hazırlayın.

i Qeyd: Köpüyün yaranması

Əgər sıxma tsikli zamanı həddindən artıq köpük yaranırsa, mühərrik dayanacaq, axın nasosu 90 saniyə ərzində çalışmağa başlayacaq. Əgər köpüyə qarşı bu əməliyyat 3 dəfəyə qədər yerinə yetirildikdən sonra qeyri-qənaətbəxş nəticələr verərsə, proqram sıxmanı yerinə yetirmədən dayanacaqdır.

Əgər hətta görülən tədbirlərdən sonra da xətlər haqqında bildiriş görsəniz, maşını söndürün, onu elektrik qidalanmasından ayırın və dəstək xidmətinə müraciət edin.

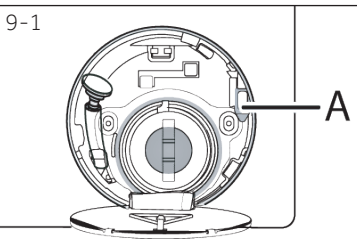

9.4 Elektrik şəbəkəsində nasazlıq varsa

Cari proqram və onun ayarları saxlanılır. Elektrik enerjisinin verilməsi bərpa olunandan sonra maşın öz işini davam edir.

Əgər elektrik enerjisi təchizatında nasazlıq proqramın yerinə yetirilməsi zamanı baş verərsə, qapı mexaniki şəkildə bloklanacaq. Əgər çamaşırını çıxartmaq lazım gələrsə, şüşəli qapıdan suyun səviyyəsi görünməməlidir (suyun səviyyəsi qapıdan aşağı olmalıdır). -Yanma təhlükəsi!

- Suyun səviyyəsini azaltmaq üçün QULLUQ VƏ YUMA (NASOSUN FILTRİ) bölməsinin 1-6 əməliyyatlarını yerinə yetirin.
- Sonra işə xidmət lyukunun altında yerləşən dəstəyi (A) çəkib, qapını yüngül çıxıqltı ilə açın.
- Bütün elementləri öz yerlərinə yerləşdirib xidmət lyukunu bağlayın.



Paltaryuyan maşın istifadəçi üçün təhlükəsiz vəziyyətdə olduqda (suyun səviyyəsi müşahidə lyukundan aşağı, çənin temperaturu 55°C-dən aşağı olduqda, daxili çən işə fərlanmadıqda) maşının qapısını açə bilərsiniz.

10.1 Hazırlıq

- ▶ Cihazı qablaşmadan çıxarın.
- ▶ Qablaşdırma materialını, o cümlədən penoplastdan hazırlanmış altlığı kənarlaşdırıb uşaqlar üçün əlçatmaz yerdə saxlayın. Qablaşdırmanı açdığınız zaman bükülünün və qapının üzərində su damcıları görə bilərsiniz. Bu, zavod sınaqları zamanı sudan istifadə nəticəsində meydana gələn normal hadisədir.

**Qeyd: Qablaşdırmanın utilizasiyası**

Bütün qablaşdırma materiallarını uşaqlar üçün əlçatmaz yerdə saxlayın və onları ətraf mühitə təhlükəsiz şəkildə utilizasiya edin.

10.2 Səsuducu araqatların quraşdırılmasına dair təlimat

1. Termosıxılmış qablaşmanı açıqdıqda borunun içində bir neçə səsuducu araqatı görə bilərsiniz.

Onlardan səs-küyü azaltmaq üçün istifadə olunur. (şək. 10-1)

2. Səsuducu araqatları çıxarın, üzərindən ikitərəfli yağışqanlı qoruyucu plyonkaları qoparın; şək. 10-2-də göstəriləni kimi səsuducu araqatları paltaryuyan maşının altında quraşdırın (1 və 3 nöqtələrində iki uzun araqatlarını, 2 və 4 nöqtələrində iki qısa araqatları). Maşını şaquli vəziyyətə gətirin.

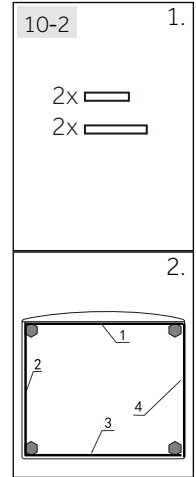
**Məsləhət:**

Səsuducu araqatları əlavə təchizatdır, onlar səs-küyü azalmasına kömək edir. Siz onları öz istəyinizlə quraşdırma bilərsiniz.

10.3 Daşınma boltlarının çıxardılması

Nəqliyyat boltları daşınma zamanı daxili zədələnmələrin qarşısını almaq məqsədilə cihazın daxilində antivibrasiya komponentlərinin bərkidilməsi üçündür.

1. Arxa qapağı çıxarın (şək. 10-3).
2. Arxa hissədəki 4 boltu burub açaraq, maşının iç tərəfindən rezin kipləşdiriciləri və plastik şaybaları (A) çıxarın (şək. 10-4).

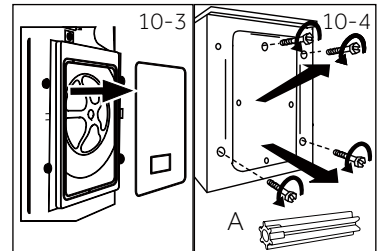

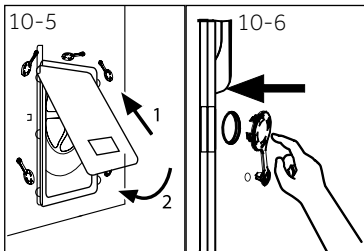

3. Arxa qapağı, qabarıq hissəsi ilə bayıra baxan iki deşiyə yönəldib yerinə yerləşdirin (şək. 10-5).
4. Qalan deşiklərdə tıxacları yerləşdirin (şək. 10-6).

i Qeyd: Etibarlı yerdə saxlayın

Daha sonra istifadə etmək üçün daşınma boltlarını etibarlı yerdə saxlayın. Cihazı hər dəfə daşdıqda bu boltları quraşdırın.

10.4 Cihazın daşınması

Əgər paltaryuyan maşını başqa yere daşımaq lazımdırsa, zədələnmənin qarşısını almaq üçün daşınma boltlarını yenidən quraşdırın:

1. Tıxacları çıxarın.
2. Arxa qapağı çıxardın
3. Plastik araqaqlarını və nəqliyyat boltlarını taxın.
4. Boltları açar ilə bərkidin.
5. Arxa qapağı öz yerinə quraşdırın.

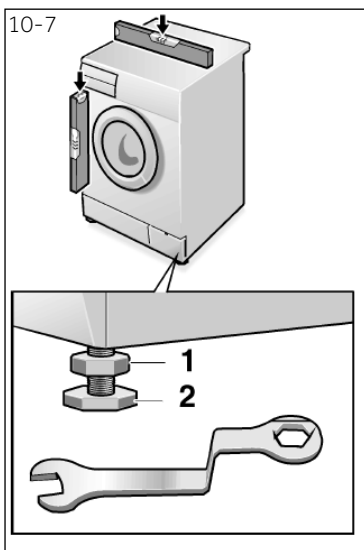

10.5 Cihazın tarazlaşdırılması

Cihazı tamamilə üfqi vəziyyətə gətirmək üçün cihazın bütün ayaqlarını tənzimləyin (şək. 10-7). Bununla iş zamanı titrəmə və səs minimuma endirilir. Bununla köhnəlmə də azalır. Tarazlaşdırma üçün spirtli səviyyədən istifadə edilməsi tövsiyə edilir. Döşəmə maksimum dərəcədə sərt və düz olmalıdır.

1. Qayka açarı ilə kontrqaykanı (1) boşaldın.
2. Hündürlüyü cihazın ayağını fırlatmaqla tənzimləyin (2).
3. Kontrqaykanı (1) gövdəyə nisbətən bərkidin.

10.6 Suyun axıdılması üçün birləşmə

Su axını üçün şlanqı tələb olunan qaydada boru kəməri ilə birləşdirin. Şlanq cihazın alt sərhədindən 80-100 sm hündürlükdə olmalıdır! İmkan daxilində axın şlanqını həmişə cihazın arxa panelindəki sıxaca bərkidin.



DİQQƏT!

- ▶ Qoşulma üçün yalnız paltaryuyan maşın ilə birlikdə təchiz edilən şlanqlardan istifadə edin.
- ▶ Heç vaxt köhnə şlanqlardan istifadə etməyin!
- ▶ Şlanqı yalnız soyuq su mənbəyinə birləşdirin.
- ▶ Qoşmazdan əvvəl suyun təmizliyini və şəffaflığını yoxlayın.

Aşağıda mümkün qoşulma üsulları göstərilib:

10.6.1 Şlanqdan əlüzyuyana axıtma

- ▶ U-şəkilli dayağın köməyiylə axın şlanqını müvafiq ölçülü əlüzyuyanın qırağına asın (şək. 10-8).
- ▶ U-şəkilli dayaq sürüşməsin deyə, onu tələb olunan qaydada qoruyun.

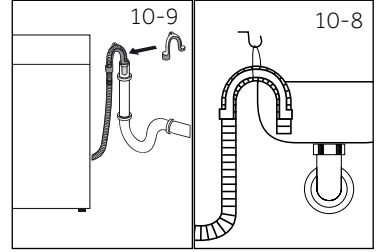

10.6.2 Şlanqdan kanalizasiyaya axıtma

- ▶ Ventilasiya dəlikli borunun daxili diametri 40 mm-dən az olmamalıdır.
- ▶ Axın şlanqını təxminən 80 mm-ni kanalizasiya borusuna yerləşdirin.
- ▶ U-şəkilli dayağı birləşdirib onu möhkəm bərkidin (şək. 10-9).

10.6.3 Şlanqdan əlüzyuyanın birləşməsinə axıtma

- ▶ Bağlantı sifonun üzərində olmalıdır
- ▶ Oymaq birləşməsi adətən taxma (A) ilə bağlı olur. Hər hansı bir nasazlıq olmasın deyə onu kənarlaşdırın (şək. 10-10).
- ▶ Axın şlanqını xamit ilə bərkidin.

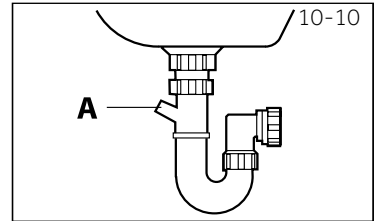

DİQQƏT!

- ▶ Axın şlanqını suya qoymaq olmaz, o, möhkəm bərkidilməli və hermetik olmalıdır. Əgər axın şlanqı yerdə quraşdırılıbsa və ya boru 80 sm az hündürlükdə yerləşirsə, paltaryuyan maşına su dolarkən o daim boşalacaq (avtomatik axıtma).
- ▶ Axın şlanqını uzatmaq olmaz. Lazım olduqda satışdan sonra xidmət şöbəsinə müraciət edin.

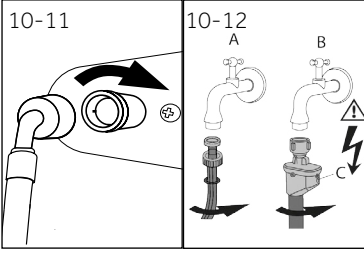

10.7 Təmiz su xətti üçün birləşmə

Araqaatlarını taxıldığına əmin olun.

1. Su şlanqının əyilmiş ucunu maşına birləşdirin (şək.10-11). Vint birləşməsini əl ilə çəkin.
2. Şlanqın digər ucunu 3/4" yivli su kranına birləşdirin (şək.10-12).

i Qeyd: Sızmaya qarşı sistem

Bəzi modellər sızmaya qarşı sistemli su şlanqı ilə təchiz edilmişdir (B). Sızmaya qarşı sistem, şlanq zədə alındıqda suyun verilməsini avtomatik olaraq kəsməklə suyun vurduğu zədələrin qarşısını alır. Qırmızı işarə (C) onun qoşulmasını göstərir. Belə şlanqı dəyişmək lazımdır.

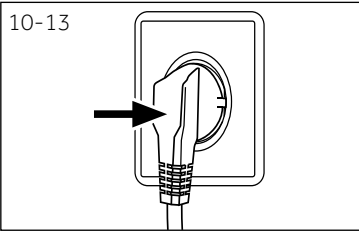

10.8 Qidalanma mənbəyinə qoşulma

Hər bir qoşulma zamanı aşağıdakılar yoxlanılmalıdır:

- qidalanma mənbəyinin, enerji mənbəyinin və qoruyucunun zavod lövhəciyinə uyğun olması.
- enerji mənbəyi torpaqlanması, əlavə yuvasının və ya uzadıcısının olmaması.
- elektrik çəngəli ilə enerji mənbəyinin bir-birinə tam uyğun olması.

Elektrik çəngəlini enerji mənbəyinə qoşun (şək. 10-13).



! DİQQƏT!

- Bütün birləşmələrin (elektrik qidalanma şlanqı, su axını şlanqı və su şlanqı) kip, quru olduğunu və su sızdırmadığına həmişə əmin olun!
- Bu hissələrin heç vaxt əzilməsinə, əyilməsinə və ya burulmasına diqqət yetirin
- Təhlükənin qarşısını almaq üçün zədələnmiş qidalanma kabeli servis agentləri tərəfindən evəz olunmalıdır (zəmanət talonuna baxın).

i Qeyd: Gigiyena

Cihazdan uzun müddət istifadə olunmayıbsa, "GİGİYENİK" (HYGIENIC) proqramını camaşırma yükləmədən və yuyucu vasitəsi üçün qabında az miqdarda yuyucu vasitə ilə (2) və ya mümkün zədələyici maddələri kənarlaşdırmaq üçün xüsusi təmizləyici ilə işə salmaq tövsiyə edilir.

11.1 Cihaz AB № 1060/2010 tələblərinə cavab verir

Təchizatçıların və ya əmtəə nişanının adı	Haier
Təchizatçı modelinin identifikatoru	HW80-BP14979/HW80-B14979 HW80-BP14979S/HW80-B14979S
Nominal tutumu (kq)	8
Enerji səmərəliliyi sinfi	A+++
İllik enerji sərfiyyatı (AE kVt/il) ¹⁾	142
60°C temperaturda və tam yüklənmə şəraitində "Pambıq" rejiminin elektrik enerjisi sərfiyyatı (kVts/tsikl)	0.66
60°C temperaturda və qismən yüklənmə şəraitində "Pambıq" rejiminin elektrik enerjisi sərfiyyatı (kVts/tsikl)	0.68
40°C temperaturda və qismən yüklənmə şəraitində "Pambıq" rejiminin elektrik enerjisi sərfiyyatı (kVts/tsikl)	0.60
Söndürülmüş vəziyyətdə çəkilmiş elektrik sərfiyyatı (Vt)	0.48
Qoşulmuş vəziyyətdə güc sərfiyyatı (Vt)	0.48
İllik su sərfiyyatı (AWC, l/il) ²⁾	8000
Sıxma/qurutma rejimində enerji səmərəliliyi sinfi ³⁾	B
Sıxma rejimində maks. fırlanma tezliyi (dövrə/dəq) ⁴⁾	1400/1200/1400
Nəmliyin qalıq tərkibi (%) ⁴⁾	53
60°C temperaturda standart "pambıq" proqramı ⁵⁾	 < 60 °C > + maks. sıxma
40°C temperaturda standart "pambıq" proqramı ⁵⁾	 < 40 °C > + maks. sıxma
60°C temperaturda və tam yüklənmə şəraitində "pambıq" proqramının yerinə yetirilmə vaxtı (dəq)	243
60°C temperaturda və qismən yüklənmə şəraitində "pambıq" proqramının yerinə yetirilmə vaxtı (dəq)	243
40°C temperaturda və qismən yüklənmə şəraitində "pambıq" proqramının yerinə yetirilmə vaxtı (dəq)	238
Qoşulu vəziyyətdə qalma müddəti (Tİ/dəq) ⁶⁾	3
Hava ilə ötürülən səs (yuma/sıxma) (dB(A)) re 1pW ⁷⁾	58/74
Növü	avtonom

- 1) Tam və qismən yüklənmə ilə «Pambıq 60°C» və «Pambıq 40°C» proqramında 220 standart yuma tsikli, habelə enerjiyə qənaət rejimlərində istifadə əsasında. Faktiki enerji sərfiyyatı elektrik cihazının necə istifadə olunmasından asılıdır.
- 2) Tam və qismən yüklənmə ilə «Pambıq 60°C» və «Pambıq 40°C» proqramında 220 standart yuma tsikli əsasında. Faktiki su sərfiyyatı elektrik cihazının necə istifadə olunmasından asılıdır.
- 3) G sinfi ən aşağı, A sinfi isə ən yüksək effektivliyə malikdir.
- 4) Tam yüklənmə ilə "Pambıq 60°C" standart proqramı və qismən yüklənmə ilə "Pambıq 40°C" proqramı əsasında.
- 5) "60°C-də standart yuma proqramı" və "40°C-də standart yuma proqramı" etikətdə və texniki göstəricilər vərəqəsində məlumatı ilə bağlı standart yuma proqramlarıdır. Onlar orta dərəcədə çirkənlənmiş iplik parçadan olan camaşırın yuyulmasına yararlı olmaqla, su və elektrik enerjisinin birgə sərfiyyatı baxımından ən səmərəlidir.
- 6) Elektrik enerjisinin idarə edilməsi sistemi olduğu halda.
- 7) Tam yüklənmə ilə "Pambıq 60°C" standart proqramı əsasında.

11.2 Əlavə texniki göstəricilər

	HW80-BP14979 HW80-B14979 HW80-BP14979S HW80-B14979S
Ölçüləri (HxDxE, mm)	850x595x430
Elektrik gərginliyi, V	220-240 V dəyişən cərəyan, 50 Hz
Cərəyanın gücü, A	10
Cərəyanın gücü, A	1 800
Suyun təzyiqi, mPa	$0.03 \leq P \leq 1$
Xalis çəkisi, kq	64

Biz Haier servis xidmətimizə müraciət etməyinizi, orijinal ehtiyat hissələrindən istifadə etməyinizi tövsiyə edirik.

Cihaz ilə probleminiz yaranarsa, ilk öncə «NASAZLIQLARIN AXTARIŞI VƏ ARADAN QALDIRILMASI» bölməsinə müraciət edin.

Əgər həll yolunu tapa bilmirsinizsə,

- ▶ yerli dilərə
- ▶ və ya www.haier.com saytında dəstək xidmətinə müraciət edin, burada siz telefon nömrələrini və tez-tez verilən suallara cavabları tapa, eləcə də xidmətə dair sorğu verə bilərsiniz.

Dəstək xidmətimiz ilə əlaqə saxlamaq üçün aşağıdakı məlumatları mövcudluğuna əmin olun.

Modeli _____

Seriya nömrəsi _____

Texniki Zəmanət zamanı məhsulla birlikdə təqdim olunan zəmanət talonunun məzmunu ilə də tanış olun.

Ümumi işgüzar məsələlər üzrə bizim Avropa ünvanlarımız:

Haier-in Avropada ünvanları:			
Ölkə*	Poçt ünvanı	Ölkə*	Poçt ünvanı
İtaliya	Haier Europe Trading SRL Via De Cristoforis, 12 21100 Varese ITALY (Varese, İtaliya)	Fransa	Haier France SAS 3-5 rue des Graviers 92200 Neuilly sur Seine (Neyi Sür Sen) FRANSA
İspaniya Portuqaliya	Haier Iberia SL Pg. Garcia Faria, 49-51 08019 Barcelona SPAIN (Barselona, İspaniya)	Belçika-Fr. Belçika-Nider. Niderland Lüksemburq	Haier Benelux SA Anderlecht Route de Lennik 451 BELGIUM
Almaniya / Avstriya	Haier Deutschland GmbH Hewlett-Packard-Str. 4 D-61352 Bad Homburg GERMANY (Bad Homburg, Almaniya)	Poland (Varşava, Polşa) Çexiya Macarıstan Yunanıstan Rumıniya Rusiya Federasiyası	Haier Poland Sp. zo.o. Al. Al. 02-222 Warszawa Poland (Varşava, Polşa)
Böyük britaniya	Haier Appliances UK Co.Ltd. One Crown Square Church Street East Woking, Surrey, GU21 6HR UK (Uoking, Surrey qraflığı, Böyük Britaniya)		

Əlavə məlumat üçün www.haier.com saytına müraciət edin.

მადლობას მოგახსენებთ კომპანია Haier-ის პროდუქციის არჩევისთვის.

გამოყენების წინ ყურადღებით გაეცანით წინამდებარე სახელმძღვანელოს. სახელმძღვანელო შეიცავს მნიშვნელოვან ინფორმაციას, რომელიც დაგეხმარებათ მაქსიმალური სარგებლის მიღებაში მოწყობილობის გამოყენებიდან და უსაფრთხო და სწორი მონტაჟის, გამოყენების და მომსახურების უზრუნველყოფაში.

შეინახეთ წინამდებარე სახელმძღვანელო მოხერხებულ ადგილას, რათა ყოველთვის შეძლოთ მისი გამოყენება მოწყობილობის უსაფრთხო და სწორი ექსპლუატაციის მიზნით.

თუ სხვა ადგილზე გადასვლის შემთხვევაში მოწყობილობის გაყიდვას, გადაცემას ან სახლის ახალი მფლობელებისთვის დატოვებას გადაწყვეტთ, გადაეცით ახალ მფლობელს ეს სახელმძღვანელოც, რათა მან შეძლოს გაეცნოს მოწყობილობას და გაფრთხილებებს უსაფრთხოების შესახებ.

პირობითი აღნიშვნები



ყურადღება – მნიშვნელოვანი ინფორმაცია უსაფრთხოების ტექნიკის შესახებ



ზოგადი ინფორმაცია და რჩევები



ეკოლოგიური ინფორმაცია

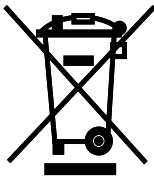

უტილიზაცია

დაგეხმარეთ გარემოს და ადამიანების ჯანმრთელობის დაცვაში. მოათავსეთ შეფუთვა შესაბამის კონტეინერებში მისი უტილიზაციისთვის. დაგეხმარეთ ელექტრონული და ელექტრონული მოწყობილობების ნარჩენების უტილიზაციაში. არ გადაადგოთ ამ სიმბოლოთი აღნიშნული მოწყობილობები საყოფაცხოვრებო ნარჩენებთან ერთად. გადაეცით მოწყობილობა გადამუშავების ადგილობრივ საწარმოს ან მიმართეთ ადგილობრივ მუნიციპალურ დაწესებულებას.



ყურადღება!

ტრავმის ან გაფუდვის საფრთხე!

გამორთეთ მოწყობილობა ქსელიდან. გადაჭერთ დენის კაბელი და მოახდინეთ მისი უტილიზაცია. მოხსენით კარის ფიქსატორი, რათა ბავშვები და შინაური ცხოველები არ ჩაიკეტოს მოწყობილობაში.

1 - ინფორმაცია უსაფრთხოების შესახებ.....	4
2 - მოწყობილობის აღწერა.....	7
3 - მართვის პანელი.....	8
4 - პროგრამები.....	11
5 - მოხმარებ.....	12
6 - ყოველდღიური გამოყენება.....	13
7 - ეკოლოგიური რეცხვა.....	18
8 - მოვლა და დასუფთავება.....	19
9 - გაუმართაობების აღმოფხვრა.....	22
10 - მონტაჟი.....	25
11 - ტექნიკური მახასიათებლები.....	29
12 - კლიენტთა მხარდაჭერის სამსახური.....	31

მოწყობილობის პირველი ჩართვის წინ წაიკითხეთ შემდეგი უსაფრთხოების წესები:



ყურადღება!

პირველი გამოყენების წინ

- ▶ დარწმუნდით, რომ ტრანსპორტირებისას არ მოხდა მოწყობილობის დაზიანება.
- ▶ დარწმუნდით, რომ ტრანსპორტირებისას გამოყენებული ყველა ჭანჭიკი მოხსნილია.
- ▶ მოხსენით მთელი შეფუთვა და შეინახეთ ბავშვებისთვის მიუწვდომელ ადგილას.
- ▶ მოწყობილობის დიდი წონის გამო მასთან ყველა მანიპულაციას უნდა ასრულებდეს მინიმუმ ორი ადამიანი.

ყოველდღიური გამოყენება

- ▶ ეს მოწყობილობა განკუთვნილია ექსპლუატაციისთვის 8 წლის და მეტი ასაკის ბავშვების და აგრეთვე შეზღუდული ფიზიკური, სენსორული ან გონებრივი შესაძლებლობების მქონე, ან არასაკმარისი გამოცდილების ან ცოდნის მქონე პირების მიერ, იმ შემთხვევაში, თუ ისინი იმყოფებიან სათანადო მეთვალყურეობის ან ხელმძღვანელობის ქვეშ იმაში, რაც ეხება მოწყობილობის უსაფრთხო გამოყენებას და საფრთხის სავარაუდო ფაქტების შეცნობას.
- ▶ არ მიუშვათ მოწყობილობასთან 3 წლამდე ასაკის ბავშვები, თუ ისინი მუდმივი კონტროლის ქვეშ არ იმყოფებიან.
- ▶ ბავშვებს ეკრძალებათ მოწყობილობასთან თამაში.
- ▶ არ მიუშვათ მოწყობილობასთან ბავშვები და შინაური ცხოველები, თუ მისი კარი ღიაა.
- ▶ შეინახეთ სარეცხი საშუალებები ბავშვებისთვის მიუწვდომელ ადგილზე.
- ▶ შეკარით ელვა-შესაკრავები, მიამაგრეთ თავისუფლად მოშვებული ძაფები და წვრილი ელემენტები ნივთების ერთმანეთში არევის თავიდან ასაცილებლად. საჭიროების შემთხვევაში გამოიყენეთ სპეციალური ტომარა ან ბადე სარეცხისთვის.
- ▶ არ შეეხოთ მოწყობილობას ნოტიო ან სველი ხელებით ან ნოტიო ან სველი ფეხებით, თუ ფეხშიშველი ხართ.
- ▶ არ დახუროთ მოწყობილობა და არ გადააფაროთ მას საფარი მუშაობის დროს ან მის შემდეგ, რათა უზრუნველყოთ ტენის აორთქლების შესაძლებლობა.
- ▶ არ დადოთ მოწყობილობაზე მძიმე საგნები ან სითბოს ან ტენის წყაროები.
- ▶ არ გამოიყენოთ და არ შეინახოთ ადვილად აალებადი სარეცხი საშუალებები ან ქიმიური წმენდის საშუალებები მოწყობილობის უშუალო სიახლოვეს.
- ▶ არ გამოიყენოთ ადვილად აალებადი აეროზოლები მოწყობილობის უშუალო სიახლოვეს.
- ▶ არ გარეცხოთ გამხსნელებით დამუშავებული ტანსაცმელი, სანამ არ გააშრობთ მას ჰაერზე.



ყურადღება!

ყოველდღიური გამოყენება

- ▶ არ გამოიღოთ და არ შეაერთოთ შტექსელის ჩანგალი ოთახში წვადი აირის არსებობის შემთხვევაში.
- ▶ პოროლონის ან ღრუბლის ტიპის მასალების ცხელი რეცხვა არ შეიძლება.
- ▶ არ გარეცხოთ ფქვილით დაბინძურებული თეთრეული.
- ▶ არ გახსნათ სარეცხი საშუალებების კონტეინერი რეცხვის პროცესში.
- ▶ რეცხვის პროცესში არ შეეხოთ კარს, რადგან ის ცხელდება.
- ▶ არ გახსნათ სარეცხი მანქანის კარი, თუ მასში ჩანს წყლის დონე.
- ▶ კარს ძალით ნუ გახსნიან. კარი აღჭურვილია თვითდაბლოკვის მოწყობილობით და გაიღება რეცხვის პროცედურის დასრულების შემდეგ.
- ▶ გამორთეთ მოწყობილობა რეცხვის თითოეული პროგრამის შესრულების შემდეგ და ნებისმიერი მიმდინარე ტექნიკური მომსახურების ჩატარებამდე, აგრეთვე გამორთეთ მოწყობილობა დენის წყაროდან, რათა დაზოგოთ ელექტროენერგია და უზრუნველყოთ უსაფრთხოება.
- ▶ მოწყობილობის როზეტიდან გამორთვის შემთხვევაში, ხელი მოკიდეთ ჩანგალს, და არა მავთულს.

ტექნიკური მომსახურება/გაწმენდა

- ▶ ბავშვების მიერ მოწყობილობის გარეცხვა ან გაწმენდა დასაშვებია მხოლოდ უფროსების მეთვალყურეობის ქვეშ.
- ▶ რეგულარული ტექნიკური მომსახურების ჩატარებამდე გამორთეთ მოწყობილობა ელექტროქსელიდან.
- ▶ უსიამოვნო სუნის გაჩენის თავიდან ასაცილებლად დაიცავით კარის სისუფთავე და დატოვეთ კარი და სარეცხი საშუალებების კონტეინერი ღია მდგომარეობაში, როდესაც მანქანის გამოყენება არ ხდება.
- ▶ მოწყობილობის გასაწმენდად არ გამოიყენოთ წყლის საფრქვეველი ან ორთქლი.
- ▶ საფრთხის თავიდან ასაცილებლად კვების დაზიანებული კაბელის შეცვლა უნდა შეასრულოს მხოლოდ მწარმოებელმა, მომსახურების სააგენტოს თანამშრომელმა ან მსგავსმა კვალიფიციურმა პირებმა.
- ▶ ნუ ეცდებით ხელსაწყოს დამოუკიდებლად შეკეთებას. რემონტის საჭიროების შემთხვევაში დაუკავშირდით კლიენტთა მხარდაჭერის ჩვენს სამსახურს.

მონტაჟი

- ▶ მოწყობილობა უნდა განთავსდეს კარგად ვენტილირებად ადგილზე. შეარჩიეთ ისეთი ადგილმდებარეობა, რომელიც ხელს არ შეუშლის კარის სრულ გაღებას.
- ▶ არ დადგათ მოწყობილობა ღია ცის ქვეშ ნესტიან ადგილას ან ზონაში, სადაც შეიძლება ადგილი ჰქონდეს წყლის გაჟონვას, მაგალითად, ნიჟარის ქვეშ ან მის გვერდით. წყლის გაჟონვის შემთხვევაში გამორთეთ მოწყობილობა კვების წყაროდან და დაელოდეთ მანქანის გაშრობას ბუნებრივი გზით.



ყურადღება!

მონტაჟი

- ▶ მოწყობილობის მონტაჟი და ექსპლუატაცია უნდა ხდებოდეს მხოლოდ 5 °C-ზე უფრო მაღალ ტემპერატურაზე.
- ▶ არ დააყენოთ მოწყობილობა პირდაპირ ხალიჩაზე, კედელთან ან ავეჯთან ახლოს.
- ▶ არ განათავსოთ მოწყობილობა მზის პირდაპირი სხივების მოხვედრის ზონაში ან სითბოს წყაროების (მაგალითად, ღუმელების, გამათბობლების) სიახლოვეს.
- ▶ დარწმუნდით, რომ ელექტრული მახასიათებლები, რომლებიც მითითებულია მოწყობილობის საპასპორტო ფირფიტაზე, შეესაბამება კვების წყაროს პარამეტრებს. შეუსაბამობის შემთხვევაში მიმართეთ ელექტრიკოსს.
- ▶ არ გამოიყენოთ რამდენიმე გასართის მქონე გადამყვანები და დამაგრებლებლები.
- ▶ დარწმუნდით, რომ გამოიყენება მხოლოდ მოწყობილობასთან ერთად მიწოდებული ელექტროკაბელი და შლანგი.
- ▶ არ დააზიანოთ ელექტროკაბელი და ჩანგალი. დაზიანების შემთხვევაში მიმართეთ ელექტრიკოსს მის შესაცვლელად.
- ▶ გამოიყენეთ ელექტროკვების ცალკე, ადვილად ხელმისაწვდომი, დამიწებული როზეტი. მოწყობილობა უნდა იყოს დამიწებული.
- ▶ შეამოწმეთ შლანგების და კაბელების გადაბმის სიმტკიცე და გაჟონვის არარსებობა.

დანიშნულება

ეს მოწყობილობა განკუთვნილია მხოლოდ სარეცხი მანქანის სახით გამოსაყენებლად. დაიცავით ტანსაცმლის ეტიკეტზე მითითებული ინსტრუქციები. მოწყობილობა განკუთვნილია მხოლოდ და მხოლოდ ოთახში, სახლის პირობებში გამოყენებისთვის. ის არ არის განკუთვნილი კომერციული ან სამრეწველო გამოყენებისთვის.

ცვლილებების შეტანა ან მოწყობილობის მოდიფიკაცია დაუშვებელია. გამოყენებას არადანიშნულებისამებრ შეიძლება მოჰყვეს რისკების წარმოქმნა და ყველა საგარანტიო ვალდებულების გაუქმება.

i შენიშვნა:

ტექნიკური ცვლილებების და სხვადასხვა სახის მოდელების არსებობის გამო ილუსტრაციები შემდეგ მუხლებში შეიძლება განსხვავდებოდეს თქვენი მოდელისგან.

2.1 მოწყობილობის გამოსახულება

წინა მხარე (ნახ. 2-1):

უკანა მხარე (ნახ. 2-2):

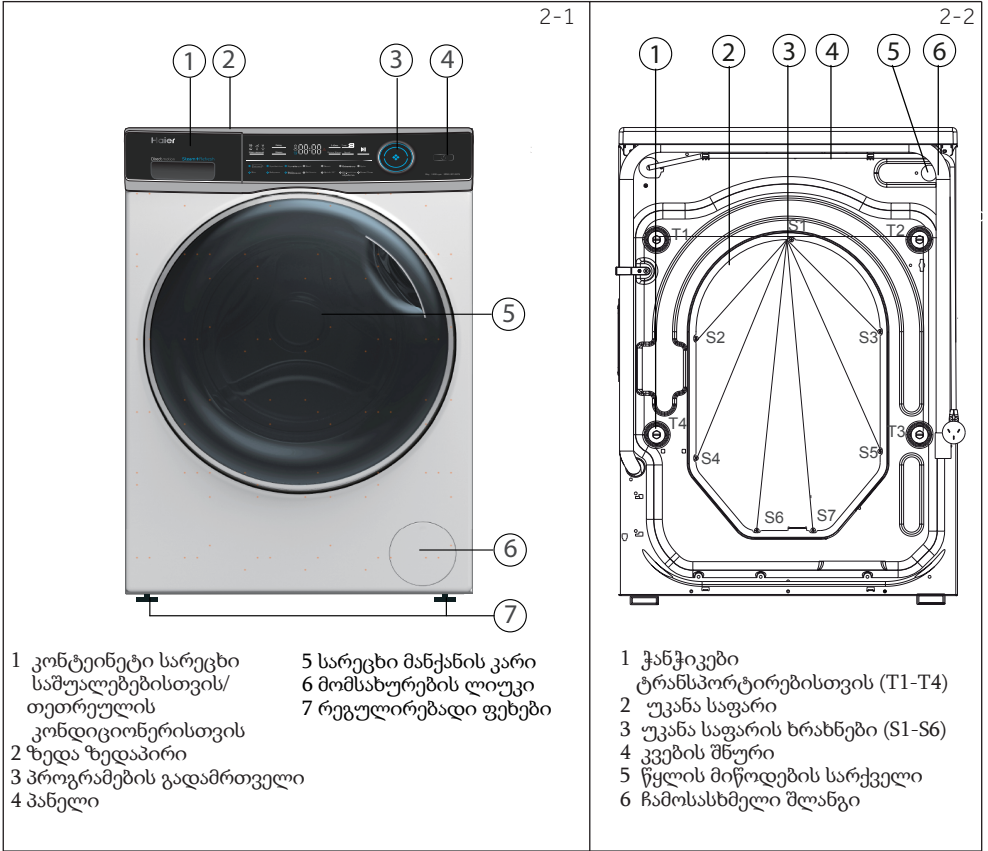

2.2 დამატებითი აქსესუარები

შეამოწმეთ დამატებითი აქსესუარების ჩამონათვალი და ლიტერატურა ამ სიის შესაბამისად (ნახ. 2-3):

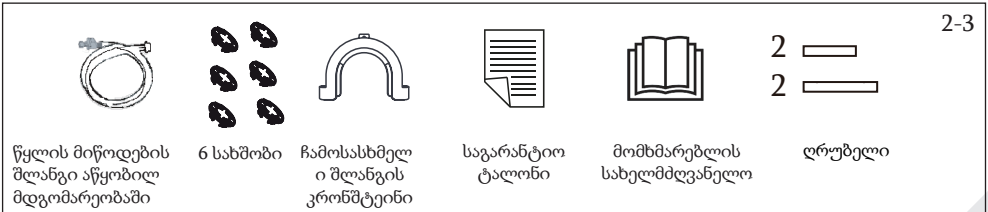

3-1

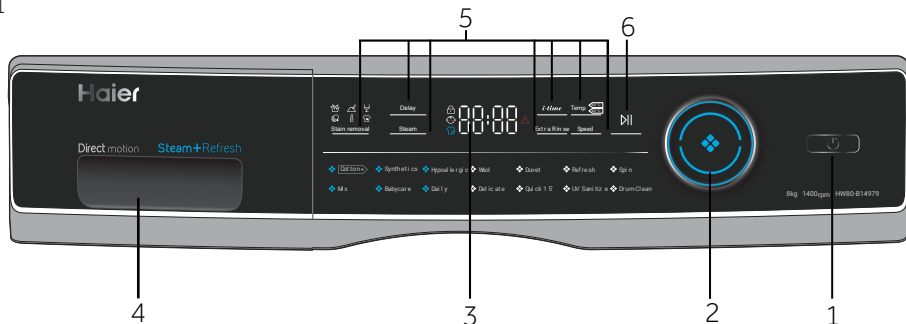

- 1 ჩამრთველი
- 2 პროგრამების გადამრთველი
- 3 დისპლეი
- 4 კონტეინეტი სარეცხი საშუალებებისთვის/თეთრულის კონდიციონერისთვის
- 5 ფუნქციონალური ღილაკები
- 6 ღილაკი „გაშვება/პაუზა“ (Start/Pause)

შენიშვნა: ხმოვანი სიგნალი

ხმოვანი სიგნალი ისმის შემდეგ შემთხვევებში:

- ▶ ღილაკის დაჭერისას
- ▶ პროგრამის დასრულების შემდეგ
- ▶ პროგრამების სელექტორის დატრიალებისას
- ▶ გაუმართაობის შემთხვევაში

საჭიროების შემთხვევაში შესაძლებელია ხმოვანი სიგნალის გამორთვა; იხ. თავი „ყოველდღიური გამოყენება“.

3-2



3.1 კვების ჩართვის ღილაკი

მოწყობილობის ჩასართავად შეეხეთ ამ ღილაკს (ნახ. 3-2). დისპლეი განათდება, ხოლო შუქდიოდური ინდიკატორი ღილაკზე „გაშვება/პაუზა“ (Start/Pause) აციმციმდება. გამოსართავად კიდევ ერთხელ დააჭირეთ ამ ღილაკს და ასე გეჭიროთ 2 წამის განმავლობაში. თუ რამდენიმე ხანში პანელის არც ერთი ელემენტი არ ჩაირთო ან რეცხვის პროგრამა არ ამუშავდა, მანქანა ავტომატურად გამორთვება.

3-3



3.2 პროგრამების გადამრთველი

სახელურის დატრიალებით (ნახ. 3-3) შესაძლებელია 12-დან ერთ-ერთი პროგრამის არჩევა, ამ დროს აინთება შესაბამისი ინდიკატორი და დისპლეიზე გამოჩნდება შესაბამისი პარამეტრები.

3-4



3.3 დისპლეი

დისპლეიზე (ნახ. 3-4) აისახება შემდეგი ინფორმაცია:

- ▶ რეცხვის დრო
- ▶ გადაღებული გაშვება დასრულების დროის მიხედვით
- ▶ შეცდომების კოდები და ინფორმაცია მომსახურების თაობაზე
- ▶ ფუნქციონალური ღილაკები და ღილაკი „გაშვება/პაუზა“ (Start/Pause).

3.4 კონტინერი სარეცი საშუალებებისთვის

გახსენით კონტინერი; დაინახეთ ორ განყოფილებას (ნახ. 3-5):

- 1 განყოფილება 1: სარეცი ფხვნილი ან თხევადი სარეცი საშუალება პროგრამის შესაბამისად
- 2 განყოფილება 2: დამარბილებელი, თეთრეულის კონდიციონერი და ა.შ.

რეკომენდაციები სარეცი საშუალებების ტიპის თაობაზე გამოსადეგია რეცხვის სხვადასხვა ტემპერატურისთვის, იხ. სახელმძღვანელო სარეცი საშუალებების შესახებ.

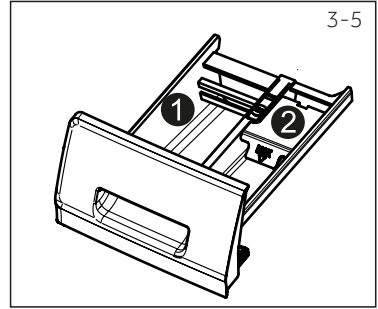

3.5 ფუნქციონალური ღილაკები

ფუნქციონალური ღილაკები (ნახ. 3-6) არჩეულ პროგრამაში მის აშუშავებამდე დამატებითი ოფციების დამატების საშუალებას იძლევა. დისპლეიზე გამოისახება შესაბამისი ინდიკატორები.

მოწყობილობის გამორთვისას ან ახალი პროგრამის დაყენებისას ყველა ოფცია ითიშება.

თუ ღილაკს აქვს რამდენიმე პარამეტრი, საჭირო პარამეტრის ასარჩევად თანმიმდევრულად დააჭირეთ ღილაკს.

ამა თუ იმ პარამეტრის ამოსაღებად ან გასაუქმებლად, აჭირეთ ფუნქციონალურ ღილაკს მანამდე, სანამ არ ჩაირთვება საჭირო ინდიკატორი ან (მხოლოდ ერთი ვარიანტის შემთხვევაში) სანამ შუქდიოდური ინდიკატორი არ ჩაქრება.

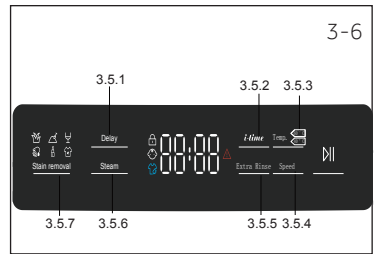

i შენიშვნა: ქარხნული პარამეტრები

საუკეთესო შედეგების მიღწევისთვის Haier-ის თითოეულ პროგრამაში არსებობს გარკვეული ნაგულისხმევი პარამეტრები. სპეციალური მოთხოვნების არარსებობის შემთხვევაში რეკომენდებულია ნაგულისხმევი პარამეტრების გამოყენება.

3.5.1 ფუნქციონალური ღილაკი „გადადებული გაშვება“ (Delay)

დააჭირეთ ამ ღილაკს (ნახ. 3-7) პროგრამის დაყოვნებით გასაშვებად. დაყოვნების დროის დასრულების დაყენება შეიძლება 30 წუთის ბოჯით 0,5-დან 24 საათამდე დიაპაზონში. მაგალითად, 6:30 დისპლეიზე ნიშნავს, რომ პროგრამის ციკლი დასრულდება 6 საათისა და 30 წუთის შემდეგ. დაყოვნებული სტარტის ჩასართავად დააჭირეთ ღილაკს „გაშვება/ვაუზა“. ეს არ ვრცელდება პროგრამაზე „გაწურვა“ (SPIN).

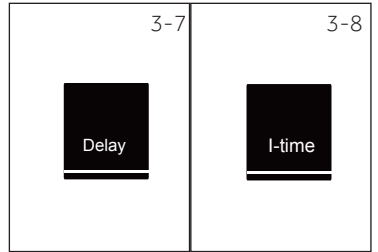

3.5.2 ფუნქციონალური ღილაკი „i-time“

ეს ფუნქცია (ნახ. 3-8) აძლიერებს რეცხვის სხვადასხვა პერიოდებს. „i-time“ რეჟიმის ჩართვა არ შეიძლება მხოლოდ რეცხვის, მხოლოდ გავლების და მსუბუქი თვითგასუფთავების რეჟიმის ფუნქციის გამოყენებისას.

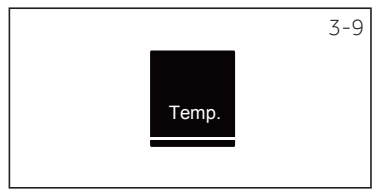

3.5.3 ფუნქციონალური ღილაკი „ტემპერატურა“ (Temp.)

დააჭირეთ ამ ღილაკს (ნახ. 3-9) არჩეული პროგრამის რეცხვის ტემპერატურის შესაცვლელად. თუ პარამეტრი არ არის განათებული, წყალი არ გათბება.

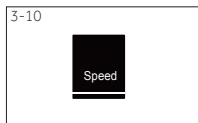

3.5.4 ფუნციონალური ღილაკი „სიჩქარე“ (Speed)

დააჭირეთ ამ ღილაკს (ნახ. 3-10) მიმდინარე პროგრამის გაწურვის ციკლის შესაცვლელად ან გასაუქმებლად. თუ პარამეტრი არ არის განათებული, გაწურვის ციკლი არ შესრულდება.

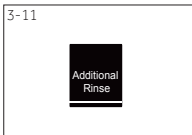

3.5.5 ღილაკი „დამატებითი გავლება“ (Additional Rinse)

დააჭირეთ ამ ღილაკს (ნახ. 3-11), რათა შეასრულოთ თეთრეულის უფრო ინტენსიური გავლება სუფთა წყლით. რეკომენდებულია მგრძობიარე კანის მქონე ადამიანებისთვის.

ამ ღილაკზე განმეორებით დაჭირეთ შეიძლება ერთიდან სამამდე დამატებითი ციკლის შერჩევა. ეს ციკლები გამოიწვება დისპლეიზე როგორც P-1, P-2, P-3.

i შენიშვნა: თხევადი სარეცხი საშუალება

თხევადი სარეცხი საშუალების გამოყენების შემთხვევაში გადადებული სტარტის პროგრამის ჩართვა რეკომენდებული არ არის.

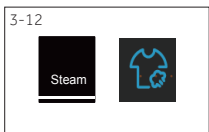

3.5.6 ღილაკი „რეცხვა ორთქლით“ (Steam)







დააჭირეთ ამ ღილაკს (ნახ.3-12) ორთქლის გამოყენების პროგრამის ასარჩევად. ამ პროგრამის არჩევის შემდეგ ხდება ტემპერატურის ნაგულისხმევი მნიშვნელობის დაყენება. საჭიროების შემთხვევაში შეიძლება ამ ფუნქციის არჩევა "ზამბა", "სინთეტიკა", "შერეული თეთრეული",

"ბავშვის ნივთები", "ყოველდღიური რეცხვა", "ჰიპოალერგენული" რეჟიმების დაყენებისას. ორთქლით დამუშავების ფუნქციის გამოყენებისას აინთება ორთქლით დამუშავების ნიშანი.



3.5.7 ღილაკი „ლაქების მოცილება“ (Stain removal)

დააჭირეთ ამ ღილაკს (ნახ. 3-13) ლაქების მოცილების სპეციალური ფუნქციების ასარჩევად. სიმბოლოების განმარტება მოყვანილია ცხრილში

 ბალახი	 მიწა	 ღვინო
 სისხლი	 კოსმეტიკა	 ოფლი



3.6 ღილაკი „გაშვება/პაუზა“ (Start/Pause)

დააჭირეთ ამ ღილაკს (ნახ. 3-14), რათა ჩართოთ ან გააჩეროთ დისპლეიზე ნაჩვენები პროგრამა. პარამეტრების დაყენების და პროგრამის შესრულების დროს შუქდიოდური ინდიკატორი მუდმივად ანთებული იქნება. პროგრამის შეჩერების შემთხვევაში ის იციმციმებს.

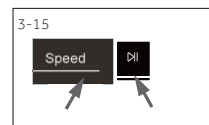

3.7 დაბლოკვა ბავშვებისგან

მართვის პანელის ელემენტების დაჭერისგან დაბლოკვისთვის ერთდროულად დააჭირეთ ღილაკებს „ლაქების ამოყვანა“ (Stain Removal) და „ორთქლი“ (Steam) (ნახ. 3-15) და ასე გეჭიროთ 3 წამის განმავლობაში. განბლოკვისთვის ხელმეორედ დააჭირეთ ამ ორ ღილაკს. ბავშვებისგან ბლოკირების ინდიკატორი აინთება, როცა ჩართულია ბავშვებისგან ბლოკირების ფუნქცია.



როცა ბავშვებისგან დაბლოკვა ჩართულია ღილაკებზე დაჭერისას დისპლეიზე გამოისახება (ნახ. 3-16). ცვლილება ვერ სრულდება.

ი მომხმარებლის სურვილისამებრ, / არა

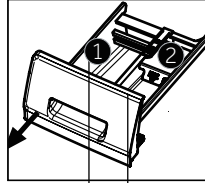

კონტენერი სარეცხი საშუალებებისთვის:
1 სარეცხი საშუალება
2 დამარბილებელი ან მოვლის საშუალება

პროგრამა	მაქსიმალური ჩატვირთვა კგ-ში ¹⁾	ტემპერატურა °C-ში ²⁾	წინასწარი დაყენება			ქსოვილის ტიპი	წინასწარ დაყენებული ბრუნვის სიჩქარე ბრ/თ-ში	ფუნქცია						
				1	2			i-time	ორთქლი	დამტბითი გაცლება	გადადებული სტარტი			
არჩევა რიგიდან	HW80-B14979 HW80-BP14979 HW80-B14979S HW80-BP14979S													
დუბინჯეკცია ულტრასიფონი სხივებით	8	* 90-მდე	40	○	○	ბამბა	1400	○	/	○	○			
შერეული ქსოვილები	4	* 60-მდე	30	○	○	ოდნავ დასვრილი შერეული ქსოვილები - ბამბის და სინთეტიკის რეცხვა	1000	○	○	○	○			
სინთეტიკა	4	* 60-მდე	40	○	○	სინთეტიკური ან შერეული ქსოვილი	1200	○	○	○	○			
საბავშვო ტანსაცმლისთვის	4	* 90-მდე	40	○	○	ბამბა/სინთეტიკა	1000	○	○	○	○			
ჰიპოალერგენული რეჟიმი	4	90	90	○	○	ბამბა	1000	/	○	○	○			
ყოველდღიური რეცხვა	1,75	* 0-მდე	40	○	/	ბამბის ქსოვილები	1000	○	○	○	○			
შალი	1,75	* 40-მდე	*	○	○	შალის ან შალის შემცველი ქსოვილი მანქანით რეცხვისთვის	800	○	/	○	○			
დელიკატური ქსოვილებისთვის	1,75	* 30-მდე	30	○	○	დელიკატური ქსოვილები და აბრეშუმი	400	○	/	○	○			
განახლება	1.0	* 40-მდე	*	○	○	ბამბა/სინთეტიკა	1000	/	/	○	○			
სწრაფი რეცხვა 15 წთ ³⁾	1.0	* 40-მდე	*	○	○	ბამბა/სინთეტიკა	1000	○	/	○	○			
გაწურვა	8	/	/	/	/	ყველა ქსოვილი	1000	/	/	/	/			
დოლის გაწმენდა	/	* 90-მდე	90	○	○	/	400	/	/	/	/			
ბუმბულის საბანი	4	* 30-მდე	30	○	○	ბუმბულის საბანი	400	○	/	○	○			

- 1) ეხება მშრალ თეთრეულს *; წყალი არ ცხელდება.
- 2) აირჩიეთ რეცხვის ტემპერატურა 90°C მხოლოდ სპეციალური ჰიგიენური მოთხოვნების შემთხვევაში.
- 3) შეამცირეთ სარეცხი საშუალების ოდენობა პროგრამის ხანმოკლე ხანგრძლივობის გამო.
- 4) ხარისხის ამაღლის მიზნით დიზაინი და ტექნიკური მახასიათებლები შეიძლება შეიცვალოს წინასწარი შეტყობინების გარეშე.

მოხმარების მითითებული მნიშვნელობები შეიძლება შესაბამისად განსხვავდებოდეს ადგილობრივი პირობებიდან გამომდინარე.

პროგრამა	ტემპერატურა °C-ში	მაქსიმალური დატვირთვა კვ-ში	ენერგია კვტ სთ-ში	წყალი ლიტრებში	დრო სთ:წთ-ში	გაწურვა %-ში
HW80-BP14979/HW80-B14979/HW80-BP14979S/HW80-B14979S						
	◀ 40°C	3.5	0.60	31	3:58	53
▶ ბამბა+*	◀ 60°C	3.5	0.68	32	4:03	53
	◀ 60°C	7.0	0.68	45	4:03	53

* სტანდარტული პროგრამა ენერგოეფექტურობის მარკირების შესაბამისად 2010/30 EC-ის მიხედვით:

▶ ბამბა+ ◀ 60°C / ◀ 40°C გაწურვის მაქსიმალური სიჩქარე.

სტანდარტული პროგრამები ბამბის ქსლოვილების გასარეცხად ◀ 60°C და ◀ 40°C ტემპერატურისას შესაფერისია დაბინძურების ჩვეულებრივი ხარისხის ბამბის თეთრეულის რეცხვისთვის. ეს ყველაზე ეფექტური პროგრამებია ბამბის რეცხვისთვის ენერჯისა და წყლის კომბინირებული მოხმარების თვალსაზრისით. გამოყენებული წყლის ტემპერატურა შეიძლება განსხვავდებოდეს ციკლის განაცხადში მოყვანილი ტემპერატურისგან.

i მენიშვნა: ავტომატური აწონვა

მოწყობილობა აღჭურვილია ჩატვირთული სარეცხის წონის განსაზღვრის სისტემით. მცირე დატვირთვისას, ელექტროენერჯის, წყლის ხარჯი და რეცხვის დრო ზოგიერთ პროგრამაში შემცირდება ავტომატურად.

6.1 ელექტროენერჯის მიწოდება

მიუერთეთ სარეცხი მანქანა დენის წყაროს (ცვლადი დენის ძაბვა 220-240 ვოლტი, სიხშირე 50 ჰც, ნახ. 6-1). იხ. ასევე თავი „მონტაჟი“.

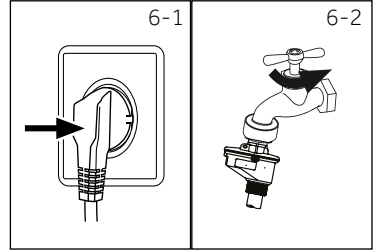

6.2 წყლის მიერთება

- ▶ მიერთებამდე შეამოწმეთ შემავალი წყლის სისუფთავე და გამჭვირვალობა.
- ▶ გახსენით ონკანი (ნახ. 6-2).

i შენიშვნა: ჰერმეტიკობა

გამოყენების წინ გახსენით ონკანი და შეამოწმეთ გაჟონების ალბათობა ონკანისა და წყლის მიწოდების შლანგის შეერთების ადგილებში.

6.3 სარეცხის მომზადება

- ▶ დაახარისხეთ ტანსაცმელი მისი დამზადებისთვის გამოყენებული ქსოვილების (ბამბა, სინთეტიკური ქსოვილები, შალი ან აბრეშუმი), და დაბინძურების ხარისხის მიხედვით (ნახ. 6-3). მიაქციეთ ყურადღება ეტიკეტებზე მოყვანილ მოვლის ინსტრუქციებს.
- ▶ განაცალკევეთ თეთრი და ფერადი ქსოვილები. ჯერ სცადეთ მათი ხელით გარეცხვა, რათა გაარკვიოთ, კარგავენ ისინი ფერს და ფორმას, თუ არა.
- ▶ ამოიღეთ ჯიბეებიდან ყველაფერი (გასაღებები, მონეტები და ა. შ.) და მოხსენით მყარი დეკორატიული საგნები (მაგალითად, გულსაბნევეები).
- ▶ ტანსაცმლის დეტალები შემოკვეცვის გარეშე, დელიკატური ქსოვილები და თხელი წნულის ქსოვილები, მაგალითად, თხელი ფარდები, მოათავსეთ სპეციალურ სარეცხ ტომარაში (სჯოხს, ისინი სარეცხ მანქანაში არ გარეცხვით).
- ▶ შეკარით ელვა-შესაკრავები, საწებავები და კავები და დარწმუნდით, რომ ღილები მიკვრებულია საიმედოდ.
- ▶ მოათავსეთ დელიკატური ქსოვილებისგან შეკერილი ნაკეთობები, როგორცაა თეთრეული შემოკვეცვის გარეშე, საცვლები ნაზი ქსოვილებისგან და წვრილი საგნები, როგორცაა წინდები, ქაბრები, ლიფები და ა.შ., სარეცხისთვის განკუთვნილ ტომარაში.
- ▶ გაშალეთ დიდი საგნები, როგორცაა ზეწრები, საბნის პირები და ა.შ.
- ▶ ამოაბრუნეთ ჯინსები და დაჩითული, შეღებილი ან ხასხასა ფერის ქსოვილისგან შეკერილი ნაკეთობები; რეკომენდებულია მათი გარეცხვა ცალკე.

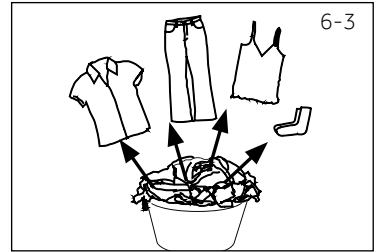

! ყურადღება!

არასოფილური ელემენტები, აგრეთვე წვრილი, სუსტად მიმაგრებული და ბასრი საგნები იწვევენ ტანსაცმლის და მანქანის გაუმართაობას და დაზიანებას

ინსტრუქციები მოვლის თაობაზე

რეცხვა		
 რეცხვა 95 °C-მდე, სტანდარტული ციკლი	 რეცხვა 60 °C-მდე, სტანდარტული ციკლი	 რეცხვა 95 °C-მდე, დელიკატური ციკლი
 რეცხვა 40 °C-მდე, სტანდარტული ციკლი	 რეცხვა 40°C-მდე, დელიკატური ციკლი	 რეცხვა 40°C-მდე, დელიკატური ციკლი
 რეცხვა 30 °C-მდე, სტანდარტული ციკლი	 რეცხვა 30 °C-მდე, დელიკატური ციკლი	 რეცხვა 30 °C-მდე, ძალიან დელიკატური ციკლი
 ხელით რეცხვა, მაქს. 40 °C	 არ გარეცხოთ	
გათეთრება		
 დაშვებულია ნებისმიერი მათეთრებლის გამოყენება	 მხოლოდ ქანგზადიანი მათეთრებელი (ქლორის შემცველობის გარეშე)	 არ გაათეთროთ
შრობა		
 შრობა დოღში, გაცხელების გარეშე	 შრობა დოღში დაბალ ტემპერატურაზე	 დოღში არ გააშროთ
 გააშრეთ თოკზე	 გააშრეთ გადაშლილ მდგომარეობაში	
გაუთოება		
 გაუთოება მაქსიმალურ ტემპერატურაზე 200 °C-მდე	 გაუთოება საშუალო ტემპერატურაზე 150 °C-მდე	 გაუთოება დაბალ ტემპერატურაზე 110 °C-მდე; ორთქლის გარეშე (გაუთოება ორთქლის გამოყენებით, ამან შეიძლება გამოიწვიოს გამოუსწორებელი დაზიანება)
 არ გააუთოოთ		
ქსოვილის პროფესიული მოვლა		
 ქიმიწმენდა ტეტრაქლორეთილენის გამოყენებით	 ქიმიწმენდა ნახშირწყალბადების გამოყენებით	 ქიმიწმენდას არ ექვემდებარება
 პროფესიული სველი წმენდა	 პროფესიულ სველ წმენდას არ ექვემდებარება	

6.4 ჩატვირთვა სარეცხ მანქანაში

- ▶ ჩატვირთეთ სარეცხი ნაწილ-ნაწილ
- ▶ არ დაუშვათ ზედმეტი დატვირთვა. მიაქციეთ ყურადღება, რომ სხვადასხვა პროგრამებისთვის მითითებულია მაქსიმალური ჩატვირთვის სხვადასხვა მნიშვნელობები. მაქსიმალური ჩატვირთვის განსაზღვრის წესი: სარეცხსა და დოლის ზედა ნაწილს შორის უნდა რჩებოდეს შუალედი არანაკლებ 6 დუიმისა (15 სმ).
- ▶ ფრთხილად დახურეთ კარი. დარწმუნდით, რომ სარეცხი არ არის გაქვდილი.

6.5 სარეცი საშუალების არჩევა

- ▶ რეცვის ეფექტურობა და შედეგი განისაზღვრება გამოყენებული სარეცი საშუალების ხარისხით.
- ▶ გამოიყენეთ მხოლოდ ავტომატური სარეცი მანქანებისთვის განკუთვნილი სარეცი საშუალება.
- ▶ საჭიროების შემთხვევაში გამოიყენეთ სპეციალური სარეცი საშუალებები, მაგალითად, სინთეტიკური და შალის ქსოვილებისთვის.
- ▶ ყოველთვის დაიცავით სარეცი საშუალებების მწარმოებელთა რეკომენდაციები.
- ▶ არ გამოიყენოთ ქიმიური წმენდის ისეთი საშუალებები, როგორცაა ტრიქლორეთილენი და ანალოგიური პროდუქტები.

აირჩიეთ ყველაზე შესაფერისი სარეცი საშუალება

პროგრამა	სარეცი საშუალების ტიპი				
	უნივერსალური	ფერადი სარეცისთვის	დელიკატური ქსოვილებისთვის	სპეციალური	კონდიციონერი თეთრეულისთვის
ბამბა+	თხევადი/ფხვნილი	თხევადი/ფხვნილი	-	-	o
შერეული ქსოვილები	თხევადი/ფხვნილი	თხევადი/ფხვნილი	-	-	o
სინთეტიკა	თხევადი/ფხვნილი	თხევადი/ფხვნილი	თხევადი	-	o
საბავშვო ტანსაცმლისთვის	თხევადი/ფხვნილი	თხევადი/ფხვნილი	-	-	o
ჰიპოალერგენული რეჟიმი	თხევადი/ფხვნილი	თხევადი/ფხვნილი	თხევადი	-	o
ყოველდღიური რეცვა	-	-	თხევადი	თხევადი	-
შალი	-	-	-	თხევადი	o
დელიკატური ქსოვილებისთვის	-	-	თხევადი	-	o
განახლება	თხევადი/ფხვნილი	თხევადი/ფხვნილი	-	-	o
სწრაფად — 15 წთ.	თხევადი	თხევადი	-	-	o
ბუმბულის საბანი	თხევადი	თხევადი	-	-	o
დუზინფექცია ულტრაინფირი სხივებით	თხევადი/ფხვნილი	თხევადი/ფხვნილი	-	-	o
გაწურვა	თხევადი	თხევადი	-	-	o
დოლის გაწმენდა	თხევადი	თხევადი	-	-	o

თხევადი = გელი/თხევადი სარეცი საშუალება ფხვნილი = სარეცი საშუალება

o = სურვილისამებრ - = არა

თხევადი სარეცი საშუალების გამოყენების შემთხვევაში არ არის რეკომენდებული გადადებული გაშვების გამოყენება.

მიზანშეწონილია გამოვიყენოთ:

- ▶ სარეცი ფხვნილი: 20°C-დან 90°C-მდე (ოპტიმალური ტემპერატურა: 40-დან 60 °C-მდე)
- ▶ სარეცი საშუალება ფერადი ქსოვილებისთვის: 20°C-დან 60°C-მდე (ოპტიმალური ტემპერატურა: 30–60 °C)
- ▶ სარეცი საშუალება შალის ან დელიკატური ქსოვილებისთვის: 20°C-დან 30°C-მდე (ოპტიმალური ტემპერატურა იგივე)

* აირჩიეთ რეცვის ტემპერატურა 90°C მხოლოდ სპეციალური ჰიგიენური მოთხოვნების შემთხვევაში.

* 60°C და უფრო მაღალი ტემპერატურის დაყენებისას რეკომენდებულია სარეცი საშუალების უფრო ნაკლები რაოდენობის გამოყენება. რეკომენდებულია სპეციალური სადუზინფექციო საშუალების გამოყენება, რომელიც გამოდგება ბამბის ან სინთეტიკური ქსოვილებისთვის.

* რეკომენდებულია ისეთი ფხვნილის გამოყენება, რომელიც იძლევა მცირე ქაფს ან საერთოდ არ ქაფდება.

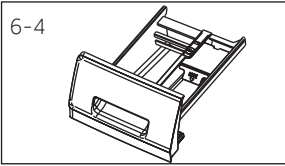

6.6 სარეცი საშუალების დამატება

1. გამოსწიეთ კონტეინერი სარეცი საშუალებებისთვის.
2. მოათავსეთ რეცხვისთვის საჭირო ნივთიერებები შესაბამის განყოფილებებში (ნახ. 6-4)
3. ფრთხილად დახურეთ კონტეინერი.

i შენიშვნა:

- ▶ რეცხვის შემდეგი ციკლის წინ გაანთავისუფლეთ კონტეინერი სარეცი საშუალების ნარჩენებისგან.
- ▶ არ გადააჭარბოთ სარეცი საშუალების ან თეთრეულის კონდიციონერის რეკომენდებულ რაოდენობას.
- ▶ მიჰყევით ინსტრუქციებს, რომლებიც მითითებულია სარეცი საშუალების შეფუთვაზე.
- ▶ ყოველთვის ჩაასხით სარეცი საშუალება უშუალოდ რეცხვის ციკლის დაწყებამდე.
- ▶ კონცენტრირებული სარეცი საშუალება განყოფილებაში 2 დამატების წინ უნდა განზავდეს.
- ▶ თხევადი სარეცი საშუალების ყველაზე ეფექტური გამოყენება ხდება მადოზირებელი ბურთულას მეშვეობით, რომელიც თავსდება სარეცი მანქანაში თეთრეულთან ერთად.
- ▶ არ გამოიყენოთ თხევადი სარეცი საშუალება იმ შემთხვევაში, თუ არჩეულია რეჟიმი „გადადებული გაშვება დასრულების დროის მიხედვით“ (End time delay).
- ▶ ყურადღებით აირჩიეთ პროგრამის პარამეტრები იარლიყებზე მოყვანილი მოვლის ინსტრუქციების შესაბამისად და პროგრამის არჩევის ცხრილის მიხედვით.

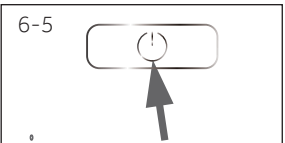

6.7 სარეცი მანქანის ჩართვა

ხელსაწყოს ჩასართავად დააჭირეთ ღილაკს „ჩართვა/გამორთვა“ (on/off) (ნახ. 6-5). „გაშვება/პაუზა“ (Start/Pause) ღილაკის შუქდიოდური ინდიკატორი იციმციმებს.

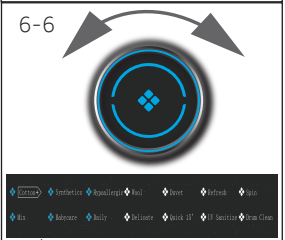

6.8 პროგრამის არჩევა

რეცხვის საუკეთესო შედეგების მისაღწევად აირჩიეთ დაბინძურების ხარისხისა და სარეცხის ტიპისთვის ყველაზე შესაფერისი პროგრამა.

შესაბამისი პროგრამის შესარჩევად მოატრიალეთ პროგრამის სახელური (ნახ. 6-5). ამ დროს აინთება შესაბამისი პროგრამის შუქდიოდური ინდიკატორი, და ეკრანზე აისახება წაგლისხმევი პარამეტრები.

i შენიშვნა: სუნის მოცილება

პირველი გამოყენების წინ რეკომენდებულია „დოლის გასუფთავება“ (Drum Clean) პროგრამის ჩართვა მანქანაში თეთრეულის ჩატვირთვის გარეშე და სარეცი საშუალების მცირე რაოდენობის მოათავსებით მისთვის განკუთვნილ განყოფილებაში (2), ან სპეციალური გამწმენდი საშუალებით შესაძლო დამაზიანებელი ნივთიერებების მოსაცილებლად.

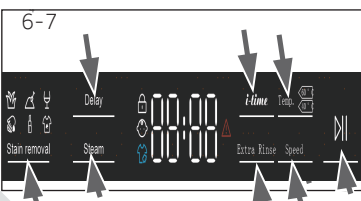

6.9 ცალკეული პარამეტრების დამატება

აირჩიეთ საჭირო ოფციები და პარამეტრები (ნახ. 6-7); იხ. მართვის პანელი.

6.10 რეცხვის პროგრამის გაშვება

გაშვებისთვის დააჭირეთ ღილაკს „გაშვება/პაუზა“ (Start/Pause) (ნახ. 6-8). „გაშვება/პაუზა“ (Start/Pause) ღილაკის შუქდიოდი შეწყვეტს ციმციმს და მუდმივად ანთებული იქნება. მოწყობილობა იმუშავებს დადგენილი პარამეტრების შესაბამისად. ცვლილებების შეტანა შესაძლებელია მხოლოდ პროგრამის გაუქმების შემდეგ.

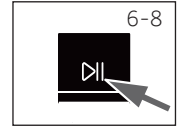
**6.11 რეცხვის პროგრამის შეწყვეტა - გაუქმება**

მოქმედი პროგრამის გასაჩერებლად დააჭირეთ ღილაკს „გაშვება/პაუზა“ (Start/Pause). შუქდიოდური ინდიკატორი ღილაკის თავზე იციმციმებს. დააჭირეთ კიდევ ერთხელ, რომ განაახლოთ მუშაობა.

ჩართული პროგრამის და ყველა მისი ინდივიდუალური პარამეტრის გასაუქმებლად:

1. დააჭირეთ ღილაკს „სტარტი/პაუზა“, რომ გააჩეროთ გაშვებული პროგრამა.
2. გამორთვისთვის დააჭირეთ ღილაკს „ჩართვა/გამორთვა“ და ასე გეჭიროთ დაახლოებით ორი წამის განმავლობაში.
3. გაუშვით პროგრამა „გაწურვა“ (SPIN) და აირჩიეთ „ბრუნვის გარეშე“ (No Speed), იმისთვის რომ ჩაუშვავთ წყალი (ყველა ინდიკატორი გამოირთვება).
4. აირჩიეთ და გაუშვით ახალი პროგრამა.

6.12 რეცხვის შემდეგ**i შენიშვნა: კარის დაბლოკვა**

- ▶ უსაფრთხოების მიზნით რეცხვის ციკლის შესრულებისას კარი ნაწილობრივ დაბლოკილია. კარის გაღება შესაძლებელია მხოლოდ პროგრამის ბოლოს ან იმის შემდეგ, რაც პროგრამა კორექტულად გაუქმდა (იხ. ზემოთ მოყვანილი აღწერა).
- ▶ წყლის მაღალი დონის, წყლის მაღალი ტემპერატურის შემთხვევაში და გაწურვის დროს კარის გაღება შეუძლებელია; ამ დროს დისპლეიზე გამოისახება წარწერა Loc1-

1. პროგრამის ციკლის დასრულების მომენტში დისპლეიზე გაჩნდება წარწერა End.
2. სარეცხი მანქანა გამოირთვება ავტომატურად.
3. გამოიღეთ სარეცხი რაც შეიძლება სწრაფად, რომ გაგიადვილდეთ გაუთოება და თავიდან აიცილოთ ნაკეცების წარმოქმნა.
4. გამორთეთ წყლის მიწოდება.
5. გამოაერთეთ კვების მწურვი.
6. გამოაღეთ კარი, რათა თავიდან აიცილოთ ნესტისა და სუნის წარმოქმნა. დატოვეთ კარი ღიად, როდესაც არ ხდება სარეცხი მანქანის გამოყენება.

i შენიშვნა: ლოდინის რეჟიმი (ენერგოდაზოგვეთი რეჟიმი)

ჩართული მოწყობილობა გადავა ლოდინის რეჟიმში, თუ პროგრამის გაშვებამდე ორი წუთის განმავლობაში ის არ იქნება გააქტიურებული, ან პროგრამის დასრულების შემდეგ. დისპლეი ჩაქრება. ეს ზოგავს ენერჯას. ლოდინის რეჟიმის გასაჩერებლად დააჭირეთ ღილაკს „გაშვება/პაუზა“ (Start/Pause).

6.13 ხმოვანი სიგნალის ჩართვა და გამორთვა

საჭიროების შემთხვევაში შესაძლებელია ხმოვანი სიგნალის გამორთვა:

1. ჩართეთ მანქანა.
2. აირჩიეთ პროგრამა „გაწურვა“ (SPIN).
3. დააჭირეთ ღილაკს «I-time» და ღილაკს "სიჩქარე" ერთდროულად და ასე გეჭიროთ დაახლოებით სამი წამის განმავლობაში. დისპლეიზე გამოჩნდება შეტყობინება «bEEP OFF», და ხმოვანი სიგნალი გამოირთვება.

ხმოვანი სიგნალის ჩართვისთვის დააწეკით ამ ორ ღილაკს ერთდროულად. დისპლეიზე გამოჩნდება «bEEP ON».



ეკოლოგიურად საპასუხისმგებლო გამოყენება

- ▶ ენერჯის, წყლის, სარეცხი საშუალების და დროის ყველაზე ოპტიმალური გამოყენების უზრუნველსაყოფად საჭიროა დატვირთვის მაქსიმალური ოდენობის მიმართ რეკომენდაციების დაცვა.
- ▶ არ დატვირთოთ მანქანა ზომაზე მეტად (სარეცხს ზემოთ ხელი უნდა გადიოდეს).
- ▶ უმნიშვნელოდ დაბინძურებული თეთრეულისთვის შეარჩიეთ პროგრამა „სწრაფი რეცხვა“ (Quick Wash).
- ▶ გამოიყენეთ თითოეული სარეცხი საშუალების ზუსტი დოზები.
- ▶ აირჩიეთ რეცხვის ყველაზე დაბალი შესაბამისი ტემპერატურა — თანამედროვე სარეცხი საშუალებები ეფექტურად რეცხავენ 60 °C-ზე უფრო დაბალ ტემპერატურაზე.
- ▶ გაზარდეთ ნაგულისხმევი პარამეტრები მხოლოდ ძლიერი შეღებვის ალბათობის შემთხვევაში.
- ▶ ცალკე მდგომი საშრობის გამოყენების შემთხვევაში აირჩიეთ გაწურვის მაქსიმალურისიჩქარე.

8.1 სარეცხი საშუალებების კონტეინერის დასუფთავება

ყოველთვის მიაქციეთ ყურადღება, რომ კონტეინერში სარეცხი საშუალების ნარჩენი არ რჩებოდეს. რეგულარულად გაასუფთავეთ კონტეინერი (ნახ. 8-1):

1. ბოლომდე გამოსწიეთ სარეცხი საშუალებების კონტეინერი.
2. დააჭირეთ ფიქსატორის გათავისუფლების ღილაკს და ამოიღეთ სარეცხი საშუალებების კონტეინერი.
3. გარეცხეთ კონტეინერი წყლით, რომ გაასუფთავოთ, და ჩადგით უკან მანქანაში.

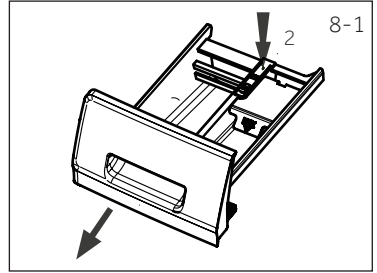

8.2 მანქანის გაწმენდა

- ▶ სარეცხი მანქანის გაწმენდისა და მოვლის დროს შტეტფსელის ჩანგალი ამოიღეთ როზეტიდან.
- ▶ მანქანის კორპუსის (ნახ. 8-2) და რეზინის ელემენტების გასაწმენდად გამოიყენეთ თხევადი საპნისანი საწმენდი საშუალებით დანამული რბილი ქსოვილი.
- ▶ არ გამოიყენოთ ორგანული ქიმიკატები ან გამხსნელები, რომლებიც იწვევენ კოროზიას.



8.3 წყლის მიწოდების ონკანი და წყლის მიწოდების ონკანის ფილტრი

მყარი ნაწილაკებით, როგორცაა მინადული, წყლის მიწოდების დაცობის თავიდან ასაცილებლად, რეგულარულად გაწმინდეთ წყლის მიწოდების ონკანის ფილტრი.

- ▶ გათიშეთ კვების შნური და გამორთეთ წყლის მიწოდება.
- ▶ ამოიხრახნეთ წყლის მიწოდების შლანგი მანქანის უკანა მხარეს (ნახ. 8-3) და მოხსენით ონკანიდან.
- ▶ გარეცხეთ ფილტრები წყლითა და ჯაგრისით (ნახ. 8-4).
- ▶ ჩადგით ფილტრი და დააყენეთ შემავალი შლანგი.

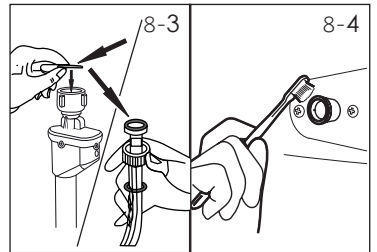

8.4 დოლის დასუფთავება

- ▶ ამოიღეთ დოლიდან მასში შემთხვევით მოხვედრილი ლითონის დეტალები, როგორცაა თმის სამაგრები, მონეტები და ა. შ. (ნახ. 8-5), რადგან ისინი დაზიანებების და ჟანგის ლაქების გაჩენის მიზეზი ხდება.
- ▶ ჟანგის ლაქების მოსაშორებლად გამოიყენეთ გასაწმენდი საშუალება, რომელიც არ შეიცავს ქლორს. დაიცავით გასაწმენდი საშუალების მწარმოებლის მითითებები.
- ▶ გასაწმენდად არ გამოიყენოთ მყარი საგნები ან ფოლადის სახეხები (ნეჭა).

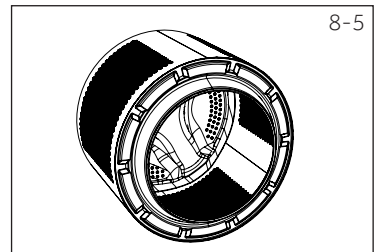

i შენიშვნა: დოლის გაწმენდა

რეგულარული ტექნიკური მომსახურებისთვის რეკომენდებულია 3 თვეში ერთხელ „ჰიგიენური“ (HYGIENIC) პროგრამის გაშვება სარეცხის ჩატვირთვის გარეშე, რათა მოხდეს შესაძლო დამაზიანებელი ელემენტების მოცილება. დამატებით ცოტაოდენი სარეცხი საშუალება სარეცხი საშუალებების კონტეინერში (2) ან გამოიყენეთ სპეციალური გაწმენდი.

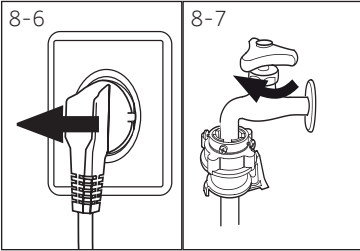

8.5 გამოყენებლობა ხანგრძლივი პერიოდების განმავლობაში
 თუ მანქანა ხანგრძლივი დროის განმავლობაში არ გამოიყენება:

1. გამოართეთ ქსელიდან ელექტროჩანგალი (ნახ. 8-6).
2. გამოართეთ წყლის მიწოდება (ნახ. 8-7)
3. გამოალეთ კარი, რათა თავიდან აიცილოთ ნესტისა და სუნის წარმოქმნა. დატოვეთ კარი ღიად, როდესაც არ ხდება სარეცხი მანქანის გამოყენება.

შემდეგი გამოყენების წინ ყურადღებით შეამოწმეთ ელექტროკაბელი, წყლის მიწოდება და ჩამოსასხმელი შლანგი. დარწმუნდით, რომ ყველაფერი სათანადოდ არის დაყენებული, და გააუხვას ადგილი არ აქვს.

i შენიშვნა: დოლის გაწმენდა

ხანგრძლივი დროის განმავლობაში გამოყენებლობის შემთხვევაში რეკომენდებულია „დოლის გაწმენდა“ (Drum Clean) პროგრამის გაშვება თეთრეულის ჩატვირთვის გარეშე და სარეცხი საშუალების მცირე რაოდენობის მოთავსებით მისთვის განკუთვნილ განყოფილებაში (2) ან სპეციალური გამწმენდი საშუალებით შესაძლო დამაზიანებელი ნივთიერებებს მოცილების მიზნით.

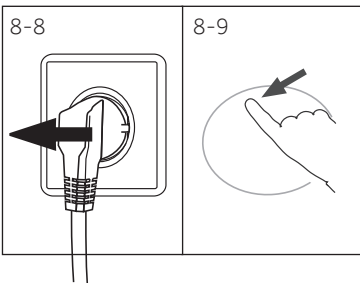

8.6 ტუმბოს ფილტრი

გაწმინდეთ ფილტრი თვეში ერთხელ და შეამოწმეთ ტუმბოს ფილტრი, იმ შემთხვევაში, თუ:

- ▶ წყლის გადაღვრა არ ხდება.
- ▶ გაწურვა არ ხდება.
- ▶ თუ მუშაობის დროს მანქანა უცნაურ ხმებს გამოსცემს.



ყურადღება!

დამდღვრის რისკი! წყალი ტუმბოს ფილტრში შეიძლება ძალიან ცხელი იყოს! ნებისმიერი მოქმედების შესრულებისას, დარწმუნდით, რომ წყალი გაცივდა.

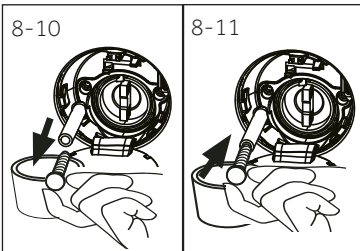

1. გამოართეთ სარეცხი მანქანა და ამოიღეთ შტეფსელის ჩანგალი როზეტიდან (ნახ. 8-8).
2. გახსენით მომსახურებისთვის გათვალისწინებული ლიუკი. ამისთვის შეიძლება გამოიყენოთ მონეტი ან სახრახნისი (ნახ. 8-9).
3. მიაღვით ბრტყელმირიანი ჭურჭელი წყლის ჩამოსაშვებად (ნახ. 8-10). წყლის მოცულობა შეიძლება დიდი იყოს!
4. გამოსწიეთ ჩამოსასხმელი შლანგი და დაიჭირეთ მისი ბოლო ჭურჭლის თავზე (ნახ.8-10).
5. ამოიღეთ საცობი ჩამოსაშვები შლანგიდან (ნახ.8-10).
6. დრენაჟის დასრულების შემდეგ დაუკეთ თავი ჩამოსასხმელ შლანგს (ნახ. 8-11) და მიუერთეთ ის მანქანას.
7. ამოხრახნეთ ტუმბოს ფილტრი საათის ისრის საპირისპირო მიმართულებით და ამოიღეთ ის (ნახ. 8-12).
8. მოაცილეთ ჭუჭყი (ნახ. 8-13).

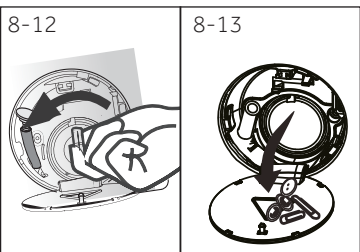

9. ფრთხილად გაასუფთავეთ ტუმბოს ფილტრი, მაგალითად, გამდინარე წყლით (ნახ. 8-14).
10. საგულდაგულოდ დააყენეთ ფილტრი თავის ადგილზე (ნახ. 8-15).
11. დახურეთ მომსახურებისთვის განკუთვნილი ლიუკი.

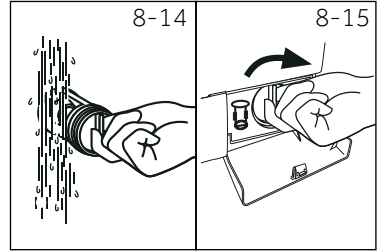

ყურადღება!

- ▶ ტუმბოს ფილტრის კომპაქტორი უნდა იყოს სუფთა და დაუზიანებელი. თუ ხუფი მაგრად მოჭერილი არ არის, შესაძლებელია წყლის გაჟონვა.
- ▶ ფილტრი თავის ადგილზე უნდა ჩაისვას, წინააღმდეგ შემთხვევაში მოხდება გაჟონვა.

მრავალი წარმოქმნილი პრობლემის გადაჭრა შესაძლებელია საკუთარი ძალებით, განსაკუთრებული კოდების გარეშე. პრობლემის წარმოქმნის შემთხვევაში გაეცანით ყველა წარმოდგენილ შესაძლებლობას და მიჰყევით ქვემოთ მოცემულ ინსტრუქციებს, სანამ მიმართავთ გაყიდვისშემდგომი მომსახურების სამსახურს. იხ. თავი „კლიენტების მხარდაჭერის სამსახური“.



ყურადღება!

- ▶ ტექნიკური მომსახურების ჩატარების წინ გამორთეთ მოწყობილობა და გამოაერთეთ ქსელის შტეკერი როზეტიდან.
- ▶ ელექტრომოწყობილობას უნდა ემსახურობოდეს მხოლოდ კვალიფიციური ელექტიკოსი, ვინაიდან არასწორ რემონტს შეიძლება მოჰყვეს მნიშვნელოვანი შემდგომი დაზიანებები.
- ▶ საფრთხის თავიდან ასაცილებლად კვების დაზიანებული კაბელი უნდა შეიცვალოს მხოლოდ მწარმოებლის, სერვისის აგენტის ან ანალოგიური კვალიფიკაციის მქონე პირების მიერ.

9.1 საინფორმაციო კოდები

შემდეგი კოდები აისახება მხოლოდ ინფორმაციისთვის და ეხება რეცხვის ციკლს. ისინი რაიმე მოქმედების შესრულებას არ საჭიროებენ.

კოდი	შეტყობინება
!25	რეცხვის ციკლის დარჩენილი დრო შეადგენს 1 საათსა და 25 წუთს
6:30	რეცხვის ციკლის დარჩენილი დრო, დასრულების დროის მიხედვით არჩეული დაყოვნების ჩათვლით, შეადგენს 6 საათსა და 30 წუთს
P-- 1/2/3	არჩეულია 1, 2 ან 3 დამატებითი გავლება (იხ. ფუნქციონალური დოკუმენტი — „დამატებითი გავლება“).
E1d	რეცხვის ციკლი დასრულდა. სარეხვი მანქანა გამოირთვება ავტომატურად.
CLot	ბავშვებისგან დაბლოკვა გააქტიურებულია.
Loct	კარი დაკეტილია წყლის მაღალი დონის, წყლის მაღალი ტემპერატურის ან გაწურვის ციკლის შესრულების გამო.
bEEP OFF	ხმოვანი სიგნალი გამორთულია.
bEEP On	ხმოვანი სიგნალი ჩართულია.

9.2 გაუმართაობების აღმოფხვრა ასახული კოდის მიხედვით

პრობლემა	მიზეზი	გადაწყვეტა
E 1	• წყლის ჩამოვლის შეცდომა, წყლის ჩამოვლა არ ხდება 6 წუთის განმავლობაში.	<ul style="list-style-type: none"> • შეამოწმეთ ტუმბოს ფილტრი. • შეამოწმეთ ჩამოსასხმელი შლანგის მიერთების სისწორე.
E2	• დაბლოკვის შეცდომა.	• სწორად დახურეთ კარი.
E4	<ul style="list-style-type: none"> • წყლის საჭირო დონის მიღწევა არ ხდება 8 წუთის განმავლობაში. • წყალი იღვრება გადასასხმელი შლანგიდან სიფონის ეფექტის გამო. 	<ul style="list-style-type: none"> • დარწმუნდით, რომ ონკანი დიაა და წყლის წნევა ნორმალურია. • შეამოწმეთ ჩამოსასხმელი შლანგის მიერთების სისწორე.
EB	• წყლის დონის დაცვის შეცდომა	• მიმართეთ გაყიდვისშემდგომი მომსახურების განყოფილებას.

პრობლემა	მიზეზი	გადაწყვეტა
F3	• ტემპერატურის მაჩვენებლის შეცდომა.	• მიმართე გაყიდვისშემდგომი მომსახურების განყოფილებას.
F4	• გაცხელების შეცდომა.	• მიმართე გაყიდვისშემდგომი მომსახურების განყოფილებას.
F7	• ძრავის შეცდომა.	• მიმართე გაყიდვისშემდგომი მომსახურების განყოფილებას.
FA	• წყლის დონის მაჩვენებლის შეცდომა	• მიმართე გაყიდვისშემდგომი მომსახურების განყოფილებას.
C0 ან FC1 ან FC2	• კავშირის შეცდომა	• მიმართე გაყიდვისშემდგომი მომსახურების განყოფილებას.
UnB	• არათანაბარი ჩატვირთვის შეცდომა.	• შეამოწმე და თანაბრად გადაანაწილე სარეცხის ჩატვირთვა დოლში. შეამცირო ჩატვირთვა.

9.3 გაუმართაობების აღმოფხვრა კოდის ასახვის გარეშე

პრობლემა	მიზეზი	გადაწყვეტა
სარეცხი მანქანა არ მუშაობს.	<ul style="list-style-type: none"> • პროგრამა ვერ არ არის გაშვებული. • კარი დახურულია არასწორად. • სარეცხი მანქანა არ არის ჩართული. • დენის მიწოდების შეფერხება. • ბავშვებისგან დაბლოკვა გააქტიურებულია. 	<ul style="list-style-type: none"> • შეამოწმე და გაუშვიტე პროგრამა. • სწორად დახურე კარი. • ჩართე მანქანა. • შეამოწმე დენის მიწოდება. • გამორთე დაბლოკვა ბავშვებისგან.
სარეცხი მანქანა არ ივსება წყლით.	<ul style="list-style-type: none"> • წყლის მიწოდება არ ხდება • წყლის შესასვლელში შლანგი გადაღუნულია. • წყლის შემწეები შლანგის ფილტრი დაბლოკილია. • წყლის წნევა 0,03 მპა-ზე ნაკლებია. • კარი დახურულია არასწორად. • წყლის მიწოდების შეფერხება. 	<ul style="list-style-type: none"> • შეამოწმე წყლის მიწოდების ონკანი. • შეამოწმე წყლის მიწოდების შლანგი. • განბლოკეთ წყლის მიწოდების შლანგის ფილტრი. • შეამოწმე წყლის წნევა. • სწორად დახურე კარი. • უზრუნველყავით წყლის მიწოდება.
სარეცხი მანქანის წყლით ავსებისას წყალი იღვრება.	<ul style="list-style-type: none"> • ჩამოსაშვები შლანგის სიმაღლე 80 სმ-ზე ნაკლებია. • შესაძლოა, ჩამოსაშვები შლანგის პირი ჩამვებულია წყალში. 	<ul style="list-style-type: none"> • დარწმუნდი, რომ ჩამოსაშვები შლანგი დაყენებულია სწორად. • დარწმუნდი, რომ ჩამოსაშვები შლანგის ბოლო არ არის წყალში.
წყლის ჩამოშვების შეფერხება.	<ul style="list-style-type: none"> • ჩამოსაშვები შლანგი დაბლოკილია. • ტუმბოს ფილტრი დაბლოკილია. • ჩამოსაშვები შლანგის ბოლო იატაკის დინიდან 100 სმ-ზე უფრო მაღლა არის განთავსებული. 	<ul style="list-style-type: none"> • განბლოკეთ ჩამოსაშვები შლანგი. • გაწმინდე ტუმბოს ფილტრი. • დარწმუნდი, რომ ჩამოსაშვები შლანგი დაყენებულია სწორად.
ბლიერი ვიზრავია გაწურვისას.	<ul style="list-style-type: none"> • ტრანსპორტირებისთვის გათვალისწინებული ყველა ჭანჭიკი მოხსნილი არ არის. • მანქანა არამყარ მდგომარეობაშია. • სარეცხი მანქანის არასწორი ჩატვირთვა. 	<ul style="list-style-type: none"> • მოხსენით ტრანსპორტირებისთვის გათვალისწინებული ყველა ჭანჭიკი. • უზრუნველყავით მყარი საყრდენი ზედაპირი და გაასწორე მანქანა. • შეამოწმე წონა და ჩატვირთვის თანაზომიერება.
სარეცხი მანქანა ჩერდება რეცხვის ციკლის დასრულებამდე.	<ul style="list-style-type: none"> • წყლის მიწოდების ან ელექტრომომარაგების გაუმართაობა. 	<ul style="list-style-type: none"> • შეამოწმე ელექტრომომარაგება და წყალმომარაგება.
სარეცხი მანქანა გარკვეული დროით ჩერდება.	<ul style="list-style-type: none"> • დისპლეიზე აისახება შეცდომის კოდი. • პრობლემა არასწორი ჩატვირთვის გამო. • პროგრამა ასრულებს ჩალბობის ციკლს. 	<ul style="list-style-type: none"> • შეამოწმე შეცდომების კოდები. • შეამცირო ან დაარეგულირე ჩატვირთვა. • გააუქმე და თავიდან ჩართე პროგრამა.

პრობლემა	მიზეზი	გადაწყვეტა
ჭარბი ქაფი დოლში ან/და სარეცი საშუალებების კონტეინერში.	<ul style="list-style-type: none"> არასათანადო სარეცი საშუალება. სარეცი საშუალების ჭარბი რაოდენობის გამოყენება. 	<ul style="list-style-type: none"> შეამოწმეთ რეკომენდაციები სარეცი საშუალების არჩევასთან დაკავშირებით. შეამცირეთ სარეცი საშუალების რაოდენობა.
რეცხვის დროს ავტომატური კორექტირება.	<ul style="list-style-type: none"> რეცხვის პროგრამის ხანგრძლივობა დაკორექტირებული იქნება. 	<ul style="list-style-type: none"> ეს არის ჩვეულებრივი მოვლენა, ის არ მოქმედებს მუშაობის უნარზე.
შეფერხება გაწურვისას.	<ul style="list-style-type: none"> დოლში სარეცხის დაუბლანსებლობა. 	<ul style="list-style-type: none"> შეამოწმეთ მანქანის ჩატვირთვა და თავიდან გაუშვით გაწურვის პროგრამა.
რეცხვის არადაამაკაყოფილებელი შედეგი.	<ul style="list-style-type: none"> დაბინძურების დონე არ შეესაბამება არჩეულ პროგრამას. სარეცი საშუალების არასაკმარისი რაოდენობა. მაქსიმალური ჩატვირთვა გადაჭარბებულია. სარეცი დოლში არათანაბრად არის განაწილებული. 	<ul style="list-style-type: none"> აირჩიეთ სხვა პროგრამა. აირჩიეთ სარეცი საშუალება დაბინძურების ხარისხისა და მწარმოებლის სპეციფიკაციის შესაბამისად. შეამცირეთ ჩატვირთული სარეცხის რაოდენობა. გამოიღეთ სარეცი.
სარეცხზე რჩება სარეცი ფენილის ნარჩენები.	<ul style="list-style-type: none"> სარეცი საშუალების გაუსხნელი ნაწილაკები შეიძლება რჩებოდეს სარეცხზე თეთრი ლაქების სახით. 	<ul style="list-style-type: none"> შეასრულეთ დამატებითი გავლება. შეეცადეთ მოამოშოთ ლაქები მშრალი სარეციდან. გამოიყენეთ სხვა სარეცი საშუალება.
რუხი ფერის ლაქები თეთრულზე.	<ul style="list-style-type: none"> გამოწვეულია ისეთი ცხიმების ზემოქმედებით, როგორცაა ზეთები, კრემები ან მალამოები. 	<ul style="list-style-type: none"> მოამზადეთ თეთრული რეცხვისთვის სპეციალური გამწმენდი საშუალებით.

i შენიშვნა: ქაფის წარმოქმნა

თუ გაწურვის ციკლის შესრულებისას ძალიან ბევრი ქაფი წარმოიქმნება, მრავა ჩერდება, და ჩამოსასხმელი ტუმბო იმუშავებს 90 წამის განმავლობაში. ქაფის მოშორების ასეთი პროცედურის 3-ჯერ შესრულებისას არადაამაკაყოფილებელი შედეგის მიღების შემთხვევაში პროგრამა გაჩერდება გაწურვის შესრულების გარეშე.

თუ შევცდომების შესახებ შეტყობინებები ჩნდება მიღებული ზომების შემდეგაც, გამორთეთ მანქანა, გათიშეთ ელექტროკვება და მიმართეთ მხარდაჭერის სამსახურს.

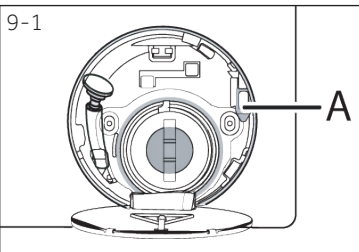

9.4 ელექტროკვების შეფერხების შემთხვევაში

ნარჩუნდება მიმდინარე პროგრამა და მისი პარამეტრები. ელექტრომომარაგების აღდგენის შემდეგ მუშაობა განახლდება. თუ ელექტრომომარაგების შეფერხება მოხდება პროგრამის შესრულების დროს, კარი მექანიკურად დაიბლოკება. თუ საჭიროა სარეცხის გამოღება – წყლის დონე არ უნდა ჩანდეს შუშის კარიდან (უნდა იყოს კარის დონეზე უფრო ქვევით). - დამდულერის საშიშროება!

- ▶ შეამცირეთ წყლის დონე „მოვლა და გაწმენდა (ტუმბოს ფილტრი)“ თავში მოყვანილი 1–6 ნაბიჯების შესრულებით.
- ▶ ამის შემდეგ შეგიძლიათ მოქაჩოთ ბერკეტი (A), რომელიც მდებარეობს მომსახურების ლიუკის ქვევით (ნახ. 9-1), სანამ კარი არ განიბლოკება სუსტი წკაპუნით.
- ▶ ყველა ელემენტი დააყენეთ თავის ადგილას და დახურეთ მომსახურების ლიუკი.

i მანქანის კარის გამოღება შეიძლება მამინ, როცა სარეცი მანქანა მომხმარებლისთვის უსაფრთხო მდგომარეობაშია (წყლის დონე სათვალერებელი ლიუკის ქვევით არის, ბაკის ტემპერატურა 55°C-ზე დაბალია, შიდა ბაკი არ ბრუნავს).

10.1 მომზადება

- ▶ გაათავისუფლეთ მოწყობილობა შეფუთვისგან.
- ▶ მოაცილეთ ყველა შესაფუთი მასალა, პენოპლასტის ძირის ჩათვლით, და შეინახეთ ის ბავშვებისთვის მიუწვდომელ ადგილას. შეფუთვის გახსნისას პაკეტზე და კარზე შეიძლება დაინახოთ წყლის წვეთები. ეს ნორმალური მოვლენაა, რომელიც გამოწვეულია წყლის გამოყენებით ჩატარებული ქარხნული გამოცდებით.



შენიშვნა: შეფუთვის უტილიზაცია

შეინახეთ შესაფუთი მასალები ბავშვებისთვის მიუწვდომელ ადგილას და მოახდინეთ მათი უტილიზაცია გარემოსთვის უსაფრთხო წესით.

10.2 ინსტრუქცია ხმაურის დამხშობი შუასადებების დაყენების თაობაზე

1. თერმომოქუმშვადი შეფუთვის გახსნისას მიღმო აღმოჩენთ რამდენიმე ხმაურის დამხშობი შუასადებს. მათი გამოყენება ხდება ხმაურის შესამცირებლად (ნახ. 10-1)
2. ამოიღეთ ხმაურის დამხშობი შუასადებები და მოხსენით ორმხრივი წებოვანი დამცავი აპკი; დააყენეთ ხმაურის დამხშობი შუასადებები სარეცხი მანქანის კორპუსუს ქვეშ, როგორც ეს ნაჩვენებია ნახ. 10-2 (ორი გრძელი შუასადები წერტილებში 1 და 3, ორი მოკლე შუასადები წერტილებში 2 და 4). დააყენეთ მანქანა ვერტიკალურად.

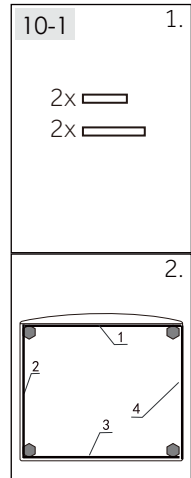

კარნახი:

ხმაურის დამხშობი შუასადებები ოფციონალურია, ისინი შეიძლება დაგეხმაროთ ხმაურის შემცირებაში, მათი დაყენება შეიძლება სურვილისამებრ.

10.3 ტრანსპორტირებისთვის განკუთვნილი ჭანჭიკების მოხსნა

სატრანსპორტო ჭანჭიკები განკუთვნილია ტრანსპორტირების დროს მოწყობილობის შიგნით არსებული ვიბრაციის საწინააღმდეგო კომპონენტების ფიქსაციისთვის შიდა დაზიანებების თავიდან ასაცილებლად.

1. მოხსენით უკანა საფარი (ნახ. 10-3).
2. მოხსენით 4-ვე ჭანჭიკი უკანა საფარზე და მანქანის შიდა მხრიდან ამოიღეთ პლასტმასის შუასადებები (A) (ნახ. 10-4).

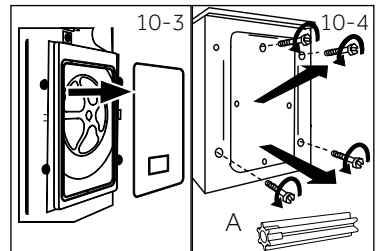

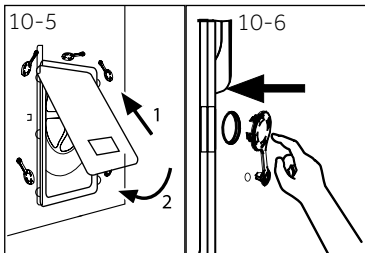

3. ხელახლა მიამაგრეთ უკანა საფარი მისი ჩასმით ორ ნახვრეტში, რომლებიც მიმართულია თავისი გამოჩეული ნაწილით გარეთ (ნახ. 10-5).
4. ჩასვით სახშობები დარჩენილ ნახვრეტებში (ნახ. 10-6).



შენიშვნა: შეინახეთ საიმედო ადგილას

შეინახეთ სატრანსპორტო ჭანჭიკები საიმედო ადგილას შემდგომი გამოყენებისთვის. მოწყობილობის ყოველი გადაადგილების წინ დააყენეთ ეს ჭანჭიკები.

10.4 მოწყობილობის გადაადგილება

თუ საჭიროა სარეცხი მანქანის სხვა ადგილზე გადატანა, თავიდან დააყენეთ სატრანსპორტო ჭანჭიკები, დაზიანებების თავიდან ასაცილებლად:

1. მოხსენით სახშობები.
2. მოხსენით უკანა საფარი
3. ჩასვით პლასტმასის შუასადებები და სატრანსპორტო ჭანჭიკები.
4. მოუჭირეთ ჭანჭიკებს ქანჩის გასაღებით.
5. თავის ადგილზე დააყენეთ უკანა საფარი.

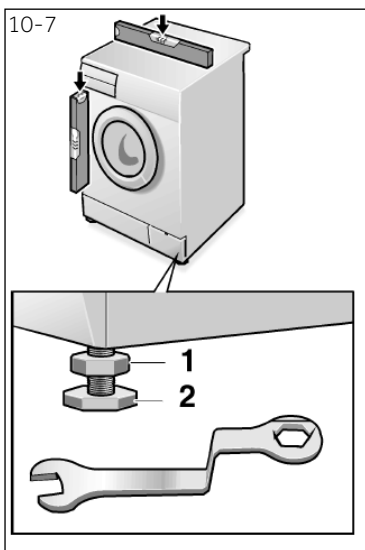

10.5 მოწყობილობის გასწორება

დაარეგულირეთ ყველა ფეხი (ნახ. 10-7) აბსოლუტურად ჰორიზონტალური მდგომარეობის მისაღწევად. ეს მინიმუმამდე ამცირებს ვიბრაციას, და, როგორც შედეგი, ხმაურს მუშაობის დროს. ამის წყალობით ასევე მცირდება ცვეთა. გასწორებისთვის რეკომენდებულია სპირტიანი თარაზოს გამოყენება. იატაკი უნდა იყოს მაქსიმალურად მყარი და სწორი.

1. მოუშვით კონტრქანჩი (1) ქანჩის გასაღების მეშვეობით.
2. დაარეგულირეთ სიმაღლე ფეხის დატრიალებით (2).
3. მოუჭირეთ კონტრქანჩს (1) კორპუსთან მიმართებით.

10.6 შეერთება წყლის ჩამოსაშვებად

ჩაუშვით წყლის ჩამოსაშვები შლანგი მილსადენში სათანადო წესით. შლანგი ხელსაწყოს ქვედა ზღვარიდან 80-დან 100 სმ-მდე სიმაღლის დიაპაზონზე მალა უნდა იყოს განლაგებული! შესაძლებლობის მიხედვით ყოველთვის ჩაამაგრეთ სადრენაჟო შლანგი ხელსაწყოს უკანა პანელის მომჭერში.



ყურადღება!

- ▶ შესაერთებლად გამოიყენეთ შლანგების მხოლოდ თანდართული კომპლექტი.
- ▶ არასოდეს გამოიყენოთ შლანგების ძველი კომპლექტები!
- ▶ მიუერთეთ შლანგი მხოლოდ ცივ წყალმომარაგებას.
- ▶ შეერთებამდე შეამოწმეთ წყლის სისუფთავე და გამჭვირვალობა.

შესაძლებელია შემდეგი შეერთებები:

10.6.1 შლანგიდან ნიჟარში ჩაღვრა

- ▶ ჩამოკიდეთ ჩამოსაშვები შლანგი U-სებრი საყრდენის მეშვეობით შესაბამისი ზომის ნიჟარის კიდეზე (ნახ. 10-8).
- ▶ უზრუნველყავით U-სებრი საყრდენის სათანადო დაცვა ჩამოცურებისგან.

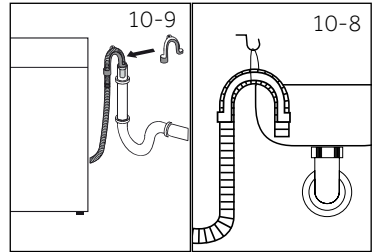

10.6.2 შლანგიდან კანალიზაციაში ჩაღვრა

- ▶ სავეტილაციო ნახვრეტის მქონე დეგარის მილის შიდა დიამეტრი არ უნდა იყოს 40 მმ-ზე ნაკლები.
- ▶ ჩაუშვით ჩამოსაშვები შლანგი საკანალიზაციო მილში დაახლოებით 80 მმ-ის სიღრმეზე.
- ▶ მთავრეთ და საიმედოდ დაამაგრეთ U-სებრი საყრდენი (ნახ. 10-9).

10.6.3 ჩამოშვება შლანგიდან ნიჟარის შეერთების ადგილზე

- ▶ გადამზა უნდა იყოს სიფონის თავზე
- ▶ მილისებრი შეერთება ჩვეულებრივ დაფარულია ზედსაღებით (A). მუშაობის წებისმიერი დარღვევის თავიდან ასაცილებლად საჭიროა ამ ზედსაღების მოცილება (ნახ. 10-10).
- ▶ ჩაამაგრეთ ჩამოსაშვები შლანგი ცალუდით.

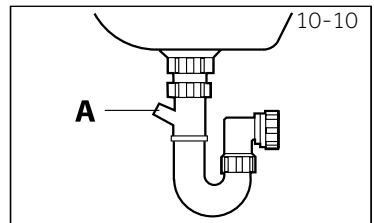

ყურადღება!

- ▶ ჩამოსაშვები შლანგის წყალში ჩაშვება დაუშვებელია, ის უნდა იყოს საიმედოდ დამაგრებული და ჰერმეტიკული. თუ ჩამოსაშვები შლანგი დაყენებულია მიწაზე, ან თუ მილი მდებარეობს 80 სმ-ზე ნაკლებ სიმაღლეზე, სარეცხი მანქანა მუდმივად ჩამოშვებებს წყალს ავსების დროს (ავტომატური ჩამოშვება).
- ▶ ჩამოსაშვები შლანგის დაგრძელება არ შეიძლება. საჭიროების შემთხვევაში დაუკავშირდით გაყიდვისშემდგომი მომსახურების განყოფილებას.

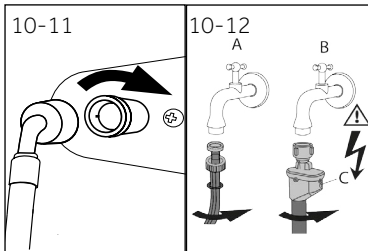

10.6 შეერთება სუფთა წყლისთვის

დარწმუნდით, რომ შუასადებები დაყენებულია.

1. წყლის მიწოდების შლანგი მიუერთეთ მოღუნული ბოლოთი მანქანისკენ (ნახ. 10-11). ხელით მოუჭიროთ ხრახნიან გადაბმას.
2. მეორე ბოლო მიუერთეთ წყლის მიწოდების ონკანს 3/4" კუთხვილით (ნახ. 10-12).



შენიშვნა: გაჟონვის საწინააღმდეგო სისტემა

ზოგიერთი მოდელი აღჭურვილია წყლის მიწოდების შლანგით, რომელსაც აქვს გაჟონვის საწინააღმდეგო სისტემა (B). გაჟონვის საწინააღმდეგო სისტემა იცავს წყლით გამოწვეული დაზიანებებისგან, ავტომატურად თიშავს რა წყლის მიწოდებას შლანგის დაზიანების შემთხვევაში. მის ამოქმედებაზე მიუთითებს წითელი ნიშნული (C). ასეთი შლანგი უნდა შეიცვალოს.

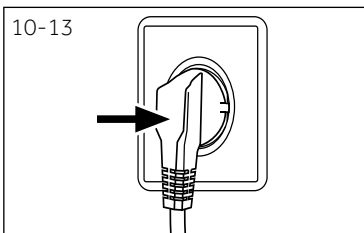

10.8 კვების წყაროსთან მიერთება

ყოველი ჩართვის წინ შეამოწმეთ:

- ▶ კვების წყარო, როზეტი და დამცავი საპასპორტო მონაცემების ცხრილთან შესაბამისობაზე.
- ▶ როზეტი დამიწებულია და არ გააჩნია დამატებითი გასართები ან დამაგრძელებელი.
- ▶ ჩანგალი და როზეტი ზუსტად შეესაბამება ერთმანეთს. ჩასვით ჩანგალი როზეტში (ნახ.10-13).



ყურადღება!

- ▶ ყოველთვის დარწმუნდით იმაში, რომ ყველა შეერთება (ელექტროკვების შლანგი, ჩამოსაშვები შლანგი და წყლის მიწოდების შლანგი) მკვრივია, მშრალი და წყალს არ უშვებს!
- ▶ მიაქციეთ ყურადღება, რომ ეს ნაწილები არ იყოს გაჭყვლეტილი, გადაღუნული ან გადაგრეხილი
- ▶ საფრთხის თავიდან ასაცილებლად კვების დაზიანებული კაბელი უნდა შეიცვალოს სერვისის აგენტის მიერ (იხ. საგარანტიო ტალონი).



შენიშვნა: ჰიგიენა

მონტაჟის ან ხანგრძლივი დროის განმავლობაში გამოუყენებლობის შემთხვევაში რეკომენდებულია „ჰიგიენური“ (HYGIENIC) პროგრამის გაშვება მანქანაში თეთრეულის ჩატვირთვის გარეშე და სარეცხი საშუალების მცირე რაოდენობის მოთავსებით მისთვის განკუთვნილ განყოფილებაში (2) ან სპეციალური გამწმენდი საშუალებით შესაძლო დამაზიანებელი ნივთიერებების მოცილების მიზნით.

11.1 მოწყობილობა შეესაბამება ევროკავშირის EC № 1061/2010 მოთხოვნებს

მომწოდებლების ან სავაჭრო მარკის დასახელება	Haier
მომწოდებლის მოდელის იდენტიფიკატორი	HW80-BP14979/HW80-B14979 HW80-BP14979S/HW80-B14979S
ნომინალური ტევადობა (კგ)	8
ენერგოეფექტურობის კლასი	A+++
ენერჯის მოხმარება წელიწადში (A ₃ კვტსთ/წელიწადში) ¹⁾	142
ელექტროენერჯის ხარჯი რეჟიმში „ბამბა“ ტემპერატურაზე 60 °C და სრული ჩატვირთვისას (კვტსთ/ციკლი)	0.66
ელექტროენერჯის ხარჯი რეჟიმში "ბამბა" ტემპერატურაზე 60 °C და ნაწილობრივი ჩატვირთვისას (კვტსთ/ციკლი)	0.68
ელექტროენერჯის ხარჯი რეჟიმში "ბამბა" ტემპერატურაზე 40 °C და ნაწილობრივი ჩატვირთვისას (კვტსთ/ციკლი)	0.60
შეწონილი მოხმარებული სიმძლავრე გათიშულ მდგომარეობაში (ვტ)	0.48
მოხმარებული სიმძლავრე ჩართულ მდგომარეობაში (ვტ)	0.48
წყლის მოხმარება წელიწადში (A _{WC} ლ/წელიწადში) ²⁾	8000
გაწურვის/შრობის რეჟიმის ეფექტურობის კლასი 3)	B
ბრუნვის მაქსიმალური სიხშირე გაწურვისას (ბრ/წთ) ⁴⁾	1400/1200/1400
ტენის წარჩენი შემცველობა (%) ⁴⁾	53
სტანდარტული პროგრამა „ბამბა“ 60 °C ტემპერატურაზე ⁵⁾	▶ ბამბა+ ◀ + 60 °C + მაქსიმალური გაწურვა
სტანდარტული პროგრამა „ბამბა“ 40 °C ტემპერატურაზე ⁵⁾	▶ ბამბა+ ◀ + 40 °C + მაქსიმალური გაწურვა
პროგრამის „ბამბა“ შესრულების დრო 60 °C ტემპერატურაზე და სრული ჩატვირთვისას (წთ)	243
პროგრამის „ბამბა“ შესრულების დრო 60 °C ტემპერატურაზე და ნაწილობრივი ჩატვირთვისას (წთ)	243
პროგრამის „ბამბა“ შესრულების დრო 40 °C ტემპერატურაზე და ნაწილობრივი ჩატვირთვისას (წთ)	238
ჩართულ მდგომარეობაში ყოფნის ხანგრძლივობა (T _I წთ-ში) ⁶⁾	3
ჰაერით გადაცემული ხმაური (რეცხვა/გაწურვა) (დბ-ში (A)) 1 კვტ ⁷⁾	58/74
ტიპი	ავტონომიური

- 1) რეცხვის 220 სტანდარტული ციკლის საფუძველზე პროგრამით „ბამბა 60 °C“ და „ბამბა 40 °C“ სრული და ნაწილობრივი ჩატვირთვისას, და აგრეთვე ენერგოდაზოგავ რეჟიმებში მოხმარებისას. ენერჯის ფაქტიური მოხმარება დამოკიდებულია იმაზე, თუ როგორ ხდება ელექტროხელსაწყოს გამოყენება.
- 2) რეცხვის 220 სტანდარტული ციკლის საფუძველზე პროგრამით „ბამბა“ 60 °C ტემპერატურისას და „ბამბა“ 40 °C ტემპერატურისას სრული და ნაწილობრივი ჩატვირთვისას, წყლის ფაქტიური მოხმარება დამოკიდებულია იმაზე, თუ როგორ ხდება ელექტროხელსაწყოს გამოყენება.
- 3) კლასი G ყველაზე ნაკლებად ეფექტურია, ხოლო კლასი A - ყველაზე ეფექტურია.
- 4) რეცხვის სტანდარტული პროგრამის „ბამბა“ საფუძველზე 60 °C ტემპერატურაზე სრული ჩატვირთვით და სტანდარტული პროგრამის „ბამბა“ საფუძველზე 40 °C ტემპერატურაზე ნაწილობრივი ჩატვირთვით.
- 5) „ბამბის რეცხვის სტანდარტული პროგრამა 60 °C ტემპერატურაზე“ და „ბამბის რეცხვის სტანდარტული პროგრამა 40 °C ტემპერატურაზე“ წარმოადგენს რეცხვის სტანდარტულ პროგრამებს, რომლებსაც ეხება ინფორმაცია ეტიკეტზე და ტექნიკური მონაცემების საცნობარო ფურცელზე. ეს პროგრამები განკუთვნილია ბამბის თეთრულის საშუალო დაბინძურების მოცილებისთვის და ყველაზე ეფექტურია ელექტროენერჯისა და წყლის საერთო მოხმარების თვალსაზრისით.
- 6) ელექტროენერჯის მართვის სისტემის არსებობის შემთხვევაში.
- 7) სტანდარტული პროგრამის „ბამბა“ საფუძველზე 60 °C ტემპერატურაზე სრული ჩატვირთვისას.

11.2 დამატებითი ტექნიკური მონაცემები

	HW80-BP14979 HW80-B14979 HW80-BP14979S HW80-B14979S
ზომა (სიმაღლე x სიგანე x სიღრმე) (მმ-ში)	850x595x430
ძაბვა ვოლტებში	ცვლადი დენის 220-240 ვოლტი, 50 ჰერცი
დენის ძალა, ამპერი	10
მაქსიმალური სიმძლავრე ვატებში	1 800
წყლის წნევა (მპა)	$0.03 \leq P \leq 1$
წონა ნეტო კგ-ში	64

ჩვენ გირჩევთ, რომ მიმართოთ Haier-ის მომსახურების სამსახურს და გამოიყენოთ ორიგინალური სათადარიგო ნაწილები.

თუ გაგიჩნდათ პრობლემები მოწყობილობასთან, გთხოვთ, გაეცნოთ თავს „გაუმართაობების ძებნა და აღმოფხვრა“.

თუ ვერ პოულობთ გამოსავალს,

- ▶ მიმართეთ ადგილობრივ დილერს ან
- ▶ მხარდაჭერის სამსახურს საიტზე www.haier.com, სადაც მოყვანილია ტელეფონის ნომრები და პასუხები ხშირად დასმულ შეკითხვებზე, და სადაც შეიძლება გააფორმოთ განაცხადი მომსახურებაზე.

მხარდაჭერის ჩვენს სამსახურთან დაკავშირებისთვის დარწმუნდით, რომ გაქვთ შემდეგი მონაცემები.

ინფორმაცია მოყვანილია ქარხნულ ფირფიტაზე.

მოდელი _____

სერიული ნომერი _____

აგრეთვე გაეცანით პროდუქტთან ერთად მოწოდებული საგარანტიო ტალონის შინაარსს, ტექნიკური გარანტიის შემთხვევაში.

ჩვენი მისამართები ევროპაში საერთო საქმიანი საკითხების გადაჭრისთვის:

კომპანია Haier-ის მისამართები ევროპაში:			
ქვეყანა*	საფოსტო მისამართი	ქვეყანა*	საფოსტო მისამართი
იტალია	Haier Europe Trading SRL Via De Cristoforis, 12 21100 Varese ITALY (ვარესე, იტალია)	საფრანგეთი	Haier France SAS 3-5 rue des Gravieres 92200 Neuilly sur Seine (ნეიი-სიურ-სენ) საფრანგეთი
ესპანეთი პორტუგალია	Haier Iberia SL Pg. Garcia Faria, 49-51 08019 Barcelona SPAIN (ბარსელონა, ესპანეთი)	ბელგია-საფრანგეთი ბელგია-ნიდერლანდები ნიდერლანდები ლუქსემბურგი	Haier Benelux SA Anderlecht Route de Lennik 451 BELGIUM
გერმანია / ავსტრია	Haier Deutschland GmbH Hewlett-Packard-Str. 4 D-61352 Bad Homburg GERMANY (ბად-ჰომბურგი, გერმანია)	Poland (ვარშავა, პოლონეთი) ჩეხეთი უნგრეთი საბერძნეთი რუმინეთი რუსეთი	Haier Poland Sp. zo.o. Al. Jerozolimskie 181B 02-222 Warszawa Poland (ვარშავა, პოლონეთი)
დიდი ბრიტანეთი	Haier Appliances UK Co.Ltd. One Crown Square Church Street East Woking, Surrey, GU21 6HR UK (უოკინგი, სურეის საგრაფო, დიდი ბრიტანეთი)		

*დამატებითი ინფორმაციის ნახვა შეიძლება საიტზე www.haier.com

Haier өнімдерін таңдағаныңыз үшін алғыс білдіреміз

Қолдану алдында осы нұсқауды мұқият оқып шығыңыз. Нұсқаулық құрылғының барынша тиімді пайдаланылуына және қауіпсіз, дұрыс орнатылуына, пайдалануына және қызмет көрсетілуіне көмектесетін маңызды ақпаратты қамтиды.

Сіз әрқашан құрылғының қауіпсіз және дұрыс пайдалану үшін, оны пайдалануға болады, сондықтан ыңғайлы жерде осы нұсқаулықты сақтаңыз.

Егер де сіз құрылғыны сатуды шешсеңіз, Құрылғыны тартпас бұрын немесе жылжытқан кезде үйдің жаңа иелері оны қалдыру, сондай-ақ өтуге және жаңа иесіне осы нұсқаулық құрылғы және қауіпсіздік ескертулерімен оқып-таныс бола аласыз.

Шартты белгілер

Назар аударыңыз - қауіпсіздік техникасы жөніндегі маңызды ақпарат



Жалпы ақпарат және кеңестер

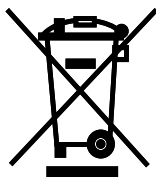

Экологиялық ақпарат

**Көдеге жарату**

Қоршаған ортаны және адамдардың денсаулығын қорғауға көмектесіңіз. Қаптамасын көдеге жарату үшін оларды тиісті контейнерлерге орналастырып салыңыз. Электр және электрондық құрылғыларды қайта өңдеуге көмектесіңіз. Осы таңбамен белгіленген құрылғыларды тұрмыстық қалдықтармен бірге тастамаңыз. Өнімді жергілікті қайта өңдеу орнына өткізіңіз немесе жергілікті кеңсеге хабарласыңыз.

**НАЗАР АУДАРЫҢЫЗ!****Жарақат алу немесе тұншығу қаупі бар!**

Құрылғыны желіден ажыратыңыз. Желілік кәбілді кесіңіз де және көдеге жаратыңыз оны. Балалар мен үй жануарлары құрылғыда жабылмауы үшін есіктің құлпын алыңыз.

1 - Қауіпсіздік жөніндегі ақпарат.....	4
2 - Құрылғының сипаттамасы.....	7
3 - Басқару панелі.....	8
4 - Бағдарламалар.....	11
5 - Тұтынуы.....	12
6 - Күнделікті пайдалану.....	13
7 - Экологиялық жуу.....	18
8 - Күтім және тазалау.....	19
9 - Ақаулықтарды жою.....	22
10 - Орнату.....	25
11 - Техникалық сипаттамалары.....	29
12 - Клиенттерді сүйемелдеу қызметі.....	31

Құрылғыны алғаш рет қоспас бұрын келесі қауіпсіздік нұсқауларын оқып шығыңыз:



НАЗАР АУДАРЫҢЫЗ!

Алғаш пайдаланар алдынан

- ▶ Тасымалдау кезінде бүлінген жерлері болмауына көз жеткізіп алыңыз.
- ▶ Тасымалдауға арналған барлық болттары алынып тасталғанына көз жеткізіп алыңыз.
- ▶ Барлық орауыштарды алып, оны балалардың қолы жетпейтін жерде сақтаңыз.
- ▶ Құрылғының ауыр салмағын ескере отырып, оған барлық манипуляцияларды кемінде екі адам орындауы керек.

Күнделікті пайдалану

- ▶ Бұл құрылғы 8 жастан асқан балаларға, сондай-ақ физикалық, сенсорлық немесе ақыл-ой қабілеті шектелген немесе тәжірибе мен білім жетіспейтін адамдарға арналған, егер олар тиісті бақылауда болса немесе құрылғыны пайдалануға қатысты нұсқаулар болса. қауіпті ықтимал фактілер туралы қауіпсіз тәсілмен және міндетті түрде түсіндіре алады.
- ▶ Тұрақты бақылауда болмаған жағдайда, 3 жасқа дейінгі балаларды құрылғыдан алыс ұстаңыз.
- ▶ Балаларға құрылғымен ойнауға рұқсат берілмейді.
- ▶ Егер есік ашық болса, балалар мен үй жануарларын құрылғыдан аулақ ұстаңыз.
- ▶ Жуғыш заттарды балалардың қолы жетпейтін жерлерде сақтаңыз.
- ▶ Заттарды жабыстырыңыз, бөртпелерге жол бермеу үшін, босатылған ілмектер мен шағын заттарды бекітіңіз. Қажет болса, жууға арналған арнайы сөмке немесе торды пайдаланыңыз.
- ▶ Құрылғыны дымқыл немесе дымқыл қолмен, ылғал немесе ылғал аяқтарымен немесе жалаң аяқпен ұстамаңыз.
- ▶ Ылғалдың булануына мүмкіндік беру үшін құрылғыны жұмыс барысында немесе одан кейін жаппаңыз немесе үстін жаппаңыз.
- ▶ Құрылғыға ауыр заттар немесе жылу көздері немесе ылғал қоймаңыз.
- ▶ Құрылғыны тікелей жақын жерде тұтанатын жуғыш заттарды немесе құрғақ тазалағыштарды қолданбаңыз немесе сақтамаңыз.
- ▶ Құрылғының тікелей жақын жерде жанатын спрейлерді пайдаланбаңыз.
- ▶ Ертікшітермен өңделетін заттарды әуені бірінші рет кептірместен жууға болмайды.



НАЗАР АУДАРЫҢЫЗ!

Күнделікті пайдалану

- ▶ Бөлмеде тұтанғыш газ болған кезде, ашаны алып тастамаңыз немесе кіргізбеңіз.
- ▶ Кеукеті резеңке немесе губкалы жіңішке материалдарды ысып кетпеңіз.
- ▶ Ұн шашырап ластанған киімдерді жуушы болмаңыз.
- ▶ Жуу процесі кезінде жуғыш зат сауытын ашпаңыз.
- ▶ Жуу процесі кезінде есігін ұстамаңыз, өйткені ол қызады.
- ▶ Судың деңгейі әйнек арқылы көрініп тұрса, машинаның есігін ашпаңыз.
- ▶ Есікті ашу кезінде оны қатты тартқыламаңыз. Есік өзі жабылатын құрылғымен жабдықталған және жуу процедурасы аяқталғаннан кейін көп ұзамай ашылады.
- ▶ Әр жуу бағдарламасы аяқталғаннан кейін және кез-келген тұрақты күтім жасаудан бұрын құрылғыны өшіріп, энергияны үнемдеу және қауіпсіздікті қамтамасыз ету үшін құрылғыны қуат көзінен ажыратыңыз.
- ▶ Құрылғыны розеткадан ажыратқанда, кабельді емес, ашаны ұстап тұрыңыз.

Техникалық қызмет көрсету/тазалау

- ▶ Балалар құрылғыны тек ересектердің қадағалауымен жууға немесе тазалауға болады.
- ▶ Тұрақты техникалық қызмет көрсетуді жүзеге асыру алдында құрылғыны қабырғадағы розеткадан ажыратыңыз.
- ▶ Жағымсыз иістердің пайда болуын болдырмау үшін, есікті тазалап, машинаны пайдаланбаған кезде есікті және жуғыш зат ыдысын ашыңыз.
- ▶ Құрылғыны тазалау үшін су бүріккішін немесе бу тазалағышын қолданбаңыз.
- ▶ Қауіпті болдырмау үшін зақымдалған қуат сымын ауыстыру тек өндіруші, оның қызмет көрсетуші агенті немесе ұқсас білікті тұлғалар тарапынан жүзеге асырылуы тиіс.
- ▶ Құрылғыны өздігіңізбен жөндеуге талпынушы болмаңыз. Жөндеу қажеттігі туындағанда біздің клиенттерді сүйемелдеу қызметімізге хабарласыңыз.

Орнату

- ▶ Құрылғыны жақсылап желдетіліп тұратын жерлерде орнатқан жөн. Есіктің толық ашылуына мүмкіндік беретін орынды қамтамасыз етіңіз.
- ▶ Құрылғыны дымқыл жерде немесе судың ағып кету қаупіне ұшыраған жерлерде, мысалы раковина астындағы немесе оның жанына қоймаңыз. Су ағып кеткен жағдайда қуатты өшіріп, машина табиғи түрде кебуін күтіңіз.



НАЗАР АУДАРЫҢЫЗ!

Орнату

- ▶ Құрылғыны тек 5 ° C жоғары температурада орнатыңыз және іске қосыңыз.
- ▶ Құрылғыны қабырғаға немесе жиһазға жақын кілемге қоймаңыз.
- ▶ Құрылғыны тікелей күн сәулелеріне немесе жылу көздеріне (мысалы, пештер немесе жылытқыштар) жақын орнатпаңыз.
- ▶ Құрылғыны тікелей күн сәулелеріне немесе жылу көздеріне (мысалы, пештер немесе жылытқыштар) жақын орнатпаңыз. Сәйкестілік болмаған жағдайда электрикке жүгініңіз.
- ▶ Көптеген қосқыштар мен ұзартқыш сымдары бар адаптерлерді пайдаланбаңыз.
- ▶ Тек жеткізілген электр кабелі мен шлангіні пайдаланғаныңыз жөн.
- ▶ Электр кәбілі мен айырын бүлдіріп алмаңыз. Ақауланған жағдайларда айырбастау үшін электрикке жүгініңіз.
- ▶ Жеке, қол жетімді, жерге қосылған қуат көзін пайдаланыңыз. Құрылғыны жерсіндіру керек болады.
- ▶ Түтіктің және кабель қосылымдарының тығыздығы мен ағып кетуін тексеріңіз.

Арналуы

Бұл құрылғы тек кір жуғыш машина ретінде қолдануға арналған. Киім-кешектің затбелгілерінде жазылған нұсқауларды орындап отырыңыз. Ол тек қана ғимарат ішінде тұрмыста қолдануға арналған. Ол коммерциялық немесе өнеркәсіптік пайдалануға арналмаған.

Құрылғыдағы өзгертулер немесе өзгертулерге жол берілмейді. Кездейсоқ пайдалану қауіп-қатерге және барлық кепілдіктердің күшін жоюға әкелуі мүмкін.

i Ескерту:

Техникалық өзгерістер мен түрлі үлгілерге байланысты, келесі тараулардағы сур.тер сіздің модельден өзгеше болуы мүмкін.

2.1 Құрылғының суреттемесі

Алдыңғы бөлігі (сур. 2-1):

Артқы бөлігі (сур. 2-2):

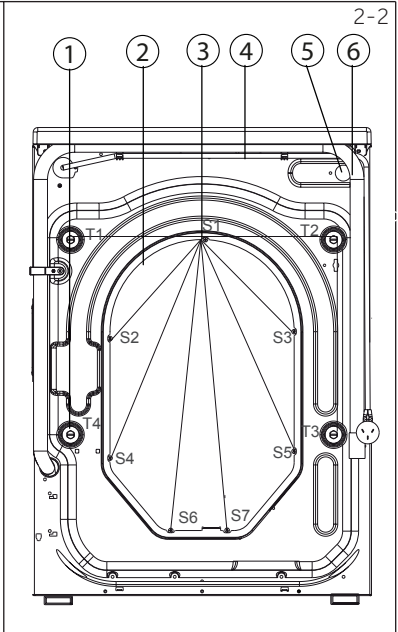





- | | |
|---|-----------------------------|
| 1 Жуғыш заттарға/киім-кешек кондиционеріне арналған контейнер | 5 Кір жуғыш машинаның есігі |
| 2 Үстіңгі бедері | 6 Қызмет көрсету апаны |
| 3 Бағдарламаларды ауыстырғыш | 7 Реттелмелі аяқтар |
| 4 Панель | |

- | |
|---------------------------------------|
| 1 Тасымалдау болттары (T1-T4) |
| 2 Артқы қақпақ |
| 3 Артқы қақпақтың бұрандалары (S1-S7) |
| 4 Қуаттау шнұры |
| 5 Су беретін клапан |
| 6 Ағызатын шланг |

2.2 Қосымша керек-жарақтары

Осы тізімге сәйкес қосымша жабдықтарды және әдебиетті тексеріп алыңыз (сур.2-3):

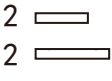
						2-3
Жинақтамадағы су келетін шланг	6 тығын	Ағызатын шланг кронштейні	Кепілдік талоны	Пайдаланушының нұсқаулығы	Губкасы	

3-1

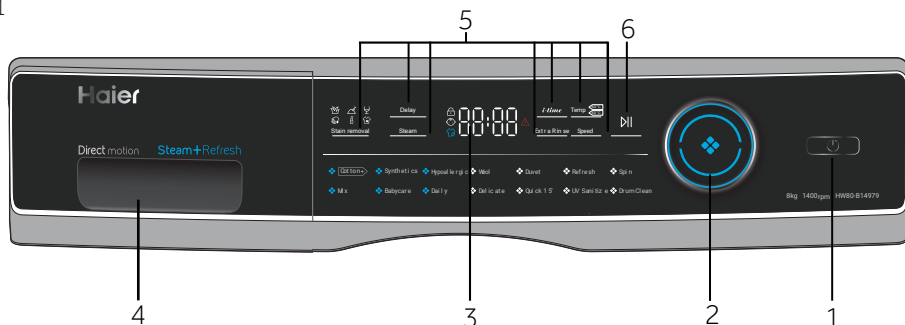

- | | | |
|------------------------------|---|--|
| 1 Қуаттау батырмасы | 3 Дисплей | 5 Функционалдық батырмалар |
| 2 Бағдарламаларды ауыстырғыш | 4 Жуғыш заттарға/киім-кешек кондиционеріне арналған контейнер | 6 «Қосу/Кідіріс» (Start/Pause) батырмасы |

Ескерту: Дыбыстық сигнал

Мынадай жағдайларда дыбыстық сигнал шығады:

- ▶ батырма басылғанда
- ▶ бағдарлама соңында
- ▶ бағдарламаның селекторы айналған кезде
- ▶ ақаулық болған жағдайда

Қажет болғандығына қарай дыбыстық сигналды сөндіріп тастауға да болады; КҮНДЕЛІКТІ ПАЙДАЛАНУ бөлімін қараңыз.

3-2



3.1 Қуаттау батырмасы

Құрылғыны іске қосу үшін осы батырмаға жанасыңыз (сур. 3-2) Дисплей жарқырап жанады, ал «Қосу/Кідіріс» (Start/Pause) батырмасындағы жарықдиодты индикатор жыпылықтай бастайды. Оны өшіру үшін қайтадан басып, оны 2 секунд ұстап тұрыңыз. Біраз уақыттан кейін панельдің элементтері қосылмаса немесе жуу бағдарламасы іске қосылмаса, машина автоматты түрде өшеді.

3-3



3.2 Бағдарламаларды ауыстырғыш

Тұтқаны бұрау арқылы (сур. 3-3) 14 бағдарламаның біреуін таңдауға болады, тиісті индикатор жанады және әдепкі параметрлер дисплейде көрсетіледі.

3.3 Дисплей

Дисплейде мынадай ақпарат пайда болады (сур. 3-4):

- ▶ Жуудың уақыты
- ▶ Аяқталу уақыты бойынша шегерілген қосу
- ▶ Қателіктер кодтары және қызмет көрсету жөніндегі ақпарат
- ▶ Функционалдық батырмалар және "Қосу/Кідіріс" (Start/Pause) батырмасы.

3-4



3.4 Жуғыш заттарға арналған контейнер

Контейнерді ашыңыз; сіз сондағы екі бөлімшені көресіз (сур. 3-5):

- 1 Бөлімше 1: Байғдарламасына қарай кір жуғыш ұнтақ немесе қою жуғыш зат
- 2 2-бөлімше: Жұмсартқыш, киімдерге арналған кондиционер және т.б.

Жуу температурасының кез келген түріне қолайлы жуғыш үшін ұсынымдар, қараңыз. жуғыш заттар нұсқаулығын.

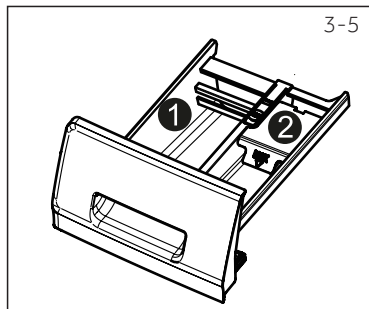

3.5 Функционалдық батырмалар

Функционалдық батырмалар (сур.3-6) іске қосар алдында таңдалған бағдарламаға қосымша параметрлерді қосуға мүмкіндік береді. Дисплейде тиісті индикаторлар жанатын болады.

Құрылғыны өшіргенде немесе жаңа бағдарламаны орнатқан кезде, барлық опциялар өшіріледі.

Егер түймеде бірнеше параметр болса, қажетті параметрді батырманы кезекпен басу арқылы таңдауға болады.

Параметрді жою немесе оны болдырмау үшін функция түймешігін керекті индикатор жанғанша немесе (тек бір опция болған жағдайда) басыңыз, жарықдиодты индикаторы сөнеді.

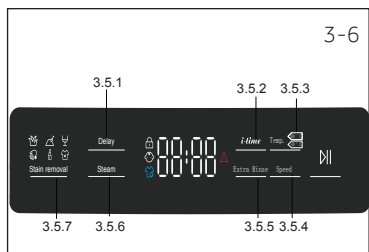

Ескерту: Зауыттық баптаулары

Жақсы нәтиже алу үшін әрбір Haier бағдарламасында белгілі бір әдепкі параметрлер болады. Арнайы талаптар болмаған жағдайда әдепкі параметрлерді пайдалану ұсынылады.

3.5.1 «Қосуды кідірту» (Delay) функционалдық батырмасы

Кідіртуі бар бағдарламаны іске қосу үшін мына батырманы басасыз (сур. 3-7). Кідірту уақытының аяғына дейін 0,5-тен 24 сағат аралығында 30 минуттық қадамдармен орнатуға болады. Мысалы, 6:30 дисплейде бағдарлама циклы 6 сағат 30 минуттан кейін аяқталады дегенді білдіреді. Кідірілген бастауды іске қосу үшін «Батсау/Кідіру» батырмасын басыңыз. Бұл «Сығу» (SPIN) бағдарламасы үшін қолданымсыз болады.

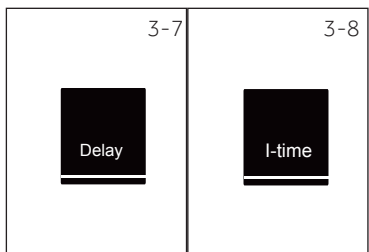

3.5.2 «i-time» функционалдық батырмасы

Бұл функция (сур. 3-8) кір жуудың әртүрлі кезеңдерін күшейтеді. «i-time» режимін тек жуу функциясын, тек шаюға арналған функцияны және оңай өзін-өзі тазалау режимін пайдалану кезінде қосу мүмкін емес.

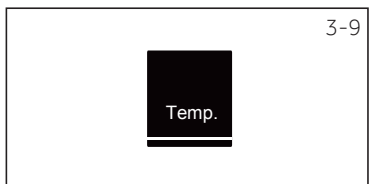

3.5.3 Функционалдық батырма «Температура» (Temp.)

Жуу бағдарламасының температурасын өзгерту үшін осы түймешікті басыңыз (сур.3-9). Егер мән көрсетілмеген болса, онда су қызбайды.

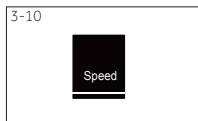

3.5.4 Функционалдық батырма «Жылдамдық» (Speed)

Бағдарламаның айналдыру циклын өзгерту немесе жою үшін осы батырманы басыңыз (сур.3-10). Егер де мән жарқырап бөлінбесе, айналдырып сығу циклы орындалмайтын болады.

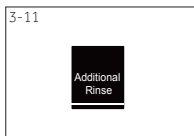

3.5.5 «Қосымша шаю» (Additional Rinse) батырмасы

Кірді тұщы таза сумен шаюды жылдамдату үшін осы түймені басыңыз (сур. 3-11). Терісі сезімтал адамдарға арналып ұсынылады.

Осы түймені тағы бір рет басу арқылы бір-үш қосымша циклды таңдауға болады. Олар дисплейде былайша ретпен пайда болады P--1, P--2, P--3.

Ескерту: Қою жуғыш зат

Сұйық жуғыш затты пайдаланған жағдайда аяқталмаған бағдарлама бастау ұсынылмайды.

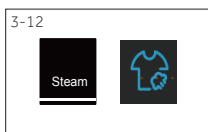

3.5.6 «Бумен өңдеу» (Steam) батырмасы

Бумен пайдаланып бағдарламаны таңдау үшін осы батырманы басыңыз (сур.3-12). Осы аталған бағдарламаны таңдаған соң өздігімен температура орнатылатын болады. Қажет болғанда осы функцияны "Мақта", "Синтетика", "Аралас киімдер" режимдерін қойғанда таңдауға болады, "Балалар киімдері", "Күнделікті жуу", "Гипоаллергенді". Бумен өңдеу белгішесі бумен өңдеу функциясын пайдаланғанда жанады.



3.5.7 «Дақтарды кетіру» (Stain removal) батырмасы

Дақтарды кетіру үшін арнайы мүмкіндіктерді таңдау үшін осы батырманы басыңыз (3-13 сурет). Таңбалар мына келесі кестеде түсіндірілген

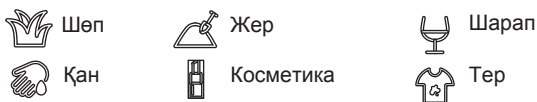

3.6 «Қосу/Кідіріс» (Start/Pause) батырмасы

Бейнебетте көрсетілген бағдарламаны бастау немесе тоқтату үшін осы түймешікті басыңыз (3-14 сурет). Орнату мен бағдарламаны орындау кезінде жарықдиодты индикаторы үздіксіз жанып тұрады. Бағдарлама үзілген жағдайларда, ол жыпылықтайды.

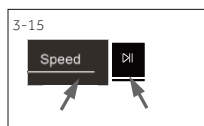

3.7 Балалардан бұғаттау

«Дақтарды кетіру» (Stain Removal) және «Бу» (Steam) (сур. 3-15) батырмаларын біркелкі басыңыз, және басқару панелінің элементтерін бысылп қалудан бұғаттап тастау үшін 3 сек басып ұстап тұрыңыз. Кері бұғаттау үшін осы екі батырманы қайталап басыңыз. Бала қауіпсіздігінің құралы жұмыс істеп тұрған кезде, балалар құлпы индикаторы жанады.



Балалардан бұғаттау қосылған кезде, батырманы басқан кезде дисплейде көрсетіледі «c1ot-» (сур. 3-16). Өзгерту орындалмай тұр.

o Опционалды , / Жоқ

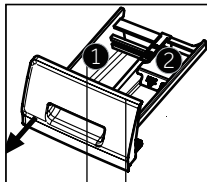

Жуғыш заттарға арналған контейнер:

- ① Жуғыш құрал
- ② ЖҰМСАРТҚЫШ НЕМЕСЕ КҮТІМГЕ АРНАЛҒАН ЗАТ

Бағдарлама	Макс. жүктелім кг ¹⁾ HW80-B14979 HW80-BP14979 HW80-B14979S HW80-BP14979S	Температура в °C ²⁾ қатардан таңдап алу	Орналымы			Матаның типі	Айналымның қойылған жылдамдығы ай/мин	Функция			
				1	2			i-time	Бу	Қосымша шаюқосу	Кейінге қатдырылған қосу
УК-дезинфекция	8	*90 дейін	40	o	o	Мақта	1400	o	/	o	o
Аралас маталар	4	*60 дейін	30	o	o	Аздап ластанған аралас маталар-мақта және синтетикалық жуу	1000	o	o	o	o
Синтетика	4	*60 дейін	40	o	o	Синтетикалық немесе аралас мата	1200	o	o	o	o
Балалар киіміне арналған	4	*90 дейін	40	o	o	Мақта / синтетика	1000	o	o	o	o
Гипоаллергенді режим	4	90	90	o	o	Мақта	1000	/	o	o	o
Күнделікті жуу	1,75	*0 дейін	40	o	/	Мақта-маталар	1000	o	o	o	o
Жүн	1,75	*40 дейін	*	o	o	Машинада жууға болатын жүн немесе жууға болатын мата	800	o	/	o	o
Деликатты маталарға арналған	1,75	*30 дейін	30	o	o	Нәзік маталар және жібек	400	o	/	o	o
Шайып алу	1.0	*40 дейін	*	o	o	Мақта / синтетика	1000	/	/	o	o
Тез жуу 15 мин. ³⁾	1.0	*40 дейін	*	o	o	Мақта / синтетика	1000	o	/	o	o
Сығу	8	/	/	/	/	Барлық маталар	1000	/	/	/	/
Барабанды тазалау	/	*90 дейін	90	o	o	/	400	/	/	/	/
Жүнді көрпе	4	*30 дейін	30	o	o	Жүнді көрпе	400	o	/	o	o

1) Құрғақ киімдерге жатқызылады. *: Су ысытылмайды.

2) Арнайы гигиеналық талаптарға арналған тек 90 ° C температурасында жуу температурасын таңдаңыз.

3) Қысқа бағдарлама ұзақтығына байланысты жуғыш зат мөлшерін азайтыңыз.

4) Сапаны жақсарту үшін дизайн және техникалық сипаттамалар ескертусіз өзгертілуі мүмкін.

Көрсетілген тұтыну мәндері жергілікті жағдайларға байланысты өзгеруі мүмкін.

	Температура °C	кг макс. жүктемесі	Энергия кВтсағ	Су литрмен	Уақыты сағ:мин	Сығу %
Бағдарлама						
HW80-BP14979/HW80-B14979/HW80-BP14979S/HW80-B14979S						
	40°C	3.5	0.60	31	3:58	53
Мақта+*	60°C	3.5	0.68	32	4:03	53
	60°C	7.0	0.68	45	4:03	53

* 2010/30 ЕО үшін энергоэффективті таңбалауға сәйкес стандартты бағдарлама:

Мақта+ <60 °C / <40 °C макс. сығу жылдамдығымен.

Мақтаны жууға арналған стандартты бағдарламалар температурада <60 °C және <40 °C әдеттегі ластануына қарай мақта маталарын жууға жарамды болады. Бұл мақтаны жууға арналған энергия мен суды біріктіру тұрғысынан ең тиімді бағдарламалар. Қолданылатын судың температурасы көрсетілген цикл температурасынан ерекшеленуі мүмкін.



Ескерту: Автоматты түрде таразылау

Құрылғы жүк салмағын анықтауға арналған жүйемен жабдықталған. Кішкене жүктемеде суды тұтыну және кейбір бағдарламаларда жуу уақыты автоматты түрде азаяды.

6.1 Электрмен қуаттау

Кір жуғыш машинаны қуат көзіне қосыңыз (220 Гц ауыспалы тоқ жиілігі 50 Гц, 6-1 сурет). Сонымен бірге ОРНАТУ бөлімін қараңыз.

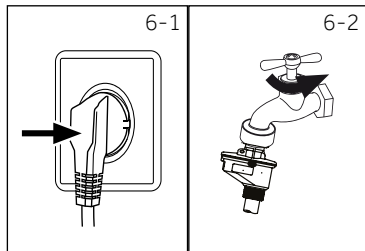
**6.2 Суды жалғастыру**

► Қосар алдында судың тазалығын және мөлдірлігін тексеріңіз.

► Кранды ашыңыз (сур. 6-2).

**Ескерту: Герметикалылығы**

Қолданар алдында, кран мен су құятын түтік арасындағы байланыстардың кез келген ағып кетуін тексеру үшін кранды ашыңыз.

6.3 Киім-кешекті дайындау

- Киімдерді олар жасалған маталарға (мақта, синтетикалық маталар, жүн немесе жібек) және ластану дәрежесіне қарай сұрыптау (сур. 6-3). Жапсырмаларға күтім көрсету нұсқауларына назар аударыңыз.
- Ақ маталарды түсті маталардан ажыратыңыз. Матасы отыра ма әлде тартылып қала ма соны анықтап алу үшін алдымен оларды қолмен жуу керек болады.
- Қалтаңыздан (кілттер, монеталар, т.б.) барлық нәрселерді алып тастап, күрделі сәндік заттарды (мысалы брошьтар) алып тастаңыз.
- Киім бөлшектері, нәзік маталар мен ұсақ тоқыма маталары, мысалы, жұқа перделер, арнайы жууға арналған (оны кір жуғыш машинада жууға болмайды).
- Молниясын, жабысқақтарын және ілмектерді жабыңыз және түймелердің мықтап жабылғанына көз жеткізіңіз.
- Төменгі белдеуіне іш киім, нәзік іш киімдерді және солардан құралған кішкене заттарды туатын қапшығына салыңыз, мысалы мынадай заттар, шұлықтарға, белдіктерге, кеудетартқыштар және т.б. киіңіз.
- Үлкен заттарды, парақтарды, төсек қақпақтарын және т.б. кеңейтіңіз.
- Дисктер мен басылған матаны сыртқа айналдырыңыз, боялған немесе жарқын маталар; оларды бөлек жуу ұсынылады.

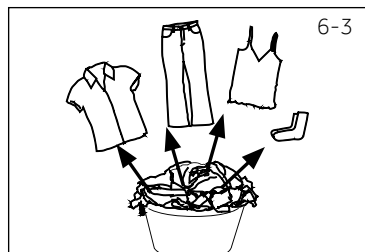
**НАЗАР АУДАРЫҢЫЗ!**

Тоқылмаған бұйымдар, сондай-ақ кішкентай, бос және өткір заттар заттардың бұзылуына және киім мен техникаға зақым келтіруі мүмкін.

Күтім жасау жөніндегі нұсқаулар

Жуу		
 95 °C дейін кір жуу, стандартты цикл	 60 °C дейін кір жуу, стандартты цикл	 95 °C дейін кір жуу, деликатты цикл
 40 °C дейін кір жуу, стандартты цикл	 40 °C дейін кір жуу, деликатты цикл	 40 °C дейін кір жуу, деликатты цикл
 30 °C дейін кір жуу, стандартты цикл	 30 °C дейін кір жуу, деликатты цикл	 30 °C дейін кір жуу, аса деликатты цикл
 Қолмен жуу, макс. 40 °C	 Жумау керек	
Ағарту		
 Кез келген ағартқыш жарамды	 Тек оттегілік ағартқыш (құрамында хлорсыз)	 Ағартуға болмайды
Сушка		
 Барабанда құрғату, қыздырмастан	 Шамалы температурада барабанда құрғату ісі	 Барабанда құрғатпау
 Жіпте іліп кептіріледі	 Жайылған қалпында құрғату	
Үтіктеу		
 Гладить при максимальной температуре до 200 °C дейінгі максималды температурада үтіктеу керек	 150 °C дейінгі орташа температурада үтіктеу керек	 110 °C дейінгі төменгі температурада үтіктеу керек; бусыз (үтіктеу
 Үтіктемеу керек		
Матаға кәсіпқой күтім		
 Тетрахлорэтиленді қолдана отырып химтазалау	 Көмірсутектерді қолдана отырып химтазалау	 Химтазалауға жол бермеу
 Кәсіпқой дымқыл тазалау	 Кәсіпқой дымқыл тазалауға жол бермеу	

6.4 Кір жуғыш машинаға жүктеу

- ▶ Киімдерді бөлек-бөлек салу керек
- ▶ Қатты жүктемеленуіне жол бермеңіз. Түрлі бағдарламаларда әр түрлі жүктеме мәндері бар екенін ескеріңіз. Ең үлкен салмақты анықтау үшін ереже: киімнің үсті мен барабанның үстіңгі жағы арасында кем деген алты дюйм аралық болуы керек (15 см).
- ▶ Абайлап есікті жабыңыз. Киімдер, іш киімдер ілініп қалмауына көз жеткізіңіз.

6.5 Жуғыш затты таңдау

- ▶ Жуғыштың тиімділігі мен нәтижесі пайдаланылатын жуғыш заттың сапасымен анықталады.
- ▶ Тек машинамен мақұлданған жуғыш заттарды пайдаланыңыз.
- ▶ Қажет болса, арнайы жуғыш заттарды, мысалы, синтетикалық және жүн маталарын қолданыңыз.
- ▶ Өрқашан жуғыш зат өндірушісінің ұсынымдарын орындаңыз.
- ▶ Мұндай трихлорэтилен және ұқсас өнімдер сияқты, химиялық тазалау үшін білдіреді пайдалануға болмайды.

Анағұрлым жарамды жуғыш құралды таңдап алыңыз

Бағдарлама	Жуғыш құралдың түрі				
	Әмбебап	Түсті киімдерге арналған	Деликатты маталарға арналған	Арнаулы	Киімдерге арналған кондиционер
Мақта+	Қюю/ұнтақ	Қюю/ұнтақ	-	-	○
Аралас маталар	Қюю/ұнтақ	Қюю/ұнтақ	-	-	○
Синтетика	Қюю/ұнтақ	Қюю/ұнтақ	Қюю	-	○
Балалар киіміне арналған	Қюю/ұнтақ	Қюю/ұнтақ	-	-	○
Гипоаллергенді режим	Қюю/ұнтақ	Қюю/ұнтақ	Қюю	-	○
Күнделікті жуу	-	-	Қюю	Қюю	-
Жүн	-	-	-	Қюю	○
Деликатты маталарға арналған	-	-	Қюю	-	○
Шайып алу	Қюю/ұнтақ	Қюю/ұнтақ	-	-	○
Тез — 15 мин.	Қюю	Қюю	-	-	○
Жүнді көрпе	Қюю	Қюю	-	-	○
УК-дезинфекция	Қюю/ұнтақ	Қюю/ұнтақ	-	-	○
Сығу	Қюю	Қюю	-	-	○
Барабанды тазалау	Қюю	Қюю	-	-	○

Қюю = гель/қюю жуғыш зат Ұнтақ = жуғыш құрал ○ = опционалды - = жоқ

Сұйық жуғыш затты пайдаланған жағдайда кешіктіріп бастауды пайдалану ұсынылмайды.

Пайдалануға ұсынылатыны:

В случае использования жидкого моющего средства не рекомендуется использовать отложенный пуск.

Мы рекомендуем использовать:

- ▶ Жуғыш зат: 20°C бастап 90°C* дейін (оңтайлы температура: 40 бастап 60 °C дейін)
- ▶ Түсті маталарды жууға арналған құрал 20 бастап 60 °C дейін (оңтайлы температура: 30–60 °C)
- ▶ Жүн немесе нәзік маталарды жууға арналған құралдар: 20 бастап 30 °C дейін (оңтайлы температурасы сол бұрынғы)

* Арнайы гигиеналық талаптарға арналған тек 90 ° C температурасында жуу температурасын тандаңыз.

* Температураны 60 ° C және одан жоғары деңгейге қойғанда, жуғыш зат аз мөлшерде пайдалану ұсынылады. Мақта мата немесе синтетикалық матаға қолайлы арнайы дезинфекциялау құралдарын пайдалану ұсынылады.

* Төмен көбіктенетін ұнтақты немесе көбіктенбейтін ұнтақты пайдалану ұсынылады.

6-4

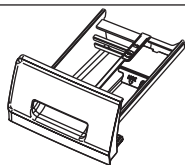

6.6 Жуғыш құралды қосу

1. Жуғыш заттың контейнерін шығарыңыз.
2. Кірдің қажетті ингредиенттерін тиісті бөліктерге қойыңыз (сур. 6-4)
3. Контейнерді абайлап жабыңыз.



Ескерту:

- ▶ Келесі жуу циклына дейін контейнерден қалған жуғыш затты алып тастаңыз.
- ▶ Жуғыш затты артығымен немесе мата жұмсартқышты асыра пайдаланбаңыз.
- ▶ Жуғыш зат бумасындағы нұсқауларды орындаңыз.
- ▶ Жаңадан әр жуу циклының басталуына дейін әрқашан жуғыш зат құйыңыз.
- ▶ 2-бөлікке қосар алдында концентрацияланған жуғыш зат сұйылтылған болуы керек.
- ▶ Сұйық жуғыш затты тиімді пайдалану кір жуғыш машинаға кірді бірге жүктейтін дозирующий шарды қолдану арқылы жүзеге асырылады.
- ▶ "Шегеріп бастау уақытының бітуі" бойынша таңдалған болса, сұйық жуғыш затты қолданбаңыз (End time delay).
- ▶ Бағдарлама параметрлерін этикеткаларда және бағдарламаны таңдау кестесіне сәйкес күтім нұсқауларына сәйкес мұқият таңдаңыз.

6-5

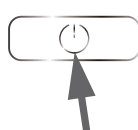

6.7 Кір жуғыш машинаны іске қосу

Құрылғыны іске қосу үшін «қосу/өшіру» (on/off) батырмасын басыңыз (сур. 6-5). «Қосу/Кідіріс» (Start/Pause) батырмасының индикаторы жыпылықтап тұрады.

6-6

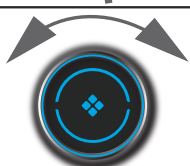

6.8 Бағдарламаны таңдау

Ең жақсы жуу нәтижесін алу үшін ластану деңгейіне және кірдің түріне ең қолайлы бағдарламаны таңдаңыз. Керекті бағдарламаны таңдау үшін бағдарламаның тұтқасын (сур. 6-6) бұраңыз. Тиісті бағдарламаның индикаторы жанады және әдепкі параметрлер экранда көрсетіледі.



Ескерту: Иісті кетіру

Алғаш рет қолданар алдында, машинаны машинаға кір жуғыш машинаға салмастан аз мөлшерде жуғыш затты немесе (2) ықтимал зақымдайтын заттарды алып тастау үшін арнайы тазалағышпен «Барабанды тазалау» (Drum Clean) бағдарламасын бастау ұсынылады.

6-7

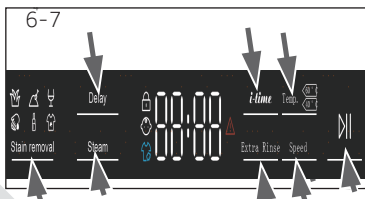

6.9 Жекелеген параметрлерді қосу

Қажетті деген опциялар мен баптауларды таңдаңыз (сур. 6-7); см. БАСҚАРУ ПАНЕЛІ.

6.10 Жуу бағдарламасын іске қосу

Іске қосу үшін «Қосу/Кідіру» (Start/Pause) батырмасын басыңыз (сур. 6-8). «Қосу/Кідіріс» (Start/Pause) батырмасының жарықдиоды жыпылықтауын доғарады да үнемі жанып тұратын болады. Құрылғы белгіленген параметрлерге сәйкес жұмыс істейтін болады. Бағдарламаны болдырмағаннан кейін ғана өзгерістер енгізуге болады.



6.11 Үзіліс – жуу бағдарламасын доғару

Жұмыс істеп тұрған бағдарламаны үзіп тастау үшін «Қосу/Кідіріс» (Start/Pause) батырмасын басыңыз. Жарықдиодты индикатор батырманың үстінен жыпылықтап тұрады. Операцияны жалғастыру үшін оны қайтадан басыңыз.

Жоспарланған бағдарламаны және оның барлық жеке параметрлерін болдырмау үшін:

1. Ашылған бағдарламаны тоқтату үшін «Бастау / Үзіліс» түймешігін басыңыз.
2. Өшіру үшін, «Қос/Өшір.» батырмасын басып шамамен екі секунд ұстап тұрыңыз.
3. Айналдыру бағдарламасын «Сығу» (SPIN) іске қосып, суды ағызу үшін «Айналдырмастан» (No Speed) батырмасын таңдаңыз (барлық индикаторлар өшірілген болады).
4. Жаңа бағдарламаны таңдап алыңыз және оны іске қосыңыз.

6.12 Жуып болған соң



Ескерту: Есікті бұғаттау

- ▶ Қауіпсіздік мақсатында есік жуу циклында ішінара жабылады. Есікті бағдарламаның соңында немесе бағдарлама дұрыс жойылғаннан кейін ашуға болады (жоғарыда сипаттама қараңыз).
- ▶ Су деңгейі жоғары, судың жоғары температурасы мен айналдыру кезінде есікті ашуға болмайды; сол уақытта дисплейдегі бейнебетте «Loc!»

1. Бағдарлама циклінің соңында дисплейде «End» жазбасы пайда болады.
2. Кір жуғыш машина автоматты түрде өшеді.
3. Үрмені жеңілдетіп, әжімдердің алдын алу үшін кірді тез арада алып тастаңыз.
4. Су берілуін тоқтатыңыз.
5. Құттау шнурын суырып тастаңыз.
6. Ылғал мен иістерді қалыптасуын болдырмау есігін ашыңыз. Кір жуғыш машина көптен пайдаланылмаса, есікті ашық қалдырыңыз.



Ескерту: Күту режимі (энергияүнемдегіш режим)

Бағдарлама басталғанға дейін немесе оны аяқтағаннан кейін екі минут ішінде іске қосылмаса, қосулы тұрған құрылғы күту режиміне өтеді. Дисплей өшіп қалады. Бұл энергияны үнемдеуді. Күту режимін үзу үшін «Қосу/Кідіріс» (Start/Pause) батырмасын басыңыз.

6.13 Дыбыстық сигналды қосу және өшіру

Қажет болса, дыбыстық сигналды өшіруге болады:

1. Машинаны қосыңыз.
2. «Сығу» (SPIN) бағдарламасын таңдаңыз.
3. «I-time» батырмасын және «жылдамдық» батырмасын бір мезгілде шамамен үш секунд бойы басып тұрыңыз. Дисплейде «bEEP OFF» хабары пайда болады және сигнал дыбысы өшіріледі.

Дыбыстық сигналды қосу үшін осы екі түймешікті бір уақытта басыңыз. Дисплейде «bEEP ON» пайда болады.



Экологиялық тұрғыдан жауапты пайдалану

- ▶ Энергияны, суды, жуғыш затты және уақытты жақсы пайдалануды қамтамасыз ету үшін максималды жүктеме мөлшеріне қатысты нұсқауларды орындаңыз.
- ▶ Машинаны артық жүктемеңіз (салынған киімнің үстінен қол өту керек).
- ▶ Шамалы ластанған киімдерге жууға «Жылдам жуу» (Quick Wash) бағдарламасын .
- ▶ Әр жуғыш заттың нақты дозаларын қолданыңыз.
- ▶ Ең қолайлы жуу температурасын таңдаңыз - заманауи жуғыш заттар 60 ° C төмен температурада тиімді тазаланады.
- ▶ Қатты боялу мүмкіндігі болған жағдайда ғана өздігінше баптауларды арттырыңыз.
- ▶ Бөлек кептіргішті пайдаланған кезде ең үлкен айналдыру жылдамдығын таңдаңыз.

8.1 Жуғыш құралдарға арналған контейнерді тазалау

Контейнерде жуғыш заттың қалдықтары жоқ екеніне ерқашан көз жеткізіңіз. Контейнерді ұдай тазалап отырыңыз (Сур. 8-1):

1. Жуғыш зат тартпасын тоқтағанша тартып шығарыңыз.
2. Босату түймесін басып, жуғыш зат үлестіргішін алып тастаңыз.
3. Контейнерді сумен шайып, оны қайтадан машинаға салыңыз.

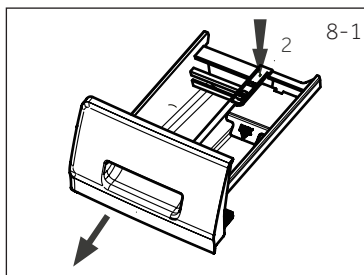
**8.2 Машинаны тазалау**

- ▶ Кір жуғыш машинаның тазалау және техникалық қызмет көрсету барысында, розеткадан алып тастаңыз.
- ▶ Құрылғы корпусын тазалау үшін сұйық сабын тазалағышымен суланған жұмсақ шүберекті пайдаланыңыз (сур. 8-2) және резеңке элементтері.
- ▶ Коррозиялы, органикалық химиялық заттарды немесе еріткіштерді пайдаланбаңыз.

**8.3 Су құбыры краны мен су құятын крандағы сүзгі**

Сумен жабдықтауды масштабтау сияқты қатты бөлшектермен бітеліп қалмас үшін, сумен жабдықтау сүзгісін үнемі тазалаңыз.

- ▶ Қуат сымын ажыратып, су құбырын ажыратыңыз.
- ▶ Артқы су құятын түтікшені (8-3-сурет) құрылғыдан және ағыннан ағытып алыңыз.
- ▶ Су мен шөткенің көмегімен сүзгілерді жуып тастаңыз (сур. 8-4).
- ▶ Сүзгіні орнына салып, кіріс шлангыны қыстырыңыз.

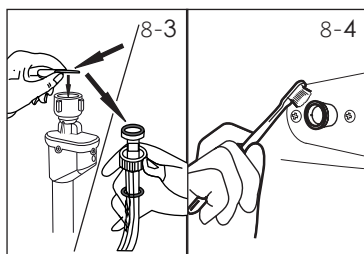
**8.4 Барабанды тазалау**

- ▶ Барабаннан металды заттарды, мысалы, таяқшалар мен тозанды пайда болған кезде байқаусыз зақымдалған шиналар, тиындар және т.б. (8-5 сурет) алып тастаңыз.
- ▶ Тот дақтарын кетіру үшін хлорсыз тазартқышты пайдаланыңыз. Тазалағыш агент дайындаушысының нұсқауларын орындаңыз.
- ▶ Тазалау үшін қатты заттарды немесе болат жүнді қолданбаңыз.

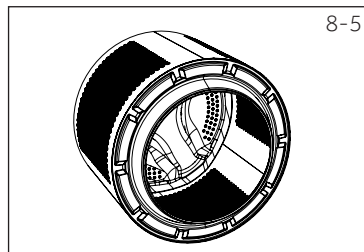
**Ескерту: Барабанды тазалау**

Тұрақты техникалық қызмет көрсету үшін біз 3 айда бір рет "барабанды тазалау" (Drum Clean) бағдарламасын жүктеусіз іске қосуды ұсынамыз. Жуғыш зат қорапшасына (2) жуғыш заттың аз мөлшерін қосыңыз немесе арнайы тазалағышты қолданыңыз.

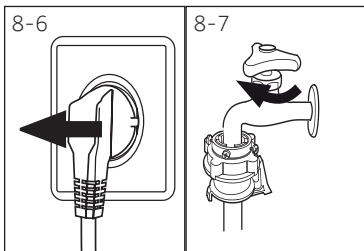

8.5 Ұзақ уақытқа мерзімінде қолданбау

Егер машина ұзақ уақыт пайдаланылмаса:

1. Электр айырын суырып алыңыз (сур. 8-6).
2. Судың берілуін сөндіріңіз (сур. 8-7)
3. Ылғал мен иістерді қалыптасуын болдырмау есігін ашыңыз. Кір жуғыш машина көптен пайдаланылмаса, есікті ашық қалдырыңыз.

Келесі пайдалану алдында электр кабелін, суды төгу және ағызу түтігін мұқият тексеріңіз. Бәрі дұрыс орнатылғанына көз жеткізіңіз, және ешқандай ағыс болмайды.

i Ескерту: Барабанды тазалау

Ұзақ уақыт бойы пайдаланылмаған соң "барабанды тазалау" (Drum Clean) бағдарламасын машинканы іш киімсіз және оған арналған бөлімшеде жуу құралының аз мөлшері бар, (2) немесе ықтимал зақымдаушы заттарды жою үшін арнайы тазартқышпен іске қосу ұсынылады.

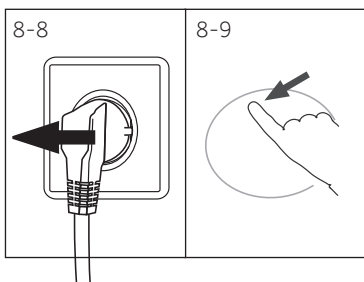

8.6 Сорғының сүзгімі

Сүзгіні айына бір рет тазалап, сорғы сүзгісін тексеріңіз:

- ▶ суды ағызбайды.
- ▶ сықпайды.
- ▶ жұмыс кезінде әдеттен тыс шу шығарады.



НАЗАР АУДАРЫҢЫЗ!

Бу қарып кету қатері! Сорғының сүзгісіндегі су өте ыстық болуы мүмкін! Кез-келген операцияны орындамас бұрын, судың салқындатылғанына көз жеткізіңіз.

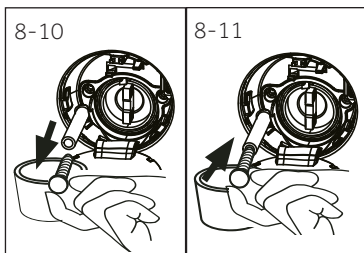

1. Кір жуғыш машинаны өшіріп, электр ашасын розеткадан ажыратыңыз (8-8 сурет).
2. Қызмет көрсетуге арналған есікті ашыңыз. Бұл үшін монета немесе бұрауыш қолдануға болады (сур.8-9).
3. Суды ағызатын жалпақ контейнерді ауыстырыңыз (сур. 8-10). Судың көлемі тасып кетуі де мүмкін болады!
4. Су төгетін түтікті шығарып, соңын контейнердің үстінен ұстаңыз (сур. 8-10).
5. Су құятын түтікшені ашасын (сур. 8-10).
6. Толық дренаждан кейін ағызу шлангіні жабыңыз (сур. 8-11) және оны құрылғыға жалғаңыз.
7. Сорғы сүзгісін сағат тіліне қарсы бағытта бұрап алыңыз (сур.8-12).
8. Ласты кетіріңіз (сур. 8-13).

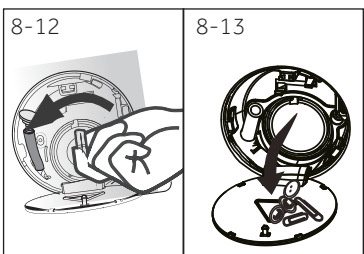

9. Сорғы сүзгісін мұқият тазалаңыз, мысалы, ағын сумен (сур. 8-14).
10. Сүзгіні абайлап ауыстырыңыз (сур. 8-15).
11. Қызмет көрсету есігін жабыңыз.

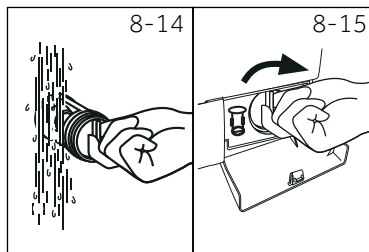

НАЗАР АУДАРЫҢЫЗ!

- ▶ Сорғы сүзгісінің мөрі таза және бүлінбейтін болуы керек. Егер қақпақ тығыз болмаса, су ағып кетуі мүмкін.
- ▶ Сүзгі өзінің орнына ғана орнықтырылуға тиіс, өйтпегенде, судың жылыстауы орын алуы мүмкін.

Көптеген туындаған мәселелерді арнайы білімсіз өз бетімен шешуге болады. Мәселе туындаған жағдайда, ұсынылған барлық мүмкіндіктерді оқыңыз және сатудан кейінгі қызмет көрсету орталығына хабарласпас бұрын төмендегі нұсқауларды орындаңыз. КЛИЕНТТЕРДІ СҮЙЕМЕЛДЕУ ҚЫЗМЕТІ бөлімін қараңыз



НАЗАР АУДАРЫҢЫЗ!

- ▶ Қызмет көрсетуден бұрын құрылғыны ажыратып, ашаны розеткадан суырыңыз.
- ▶ Электрлік жабдықты білікті электриктер ғана қызмет көрсетуге тиіс, себебі дұрыс жөндеу жұмыстары кейіннен айтарлықтай зиян келтіруі мүмкін.
- ▶ Қауіпті болдырмау үшін зақымдалған қуат кабелін тек өндіруші, оның қызмет көрсетуші агенті немесе ұқсас біліктілігі бар адамдар ауыстыруы керек.

9.1 Ақпараттық кодтар

Төмендегі кодтар ақпарат үшін ғана көрсетіледі және жуу циклын қараңыз. Олар ешқандай әрекетті талап етпейді.

Коды	Хабар
i:25	Жуу циклының қалған уақыты 1 сағ 25 минут
6:30	Таңдалған уақытты кешіктіруді қоса алғанда, жуу циклының қалған уақыты 6 сағат 30 минутты құрайды.
P-- 1/2/3	1, 2 немесе 3 қосымша шаю циклы таңдалып алынған (қараңыз ФУНКЦИОНАЛДЫҚ БАТЫРМАЛАР — «Қосымша шаю»).
Eнд	Жуудың циклы аяқталды. Кір жуғыш машина автоматты түрде өшеді.
[Lo†	Балалардан бұғаттау белсендірілді.
Loct†	Су деңгейі жоғары, судың жоғары температурасы немесе айналдыру циклына байланысты есік жабылады.
bEEP OFF	Дыбыстық сигнал өшірілді.
bEEP On	Дыбыстық сигнал қосылды.

9.2 Көрсетіліп тұрған коды бойынша ақаулықтарды жою

Проблема	Себебі	Шешімі
E 1	<ul style="list-style-type: none"> • Суды ағызудағы қателік, су 6 минуттай кетпей тұрып алған. 	<ul style="list-style-type: none"> • Сорғының сүзгісін тексеріңіз. • Су төгетін түтікті орнатуды тексеріңіз.
E2	<ul style="list-style-type: none"> • Бұғаттаудағы қателік. 	<ul style="list-style-type: none"> • Есікті дұрыстап жабыңыз.
E4	<ul style="list-style-type: none"> • Судың деңгейін 8 минут өтсе де толмайды. • Су сифон әсеріне байланысты су төгетін түтік арқылы ағызылады. 	<ul style="list-style-type: none"> • Қран ашық тұрғанына, және де судың қысымы қалыпты екендігіне көз жеткізіп алыңыз. • Су төгетін түтікті орнатуды тексеріңіз.
EB	<ul style="list-style-type: none"> • Судың деңгейі бойынша қорғаныс қателігі 	<ul style="list-style-type: none"> • Сатудан кейінгі қызмет көрсету бөліміне жүгініңіз.

Проблема	Себебі	Шешімі
F3	• Температура датчигінің қателігі.	• Кепілдік бойынша қызмет көрсету орталығына хабарласыңыз.
F4	• Қыздырудағы қателік	• Кепілдік бойынша қызмет көрсету орталығына хабарласыңыз.
F7	• Қозғалтқыштың қателігі.	• Кепілдік бойынша қызмет көрсету орталығына хабарласыңыз.
FA	• Су деңгейі датчигінің қателігі	• Кепілдік бойынша қызмет көрсету орталығына хабарласыңыз.
FC0 немесе FC1 немесе FC2	• Байланыс қателігі	• Кепілдік бойынша қызмет көрсету орталығына хабарласыңыз.
UnB	• Біркелкі емес жүктеу қатесі.	• Тексеріңіз де кірді ұқыптап барабанға салыңыз. Жүктемені азайту.

9.3 Кодты көрсетусіз ақауларды жою

Проблема	Себебі	Шешімі
Кір жуғыш машина жұмыс істемейді.	<ul style="list-style-type: none"> • Бағдарлама іске қосылмады. • Есігі дұрыс жабылмады. • Кір жуғыш машина іске қосылмаған. • Қуаттаудағы іркіліс. • Балалардан бұғаттау белсендірілді. 	<ul style="list-style-type: none"> • Бағдарламаны тексеріңіз де оны іске қосыңыз. • Есікті дұрыстап жабыңыз. • Машинаны іске қосыңыз. • Электр қуаттауын тексеріңіз. • Балалардан бұғаттауды өшіріңіз.
Кір жуғыш машинаға су толтырылмайды.	<ul style="list-style-type: none"> • Су келмей тұр • Су келетін шланг қысылып қалуы. • Су келетін шлангтің сүзгісі бұғатталған. • Судың қысымы кем, 0,03 МПа қарағанда. • Есігі дұрыс жабылмады. • Сумен қамсыздандырудың ақаулығы. 	<ul style="list-style-type: none"> • Су беру қранын тексеріңіз. • Су келетін шлангты тексеріңіз. • Су келетін шлангтің сүзгісін кері бұғаттаңыз. • Судың қысымын тексеріңіз. • Есікті дұрыстап жабыңыз. • Судың келуін қамтамасыз етіңіз.
Кір жуғыш машинаға су толтырғанда суы ағып кете береді.	<ul style="list-style-type: none"> • Ағызатын шлангтың биіктігі кем дегенде 80 см құрайды. • Ағызатын шлангтың ұшы бәлкім суға түсіп кеткен болу керек. 	<ul style="list-style-type: none"> • Ағызатын шланг дұрыс орнатылғандығына көз жеткізіңіз. • Ағызатын шланг суда жатпағанына көз жеткізіңіз.
Ағызудың ақаулығы.	<ul style="list-style-type: none"> • Ағызатын шланг бұғатталған. • Сорғының сүзгісі бұғатталған. • Ағызатын шлангтың ұшы еденнен 100 см биік тұр. 	<ul style="list-style-type: none"> • Ағызатын шлангты кері бұғаттаңыз. • Сорғының сүзгісін тазалаңыз. • Ағызатын шланг дұрыс орнатылғандығына көз жеткізіңіз.
Сыққан кездегі қатты тербеліс.	<ul style="list-style-type: none"> • Тасымалдау болттарының барлығы дерек шешіп алынбаған. • Машина қалыпсыз жағдайда тұр. • Кір жуғыш машинаның дұрыс жүктелмеуі. 	<ul style="list-style-type: none"> • Барлық тасымалдау болттарын шешіңіз. • Қатты тірлемелі бедерді қамтамасыз етіп машинаны тегістеңіз. • Салмағын және жүктеменің теңдестігін тексеріңіз.
Кір жуғыш машина жуу циклы аяқталғанша тоқтап қалады.	<ul style="list-style-type: none"> • Суды немесе қуат көзін дұрыс жұмыс істемей. 	<ul style="list-style-type: none"> • Электрмен жабдықтауды және суды беруді тексеріңіз.
Кір жуғыш машина шамалы уақытқа тоқтатылады.	<ul style="list-style-type: none"> • Дисплейде қателіктің коды көрсетіліп тұрады. • Қате жұктелгендіктен туындаған проблема. • Бағдарлама жібітудің циклын орындайды. 	<ul style="list-style-type: none"> • Қателіктер кодтарын тексеріңіз. • Жүктеменің не азайтыңыз, не реттеп алыңыз. • Бағдарламаны доғарыңыз да бағдарламаны қайта қосыңыз.

Проблема	Себебі	Шешімі
Барабанның және / немесе жуғыш заттың контейнеріндегі шамадан тыс көбік.	<ul style="list-style-type: none"> Жарамсыз жуғыш құрал. Жуғыш заттың артық көлемін пайдаланыңыз. 	<ul style="list-style-type: none"> Жуғыш зат туралы ұсыныстарды қараңыз. Жуғыш зат мөлшерін азайтыңыз.
Жуу уақытын автоматты түрде реттеу.	<ul style="list-style-type: none"> Жуу бағдарламасының ұзақтығы реттеледі. 	<ul style="list-style-type: none"> Бұл қалыпты және өнімділікке әсер етпейді.
Сығу кезіндегі іркіліс.	<ul style="list-style-type: none"> Барабан ішіндегі кірдің тепе-теңдігі. 	<ul style="list-style-type: none"> Машина жүктемесін тексеріп, айналдыру бағдарламасын қайтадан бастаңыз.
Жуудың қанағаттанарлықсыз нәтижесі.	<ul style="list-style-type: none"> Ластану дәрежесі таңдалған бағдарламаға сәйкес келмейді. Жуғыш заттың жеткіліксіз мөлшері. Максималды жүктелімнен артып кетті. Кір жуғыш машинада біркелкі таратылмайды. 	<ul style="list-style-type: none"> Басқа бағдарламаны таңдаңыз. Ластану деңгейіне және өндірушінің ұсынысына сәйкес жуу құралын таңдаңыз. Жүктелімін кемітіңіз. Киімдерді алып тастаңыз.
Киімдерде жуу ұнтағының қалдықтары жағылған.	<ul style="list-style-type: none"> Шешілмеген жуғыш зат бөлшектер ақ дақтар түрінде кірде қалуы мүмкін. 	<ul style="list-style-type: none"> Қосымша шаюды орындаңыз. Жолдарды құрғақ киіммен тазалап көріңіз. Басқа жуғыш құралды пайдаланыңыз.
Киімдерде сұр дақтар жағылған.	<ul style="list-style-type: none"> Майлар, кремдер немесе майлар тәрізді майлар әсерінен туындаған. 	<ul style="list-style-type: none"> Кірді арнайы тазалағышпен жууға дайындаңыз.

Ескерту: Көбік түзілуі

Сығу циклында тым көп көбік пайда болса, қозғалтқыш тоқтайды және ағызу сорғы 90 секунд бойы жұмыс істейді. Егер көбік алу процедурасының нәтижелері 3 есеге дейін қанағаттандырмаса, бағдарлама айналдырусыз тоқтайды.

Егер қателік туралы хабарлар тіпті шараларды қабылдағаннан кейін де пайда болса, машинаны өшіріп, қуатты өшіріп, тұтынушыларды қолдау қызметіне хабарласыңыз.

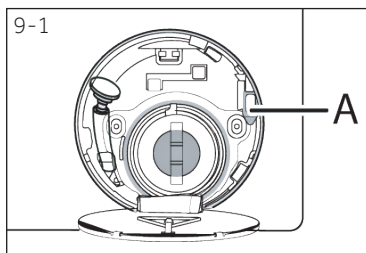

9.4 Электр қуаттауында іркіліс болған жағдайда

Ағымдағы бағдарлама және оның параметрлері сақталады. Электрмен жабдықтауды қалпына келтіргеннен кейін жұмыс қалпына келтіріледі.

Бағдарламаның орындалуы кезінде электр қуаты өшіп қалса, есік механикалық түрде құлыпталады. Кірді алып тастау қажет болса, судың деңгейі шыны есікте көрінбеуі керек (есіктің астында болуы керек). - Жырту қаупі бар!

- ▶ КҮТІМ ЖӘНЕ ЖУУ (СОРҒЫНЫҢ СҮЗГІСІ) бөліміндегі 1-6 қадамдарын орындап шығып, судың деңгейін кемітіңіз.
- ▶ Осыдан кейін, есіктің құлпын ашқанша, қызмет көрсетуге арналған есіктің астында орналасқан тұтқаны (A) (9-1 сурет) тартып шығарыңыз.
- ▶ Барлық элементтерді ауыстырып, қызмет көрсетуге арналған есікті жабыңыз.



Кір жуғыш машина пайдаланушыға қауіпсіз жағдайда болғанда (су деңгейі тексеру люктің төмен болған жағдайда, резервуардың температурасы 55 ° C-тан төмен болса, ішкі ыдыс айналмайды), машинаның есігі ашылады.

10.1 Дайындау

- ▶ Құрылғыны қаптамасынан алып шығыңыз.
- ▶ Барлық орам материалдарын, соның ішінде көбік негізін алып тастаңыз және оларды балалардың қолы жетпейтін жерде сақтаңыз. Бумада және есігінде пакеті ашқанда су тамшы көре аласыз. Бұл суды пайдаланып зауыттық сынау туындаған қалыпты құбылыс түрінде шешіледі.

**Ескерту: Қаптамасын кәдеге жарату**

Барлық орам материалдарын балалардың қолы жетпейтін жерде сақтаңыз және оларды қоршаған ортаға зиян тигізбеңіз.

10.2 Шуылдатпайтын төсемелерді орнату жөніндегі нұсқаулықтар

1. Шөгілетін қаптаманы ашқан кезде түтікте бірнеше шу шығаратын тығыздағыштар табасыз.

Олар шуылды кеміту үшін қолданылады. (сур. 10-1)

2. Шуды азайтатын шүберекті алып тастап, екі жақты жабысқақ қорғаушы пленканы алып тастаңыз; Кір жуғыш машинаның корпусының астындағы шуды азайтатын шүберектерді сур. 10-2 (2 және 4 нүктелерінде екі қысқа жастықшалар, 1 және 3 нүктелерінде екі ұзындық тросты). Машинаны тігінен қалыпты жағдайға қойыңыз.

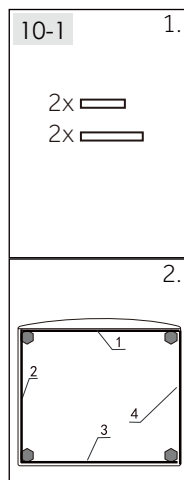
**Көмексөз:**

Шуды кетіруге арналған шкафтар қосымша болып табылады, олар шуды азайтуға көмектеседі, оларды қалағандай орнатуға болады.

10.3 Тасымалдау бұрандаларын шешіп алып тастау

Жеткізу бұрандалары ішкі зақымдануды болдырмау үшін тасымалдау кезінде құрылғының ішіне антивибрациялық компоненттерді түзетуге арналған.

1. Артқы қапқағын алып тастаңыз (сур. 10-3).
2. Артқы қабырғаға 4 болтты шығарып, пластмасса аралықтарды (А) машинаның ішінен шығарыңыз (10-4 сурет).

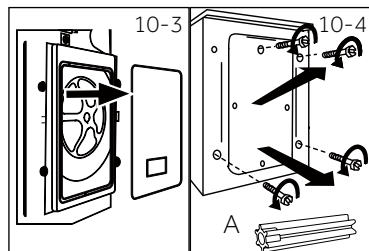

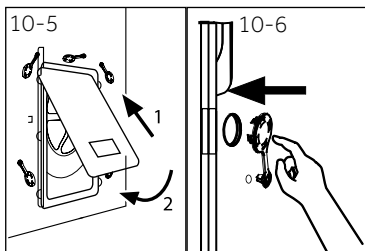

3. Артқы қақпақты проекциялау бөлігімен сыртқа қаратып екі тесікке салыңыз (сур. 10-5).
4. Тығындарын қалған тесіктерге салыңыз (сур.10-6).



Ескерту: Сенімді жерде сақтаңыз.

Кепілдік болттарын болашақта пайдалану үшін қауіпсіз жерде сақтаңыз. Құрылғыны әр жылжытпас бұрын болттарды орнатыңыз.

10.4 Құрылғыны тасымалдау

Кір жуғыш машинаны басқа орынға жылжыту қажет болса, зақымдануды болдырмау үшін жүк бекіту бұрандаларын қайта орнатыңыз:

1. Тығындарын алып тастаңыз.
2. Артқы қақпағын алып тастаңыз
3. Пластик қоятын бөліктерді және тасымалдау бұрандаларын салыңыз.
4. Болттарды кілтпен қысып тастаңыз.
5. Артқы қақпағын орнына келтіріп салыңыз.

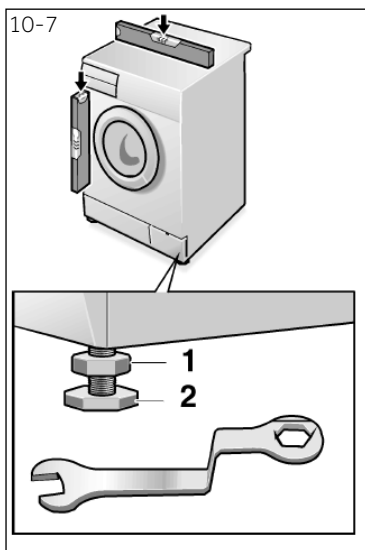

10.5 Құрылғыны түзетіп орнықтыру

Абсолюттік көлденең позицияға жету үшін барлық аяқтарды (сур. 10-7) реттеңіз. Бұл жұмыс кезінде дірілді азайтады, сондықтан шуды азайтады. Мұныменен тозуы азая береді. Туралау үшін спирттік деңгейді пайдалану ұсынылады. Қабат ретінде еден қатты әрі тегіс болуға тиіс.

1. Құлыптау контргайкасын ысырмасын (1) кілтпен босатыңыз.
2. Аяқты айналдырып бұрай отырып (2) биіктігін реттеп алыңыз.
3. Бекіткіш контргайканы (1) корпусқа қатысты бекітіңіз.

10.6 Суды ағызу үшін жалғасым

Құбырдың өзіне суды дұрыс төгетін ағызар түтікті салыңыз. Шланг құрылғының түбінен 80-ден 100 см биіктікте болуы керек! Мүмкін болса, ағызу шлангісін аспаптың артқы жағындағы қысқышқа жалғаңыз.

**НАЗАР АУДАРЫҢЫЗ!**

- ▶ Қосылым үшін берілген шланг жинағын ғана пайдаланыңыз.
- ▶ Ешқашан ескі шлангтың жинақтарын қолдануға болмайды!
- ▶ Шлангіні тек суық сумен қамтамасыз етіңіз.
- ▶ Қосар алдында судың тазалығын және тазалығын тексеріңіз.

Мынадай қосылулар мүмкін болады:

10.6.1 Шлангтан раковинаға азығу жолы

- ▶ Тиісті өлшемдегі раковинаның шетіне U-тәрізді тіректің көмегімен ағызу шлангісін салыңыз (сурет. 10-8).
- ▶ U-тәрізді тіреуішті сырғып кетуден жеткілікті қорғалмағанына көз жеткізіңіз.

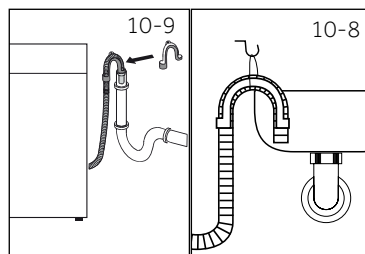
**10.6.2 Шлангтан кәрізге ағызу жолы**

- ▶ Желдету тесіктері бар көтеру құбырының ішкі диаметрі кемінде 40 мм болуы керек.
- ▶ Су төгетін түтікшені шамамен кәріз құбырына салыңыз. 80 мм.
- ▶ U тәрізді тіреуішті жалғаңыз және оны мықтап бекітіңіз (сурет 10-9).

10.6.3 Раковинаға шлангтан қосылуды болдырмау

- ▶ Жалғасым сифоннан жоғары болуы керек.
- ▶ Төлке жалғасымы әдетте (A) төсемесімен жабылады. Кез-келген ауытқуларды болдырмау үшін оны алып тастау қажет (сур.10-10).
- ▶ Ағызатын шлангты қамытпен бекіндіріңіз.

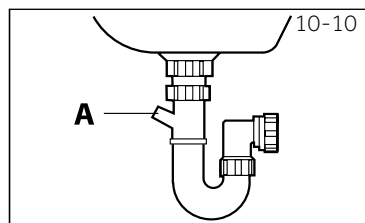
**НАЗАР АУДАРЫҢЫЗ!**

- ▶ Ағызу шланғысын суға батыруға болмайды, және оны мықтап бекітілген және жабық болуы тиіс. Су төгетін түтік жерге орнатылса немесе құбыр 80 см-ден аз болса, кір жуғыш машина толтырылған кезде суды ағызып тұрады (автоматты ағызу).
- ▶ Ағызатын шлангты ұзартуға болмайды. Қажет болса, сатудан кейінгі қызмет көрсету бөліміне хабарласыңыз.

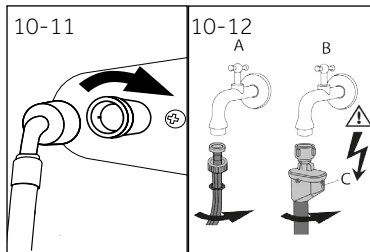

10.7 Таза суға арналған жалғасым

Төсемелері орныққандығына көз жеткізіп алыңыз.

1. Су құятын түтікшені қисық ұшы бар құрылғыға жалғаңыз (сур.10-11). Бұрама жалғасымын қолмен бұрап қысыңыз.
2. Екінші ұшы 3/4" резьбамен (сур.10-12) сумен жабдықтау шүмегіне кранға қосылады.

i Ескерту: Антижылыстау жүйесі

Кейбір модельдер ағып кетпейтін су шлангымен (B) жабдықталған. Тозуға қарсы жүйе түтік зақымданған жағдайда суды автоматты түрде сәндіріп, судың зақымдануынан қорғайды. Қызыл белгі (C) оның белсендіруін білдіреді. Ондай шлангты айырбастау қажет.

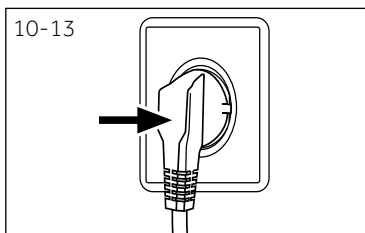

10.8 Қуаттау көзіне жалғасу

Әрбір қосардың алдынан тексеріңіз:

- ▶ паспорттық тақтайшадағы қуат көзі, шығыс және сақтандырғыш.
 - ▶ Розетка жерге тұйықталған және қосымша қосқыштар немесе кеңейту жоқ.
 - ▶ штепсельдік ұш және розетка бір-біріне қатаң сәйкес келеді.
- Айырды розеткаға қыстырыңыз (сур. 10-13).



! НАЗАР АУДАРЫҢЫЗ!

- ▶ Өрқашан барлық қосылымдардың (қуат көзі, су төгетін және тұщы су беру шлангісі) тығыз, құрғақ және суды жібермейтініне көз жеткізіңіз!
- ▶ Бұл бөлшектердің ешқашан щеткамалғанына, бүктелгеніне немесе бұралмағанына көз жеткізіңіз.
- ▶ Қауіпті болдырмау үшін зақымдалған электр кабелін қызмет көрсету агенті ауыстыруы керек (кепілдік картасын қараңыз).

i Ескерту: Гигиена

Орнатқаннан кейін немесе пайдаланбағаннан кейін ұзақ уақыт бойы «ГИГИЕНАЛЫҚ» (HYGIENIC) бағдарламасын (HYGIENIC) іске қосу арқылы құрылғыны кір жуғыш машинаға салмаспай және оған арналған бөлікте аз мөлшерде жуғыш затты (2) немесе ықтимал зақымдалатын заттарды кетіру үшін арнайы тазалағышпен жүргізу ұсынылады.

11.1 Құрылғы ЕС № 1061/2010 талаптарына сәйкес келеді

Жеткізушілердің немесе сауда маркасының атауы	Haier
Жеткізуші моделінің идентификаторы	HW80-BP14979/HW80-B14979 HW80-BP14979S/HW80-B14979S
Теңгерімді сыйымдылығы (кг)	8
Энергия тиімділігі классы	A+++
Жылына қуат пайдалануы (АЭ кВтсағ/жыл) ¹⁾	142
60 °С температурада және толық тиеу кезінде" мақта " режиміндегі электр энергиясының шығыны (кВтс / цикл)	0.66
60 °С температурада және ішінара тиеу кезіндегі" мақта " режиміндегі электр энергиясының шығыны (кВтс / цикл)	0.68
40 °С температурада және ішінара тиеу кезіндегі" мақта " режиміндегі электр энергиясының шығыны (кВтс / цикл)	0.60
Өшірулі жағдайда салыстырмалы тұтынылатын қуаттылық (Вт)	0.48
Қосұлы тұрғандағы тұтынылатын қуат (W)	0.48
Жылына су тұтынуы (AWC л/жыл) ²⁾	8000
Сығу/құрғату режимінің тиімділік класы ³⁾	B
Сыққан кездегі айнарудың макс.жиілігі (айн/мин) ⁴⁾	1400/1200/1400
Ылғалдың қалатын құрамдылығы (%) ⁴⁾	53
60 °С температурасында "мақта" стандартты бағдарламасы ⁵⁾	 $\pm 60\text{ }^{\circ}\text{C}$ + макс. сығу
40 °С температурасында "мақта" стандартты бағдарламасы ⁵⁾	 $\pm 40\text{ }^{\circ}\text{C}$ + макс. сығу
60 °С температурада және толық жүктеу кезінде" мақта " бағдарламасын орындау уақыты (мин)	243
60 °С температурада және ішінара тиеу кезінде" мақта " бағдарламасын орындау уақыты (мин)	243
40 °С температурада және ішінара тиеу кезінде" мақта " бағдарламасын орындау уақыты (мин)	238
Қосұлы жағдайда болуының ұзақтығы (Т1 в мин) ⁶⁾	3
Ауамен таралатын шуыл (жуу/сығу) (дБ(A)) re 1pW ⁷⁾	58/74
Типі	автономды

- 1) "60 °С мақта" және "40 °С" бағдарламаларында жуудың 220 стандартты циклдерінің негізінде толық және ішінара тиеу, сондай-ақ энергия үнемдеу режимдерінде тұтыну. Нақты энергияны тұтыну құрылғыны қалай қолдануға байланысты.
- 2) «Мақта 60°С» және «Мақта 40°С» бағдарламалары бойынша температурада толық және жартылай жүктелген 220 стандартты жуу циклына негізделген. Нақты суды тұтыну құрылғыны қалай қолдануға байланысты.
- 3) Класс G анағұрлым тиімсіз саналады, ал класс A – анағұрлым тиімді саналады.
- 4) Стандартты бағдарлама бойынша «Мақта мата» 60 ° С температурада толық жүктемені және «Мақта мата» стандартты бағдарламасын 40 ° С температурада жартылай жүктеменен.
- 5) «Стандартты мақта жуу бағдарламасы 60 ° С» және «стандартты мақта матаны жуу 40 ° С кезінде» стандартты жуу бағдарламалары болып табылады, оларда жапсырмадағы және техникалық ақпарат парағында ақпарат бар. Олар мақтадан жасалған төменгі іш киімнің орташа дақтарын жууға жарамды және электр және суды тұтыну бойынша ең тиімді болып табылады.
- 6) Электр энергетикалық басқару жүйесі болған жағдайда.
- 7) "Мақта" стандартты бағдарламасының негізінде 60 °С толық жүктеменен.

11.2 Қосымша техникалық деректер

	HW80-BP14979 HW80-B14979 HW80-BP14979S HW80-B14979S
Мөлшері (БхТхЕ мм)	850x595x430
В кернеуі	220-240 В ауыспал.тоқ, 50 Гц
Тоқтың күші, А	10
Максималды қуаты Вт	1 800
Судың қысымы мПа	$0.03 \leq P \leq 1$
Нетто салмағы кг	64

Haier қызмет көрсету бөліміне хабарласып, түпнұсқа қосалқы бөлшектерін қолдануға кеңес береміз.
Құрылғыда қиындықтар туындаса, алдымен "АҚАУЛАРДЫ ІЗДЕУ ЖӘНЕ ЖОЮ" бөлімін қараңыз.

Егер де Сіз шешім таба алмай отырсаңыз

- ▶ жергілікті басшыға немесе жүгініңіз
- ▶ сайттағы қолдау қызметіне www.haier.com, сіз қайда телефон нөмірлерін және жиі қойылатын сұрақтарға жауаптарды таба аласыз, сондай-ақ қызмет көрсетуге арналған өтінімді ресімдей аласыз.

Қызметімізбен байланысу үшін келесі ақпараттың бар екеніне көз жеткізіңіз.
Ақпаратты фирмалық затбелгісінен табуға болады.

Модель _____ Сериялық нөмірі _____

Сондай-ақ, техникалық кепілдік болған жағдайда, өніммен бірге берілген кепілдік картасының мазмұнын оқыңыз.

Еуропадағы бизнестің жалпы мәселелеріне арналған мекен-жайлары:

Еуропадағы Haier мекенжайлары:			
Ел*	Пошталық мекенжайы	Ел*	Пошталық мекенжайы
Италия	Haier Europe Trading SRL Via De Cristoforis, 12 21100 Varese ITALY (Вареце, Италия)	Франция	Haier France SAS 3-5 rue des Graviers 92200 Neuilly sur Seine (Нэйи- сюр-Сен) ФРАНЦИЯ
Испания Португалия	Haier Iberia SL Pg. Garcia Faria, 49-51 08019 Barcelona SPAIN (Барселона, Испания)	Бельгия-фр. Бельгия-ндл. Нидерландтар Люксембург	Haier Benelux SA Anderlecht Route de Lennik 451 BELGIUM
Германия / Аустрия	Haier Deutschland GmbH Hewlett-Packard-Str. 4 D-61352 Bad Homburg GERMANY (Бад-Хомбург, Германия)	Poland (Варшава, Польша) Чехия Венгрия Грекия Румыния Ресей	Haier Poland Sp. zo.o. Al. Jerozolimskie 181B 02-222 Warszawa Poland (Варшава, Польша)
Ұлыбритания	Haier Appliances UK Co.Ltd. One Crown Square Church Street East Woking, Surrey, GU21 6HR UK (Уокинг, Суррей графтығы, Ұлыбритания)		

*Қосымша ақпарат www.haier.com сайтында

Сизге Haier продукциясын тандаганыңыз үчүн ыраазычылык билдиребиз.

Колдонуудан мурда ушул колдонмону көңүл коюп окуп чыгыңыз. Колдонмо сизге түзмөктү пайдалануудан максималдуу пайда алууга жана аны туура орнотууну, пайдаланууну жана тейлөөнү камсыз кылууга жардам берүүчү маанилүү маалыматты камтыйт.

Түзмөктү коопсуз жана туура пайдалануу үчүн ушул колдонмону дайыма колдоно алышыңыз үчүн, аны ыңгайлуу жерде сактаңыз.

Эгерде сиз түзмөктү сатууну, бирөөгө берүүнү же көчүп кетип жатып үйдүн жаңы жожоюндарына калтырууну чечсеңиз, анын жаңы ээси түзмөк менен, ошондой эле коопсуздук жөнүндө эскертмелер менен тааныша алышы үчүн, бул колдонмону да кошо бериңиз.

Шарттуу белгилер

Көңүл буруңуз – коопсуздук техникасы боюнча маанилүү маалымат



Жалпы маалымат жана кеңештер



Экологиялык маалымат

**Утилдештирүү**

Айлана чөйрөнү жана адамдардын ден соолугун коргоого жардам бериңиз. Таңгакты утилдештирүү үчүн аны тийиштүү контейнерлерге салыңыз. Электрдик жана электрондук түзмөктөрдүн калдыктарын утилдештирүүгө жардам бериңиз. Бул белги менен белгиленген түзмөктөрдү турмуш-тиричилик калдыктары менен бирге таштабаңыз. Буюмду кайра иштетүү боюнча жергиликтүү ишканага өткөрүп бериңиз же жергиликтүү кеңсеге кайрылыңыз.

**КӨҢҮЛ БУРУҢУЗ!****Жаракат алуу же тумчугуп калуу коркунучу бар!**

Түзмөктү электр тармагынан өчүрүңүз. Тармактык кабелди кесип салыңыз жана утилдештириңиз. Балдар жана үй жаныбарлары түзмөктүн ичинде камалып калбашы үчүн, эшиктин бекиткичтерин алып салыңыз.

1 - Коопсуздук боюнча маалымат.....	4
2 - Түзмөктүн сыпаттамасы.....	7
3 - Башкаруу панели.....	8
4 - Программалар.....	11
5 - Керектөө.....	12
6 - Күнүмдүк колдонуу.....	13
7 - Экологиялык кир жуу.....	18
8 - Кароо жана тазалоо.....	19
9 - Бузулууларды жоюу.....	22
10 - Орнотуу.....	25
11 - Техникалык мүнөздөмөлөрү.....	29
12 - Кардарларды колдоо кызматы.....	31

Түзмөктү биринчи жолу иштетүүдөн мурда төмөндөгү коопсуздук боюнча сунуштамаларды окуп чыгыңыз:



КӨҢҮЛ БУРУҢУЗ!

Биринчи жолу пайдалануудан мурда

- ▶ Ташуу учурунда бузулуулар болбогондугунда ынаныңыз.
- ▶ Бардык транспорттоочу болттор алынып коюлгандыгына ынаныңыз.
- ▶ Таңгагын толугу менен чечип, аны балдардын колу жетпеген жерде сактаңыз.
- ▶ Түзмөктүн салмагы чоң болгондуктан, аны менен бардык аракеттерди кеминде эки адам аткарышы зарыл.

Күнүмдүк колдонуу

- ▶ Бул түзмөктү 8 жана андан жогору жаштагы балдар, ошондой эле дене, сезим же акыл-эс мүмкүнчүлүгү чектелген же билими жана тажрыйбасы жетишсиз адамдар, эгер алар көзөмөл астында болсо же түзмөктү этият пайдаланууга карата тиешелүү көрсөтмөлөрдү алган жана бардык мүмкүн болгон коркунучтарды түшүнгөн учурда, пайдаланышы мүмкүн.
- ▶ Эгер алар үзгүлтүксүз көзөмөл астында болбосо, 3 жашка чейинки балдарды түзмөккө жакын жолотпоңуз.
- ▶ Балдардын түзмөк менен ойноосуна тыюу салынат.
- ▶ Эгерде түзмөктүн эшиги ачык болсо, ага жаш балдарды жана үй жаныбарларын жолотпоңуз.
- ▶ Жуугуч каражаттарды балдардын колу жетпеген жерде сактаңыз.
- ▶ Кийимдер чубалып кетпеши үчүн, бүчүлүктөрдү жабыңыз, эркин салаңдап турган жиптерди жана майда элементтерди бекитип катырыңыз. Зарыл болсо, кир жуу үчүн атайын баштыкчаны же торчону колдонунуз.
- ▶ Түзмөккө ным же суу колдоруңуз менен, же эгер жыңайлак болсоңуз, ным же суу буттарыңыз менен тийбеңиз.
- ▶ Түзмөк иштеп турганда же иштеп бүткөндөн кийин, нымдын бууланып чыгышына мүмкүндүк берүү үчүн, аны жаппаңыз жана үстүн жаппаңыз.
- ▶ Түзмөктүн үстүнө оор нерселерди же жылууулук же ным булактарын койбоңуз.
- ▶ Оңой күйүүчү жуугуч каражаттарды же химиялык тазалоо үчүн каражаттарды түзмөктүн жанында колдонбоңуз жана сактабаңыз.
- ▶ Оңой күйүүчү аэрозолдорду түзмөктүн жанында колдонбоңуз.
- ▶ Эриткичтер менен иштетилген кийимдерди, алар алдын ала абада кургатылбаган болсо, түзмөктө жуубаңыз.



КӨҢҮЛ БУРУҢУЗ!

Күнүмдүк колдонуу

- ▶ Бөлмөдө күйүүчү газ бар болсо, штепселдик ачакейди (вилканы) суурубаңыз жана сайбаңыз.
- ▶ Майда тешиктүү резинаны же губка сымал материалдарды ысык температурада жууганга болбойт.
- ▶ Ун менен булганган кийимдерди жуубаңыз.
- ▶ Жуу учурунда жуугуч каражаттар үчүн контейнерди ачпаңыз.
- ▶ Жуу учурунда эшикти кармабаңыз, анткени ал кызыйт.
- ▶ Эгерде машинанын эшиги аркылуу суунун деңгээли көрүнүп турса, аны ачпаңыз.
- ▶ Эшикти ачууда күч колдонбоңуз. Эшик автоматтык бөгөттөө түзмөгү менен жабдылган жана кир жуулуп бүткөндөн бир аз убакыт өткөндөн кийин ачылат.
- ▶ Электр энергиясын үнөмдөө жана коопсуздукту камсыз кылуу максатында, ар бир жуу программасы аткарылгандан кийин жана кандай болбосун үзгүлтүксүз техникалык тейлөөнү ишке ашыруудан мурда түзмөктү өчүрүңүз, ошондой эле аны электр энергиясынын булагынан өчүрүңүз.
- ▶ Түзмөктү розеткадан өчүрүүдө кабелден эмес, ачакейден (вилкадан) кармап өчүрүңүз.

Техникалык тейлөө/тазалоо

- ▶ Балдар түзмөктү чоңдордун көзөмөлү астында гана жууп-тазалашы мүмкүн.
- ▶ Үзгүлтүксүз техникалык тейлөөнү ишке ашыруудан мурда түзмөктү электр тармагынан өчүрүңүз.
- ▶ Жагымсыз жыттын пайда болушунун алдын алуу максатында, түзмөктүн эшигин таза кармаңыз жана машинаны колдонбогондо анын эшигин жана жуугуч каражаттар үчүн контейнерди ачык калтырыңыз.
- ▶ Түзмөктү тазалоо үчүн суу чачыраткыч же буу колдонбоңуз.
- ▶ Коркунучту болтурбоо максатында, бузулган кубат шнурун өндүрүүчү, анын сервистик агенти же ошондой квалификациясы бар адамдар гана алмаштырууга тийиш.
- ▶ Приборду өз алдынча оңдоого аракет кылбаңыз. Оңдоо талап кылынган учурда биздин кардарларды колдоо кызматыбызга кайрылыңыз.

Орнотуу

- ▶ Түзмөктү жакшы желдетилип туруучу жерге орнотуу зарыл. Түзмөктүн эшигин толугу менен ачууга мүмкүндүк берген абалды камсыз кылыңыз.
- ▶ Приборду ачык абадагы нымдуу жерде же суунун агып чыгышына дуушар болушу мүмкүн болгон зонада, мисалы, раковинанын астына же анын жанына орнотпоңуз. Суу агып чыккан учурда, электр кубатынын булагынан өчүрүңүз жана машинанын табигый жол менен кургашын күтүңүз.



КӨҢҮЛ БУРУҢУЗ!

Орнотуу

- ▶ Приборду 5 °Стан жогору температурада гана орнотуңуз жана колдонуңуз.
- ▶ Приборду килемдин үстүнө, дубалдын же эмеректердин жанына койбоңуз.
- ▶ Түзмөктү күндүн нурлары тике тийген жерлерде же жылуулук булактарынын (мисалы, плиталардын же жылыткычтардын) жанына орнотпоңуз.
- ▶ Паспорт тактайчасында көрсөтүлгөн электрдик мүнөздөмөлөр электр кубатынын булагынын параметрлерине туура келишине ынаныңыз. Алар туура келбеген учурда электрикке кайрылыңыз.
- ▶ Бир нече чанагы бар штепселдик переходниктерди же узарткычтарды колдонууга тыюу салынат.
- ▶ Кошо жеткирилген электр кабели жана шланг гана колдонулуп жатканына ынаныңыз.
- ▶ Электр кабелине жана ачакейге (вилкага) зыян келтирип албаңыз. Зыян келтирилген учурда, аны алмаштыруу үчүн электрикке кайрылыңыз.
- ▶ Өзүнчө турган, жетүүгө оңой болгон, жердетилген электр розеткасын гана колдонуңуз. Түзмөктү жердетүү зарыл.
- ▶ Шлангдардын жана кабелдердин кошулган жерлеринин тыгыздыгын жана суунун агып чыкпашын текшериптир.

Арналган максаты

Бул түзмөк кир жуугуч машина катары гана колдонуу үчүн арналган. Кийимдин этикеткасындагы көрсөтмөлөрдү аткарыңыз. Ал турмуш-тиричилик максаттары үчүн үйдө гана колдонуу үчүн арналган. Ал коммерция же өнөр жай шарттарында пайдалануу үчүн иштелип чыккан эмес.

Түзмөккө өзгөртүүлөрдү киргизүүгө же модификациялоого жол берилбейт. Арналган максатынан башка максатта колдонуу коркунучтардын пайда болушуна жана бардык кепилдик милдеттенмелеринин жокко чыгарылышына алып келиши мүмкүн.

i Эскертүү:

Техникалык өзгөртүүлөрдөн улам жана моделдер ар кандай болгондуктан, бул нускамадагы сүрөттөр сиздин моделдин сүрөттөрүнөн айырмаланышы мүмкүн.

2.1 Түзмөктүн сүрөтү

Алдыңкы бөлүгү (2-1 сүр.):

Арткы бөлүгү (2-2 сүр.):

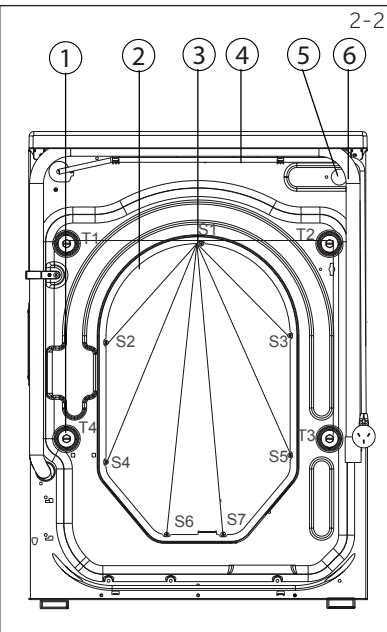

- | | |
|--|---------------------------------|
| 1 Кир жуугуч каражаттар/
кир жуу үчүн кондиционер
үчүн контейнер | 5 Кир жуугуч машинанын
эшиги |
| 2 Үстүңкү бети | 6 Тейлөө капкакчасы |
| 3 Программаларды которгуч | 7 Жөнгө салынуучу
буттары |
| 4 Панели | |

- 1 Транспорттоочу болттор (T1-T4)
- 2 Арткы жапкычы
- 3 Арткы жапкычынын винттери (S1-S7)
- 4 Кубат шнуру
- 5 Суу берүүчү клапан
- 6 Суу кетүүчү шланг

2.2 Кошумча шаймандар

Кошумча жабдууларды жана адабиятты ушул тизмеге ылайык текшерипиз (2-3 сүр.):

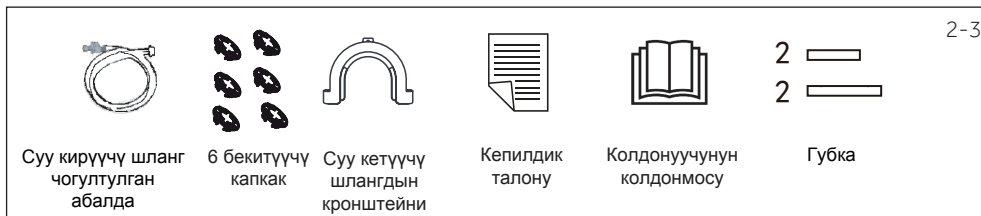

3-1

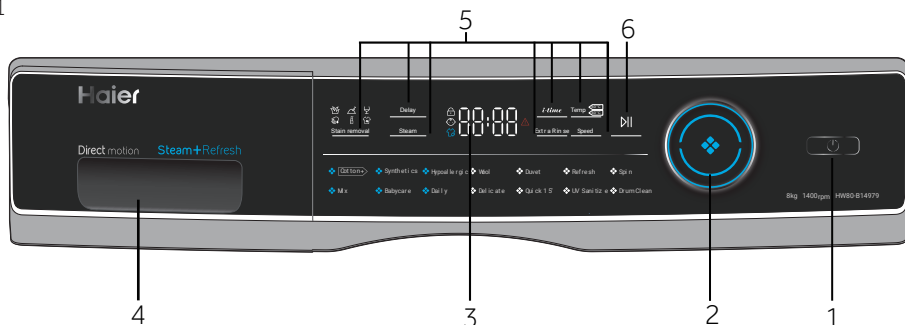

- 1 Кубат баскычы
- 2 Программаларды которгуч
- 3 Дисплей
- 4 Кир жуугуч каражаттар/кир жуу үчүн кондиционер үчүн контейнер
- 5 Функционалдык баскычтар
- 6 «Пуск/Пауза» (Start/Pause) баскычы

Эскертүү: Добуш сигналы

Добуш сигналы төмөнкү учурларда угулат:

- ▶ баскычты басканда
- ▶ программанын аягында
- ▶ программаларды тандагычты бураганда
- ▶ бузулган учурда

Зарыл болсо, добуш сигналын өчүрүп койсо болот; КҮНҮМДҮК КОЛДОНУУ бөлүмүн караңыз.

3-2



3.1 Кубат баскычы

Түзмөктү иштетүү үчүн бул баскычты басыңыз (3-2 сүр.). Дисплей күйөт, ал эми баскычтагы «Пуск/Пауза» (Start/Pause) жарык диоддуу индикатору күйүп-өчө баштайт. Өчүрүү үчүн аны дагы бир жолу басыңыз жана 2 секунд бою басып кармап турунуз. Эгер бир нече убакыттан кийин панелдин бир да элементи иштетилбесе же кир жуу программасы иштеп баштабаса, машина автоматтык түрдө өчөт.

3-3



3.2 Программаларды которгуч

Бурагычты буроо аркылуу (3-3 сүр.) 14 программанын бирин тандоого болот, тийиштүү индикатор күйөт жана дисплейде демейки тууралоолор көрсөтүлөт.

3.3 Дисплей

Дисплейде (3-4 сүр.) төмөнкү маалымат көрсөтүлөт:

- ▶ Кир жуу убакыты
- ▶ Аяктоо убакты боюнча кийинкиге калтырылган аракетке келтирүү
- ▶ Каталардын коддору жана тейлөө боюнча маалымат
- ▶ Функционалдык баскычтар жана "Пуск/Пауза" (Start/Pause) баскычтары.

3-4

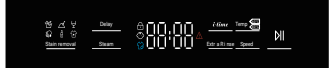

3.4 Кир жуугуч каражаттар үчүн контейнер

Контейнерди ачыңыз; эки бөлүмдү көрөсүз (3-5 сүр.):

1 1-бөлүм: Программага ылайык кир жуугуч айна же суюк жуугуч каражат

2 2-бөлүм: Кийимдерди жумшарткыч, кийимдер үчүн кондиционер ж.б

Кир жуунун ар түрдүү температуралары үчүн жуугуч каражаттардын түрлөрү боюнча сунуштамаларды Жуугуч каражаттар боюнча нускамадан көрүңүз.

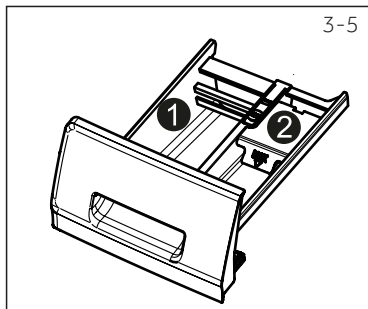

3.5 Функционалдык баскычтар

Функционалдык баскычтар (3-6 сүр.) машинаны жүргүзүүдөн мурда тандалган программага кошумча опцияларды кошууга мүмкүндүк берет. Дисплейде тийиштүү индикторлор көрсөтүлөт.

Түзмөктү өчүргөндө же жаңы программаны орноткондо бардык опциялар өчөт.

Эгер баскычтын бир нече параметри бар болсо, анда керектүү параметрди баскычты кезеги менен улам басуу аркылуу тандоого болот.

Тууралоону өчүрүү же жокко чыгаруу үчүн, функционалдык баскычты керектүү индиктор күйгөнгө чейин, же (бир гана вариант болсо) жарык диоддуу индиктор өчкөнгө чейин басып туруңуз.

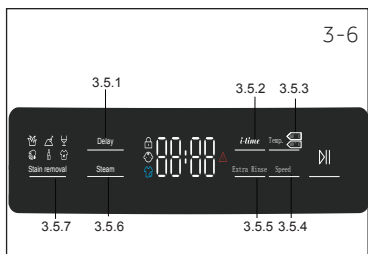

Эскертүү: Заводдук тууралоолор

Эң мыкты натыйжаларга жетишүү үчүн Naier'дин ар бир программасында белгилүү демейки тууралоолор бар. Атайын талаптар жок болсо, демейки тууралоолорду колдонуу сунушталат.

3.5.1 «Аракетке келтирүүнү кийинкиге калтыруу» (Delay) функционалдык баскычы

Программаны кийинкиге калтыруу менен аракетке келтирүү үчүн бул баскычты басыңыз (3-7 сүр.) Кийинкиге калтыруу убактынын аякташын 0,5 сааттан 24 саатка чейинки диапазондо 30 мүнөттүк кадам менен орнотууга болот. Мисалы, дисплейдеги 6:30 сандары программанын цикли 6 саат 30 мүнөттөн кийин аяктайт дегенди түшүндүрөт. Кийинкиге калтырылган аракетке келтирүүнү иштетүү үчүн «Старт/Пауза» баскычын басыңыз. Муну «Сыгуу» (SPIN) программасы үчүн колдонууга болбойт.

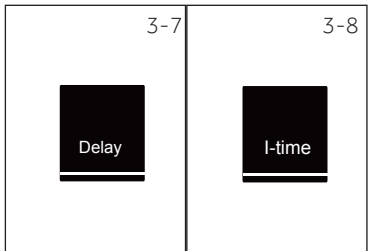

3.5.2 «i-time» функционалдык баскычы

Бул функция (3-8 сүр.) кир жуунун ар түрдүү мезгилдерин күчөтөт. «i-time» режимин кир жуу функциясын гана, чайкоо функциясын гана жана өзүн-өзү жеңил тазалоо режимин колдонууда иштетүүгө болбойт.

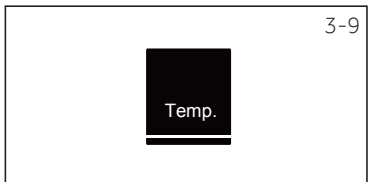

3.5.3 «Температура» (Temp.) функционалдык баскычы

Программанын кир жуу температурасын өзгөртүү үчүн бул баскычты басыңыз (3-9 сүр.). Эгер температуранын мааниси күйүп турбаса, суу ысытылбайт.

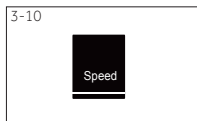

3.5.4 «Ылдамдык» (Speed) функционалдык баскычы
Программанын сыгуу циклин өзгөртүү же жокко чыгаруу үчүн бул баскычты басыңыз (3-10 сүр.). Эгер ылдамдыктын мааниси күйүп турбаса, сыгуу цикли аткарылбайт.



3.5.5 «Кошумча чайкоо» (Additional Rinse) баскычы
Жуулган кирди таза суу менен көбүрөөк чайкоо үчүн бул баскычты басыңыз (3-11 сүр.). Териси сезгич адамдар үчүн сунуш кылынат.
Бул баскычты кайра басуу менен бирден үчкө чейин кошумча цикл тандоого болот. Алар дисплейде P--1, P--2, P--3 болуп пайда болот.

Эскертүү: Суюк жуугуч каражат

Суюк жуугуч каражатты колдонууда программаны кийинкиге калтыруу менен аракетке келтирүүнү аткаруу сунушталбайт.

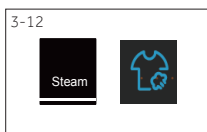

3.5.6 «Буу менен иштетүү» (Steam) баскычы
Бууну колдонуу менен программаны тандоо үчүн бул баскычты басыңыз (3-12 сүр.). Бул программаны тандагандан кийин демейки температура орнотулат. Зарыл болсо, бул функцияны "Пахта", "Синтетика", "Аралаш кийимдер", "Балдар кийимдери", "Күнүмдүк кир жуу", "Гипоаллергендүү" режимдерин орнотууда тандоого болот.
Буу менен иштетүү белгичеси буу менен иштетүү функциясын колдонууда күйөт.



3.5.7 «Тактарды кетирүү» (Stain removal) баскычы
Тактарды кетирүү үчүн атайын функцияларды тандоо бул баскычты басыңыз (3-13 сүр.). Символдор төмөнкү таблицанда түшүндүрүлөт

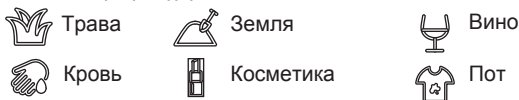

3.6 «Пуск/Пауза» (Start/ Pause) баскычы
Дисплейде көрсөтүлгөн программаны аракетке келтирүү же токтотуу үчүн бул баскычты басыңыз (3-14 сүр.). Программа туураланып жана аткарылып жаткан учурда жарык диоддуу индикатор үзгүлтүксүз күйүп турат. Программа токтогон учурда ал бүлбүлдөп күйөт.

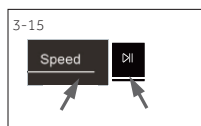

3.7 Жаш балдардын ачышынан бөгөттөө
Башкаруу панелинин элементтерин басуудан бөгөттөө үчүн «Тактарды кетирүү» (Stain Removal) жана «Буу» (Steam) (3-15 сүр.) чогуу басыңыз жана аларды басып кармап туруңуз. Бөгөттөн чыгаруу үчүн бул эки баскычты дагы бир ирет басыңыз. Балдардын ачышынан бөгөттөө индикатору балдардын ачышынан бөгөттөө иштеп турганда күйөт. Бөгөттөө иштеп турганда, дисплейдеги баскычтарды басканда «c1ot» деген жазуу пайда болот (3-16-сүр.) Өзгөртүү аткарылган жок.



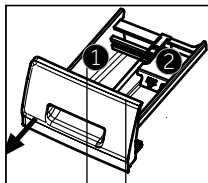

Кир жуугуч каражаттар үчүн контейнер:

- 1 Кир жуугуч каражат
- 2 ЖУМШАРТКЫЧ ЖЕ КАРОО ҮЧҮН КАРАЖАТ

о Опционалдуу, /Жок

Программа	Макс. жүктөө кг менен ¹⁾	Температура °C менен ²⁾	Алдын ала орнотуу	Алдын ала орнотуу		Кездеме түрү	Орнотулган айлануу ылдамдыгы айл./мүн.	Функция			
				1	2			i-time	Буу	Кошумча чайкоо	Кийимге каптырылган старт
УФ-дезинфекция	8	* 90 чейин	40	○	○	Пахта	1400	○	/	○	○
Аралаш кездемелер	4	* 60 чейин	30	○	○	Бир аз кирдеген аралаш кездемелер – пахта жана синтетканы жуу	1000	○	○	○	○
Синтетика	4	* 60 чейин	40	○	○	Синтетикалык же аралаш кездеме	1200	○	○	○	○
Балдардын кийимдери үчүн	4	* 90 чейин	40	○	○	Пахта/синтетика	1000	○	○	○	○
Гипоаллергендик режим	4	90	90	○	○	Пахта	1000	/	○	○	○
Күнүмдүк жуу	1,75	* 0 чейин	40	○	/	Пахтадан жасалган кездемелер	1000	○	○	○	○
Жүн	1,75	* 40 чейин	*	○	○	Машинада жуу үчүн жүндөн жасалган же курамында жүн бар кездеме	800	○	/	○	○
Назик кездемелер үчүн	1,75	* 30 чейин	30	○	○	Назик кездемелер жана жибек	400	○	/	○	○
Жаңылоо	1.0	* 40 чейин	*	○	○	Пахта/синтетика	1000	/	/	○	○
Тез жуу 15 мүн. ³⁾	1.0	* 40 чейин	*	○	○	Пахта/синтетика	1000	○	/	○	○
Сыгуу	8	/	/	/	/	Бардык кездемелер	1000	/	/	/	/
Барабанды тазалоо	/	* 90 чейин	90	○	○	/	400	/	/	/	/
Мамык жууркан	4	* 40 чейин	30	○	○	Мамык жууркан	400	○	/	○	○

1) Кургак кирлерге тиешелүү *: Суу ысыбайт.

2) 90 °C жуу температурасын атайын гигиеналык талаптар болгондо гана тандаңыз.

3) Программанын узактыгы кыска болгондугуна байланыштуу жуугуч каражаттын көлөмүн азайтыңыз.

4) Сапатын жогорулатуу максатында дизайны жана мүнөздөмөлөрү алдын ала билдирүүсүз өзгөртүлүшү мүмкүн.

Көрсөтүлгөн керектөө маанилери жергиликтүү шарттарга жараша өзгөрүшү мүмкүн.

Программа	Температура °C менен	Макс. жүктөө кг менен	Энергия кВтс менен	Суу литр менен	Убакыт с.мүн менен	Сыгуу % менен
HW80-BP14979/HW80-B14979/HW80-BP14979S/HW80-B14979S						
	◀40°C	3.5	0.60	31	3:58	53
▶Пахта+*	◀60°C	3.5	0.68	32	4:03	53
	◀60°C	7.0	0.68	45	4:03	53

* 2010/30 ЕБ боюнча энергиялык натыйжалуулук маркалоосуна ылайык стандарттык программа:

▶Пахта+ ◀60°C / ◀40°C макс. сыгуу ылдамдыгы менен.

Пахтаны ◀60°C жана ◀40°C температурада жуу үчүн стандарттык программалар. Орточо кирдеген пахтадан жасалган кийимдерди жуу үчүн туура келет. Булар, пахтаны жуу үчүн электр энергиясын жана сууну чогуу керектөө жагынан алганда, эң натыйжалуу программалар. Колдонулган суунун температурасы циклдин көрсөтүлгөн температурасынан айырмаланышы мүмкүн.



Эскертүү: Автоматтык түрдө салмагын билүү

Түзмөк жүктөлүп жаткан кирдин салмагын аныктоо тутуму менен жабдылган. Өтө көп эмес кир жүктөлгөндө, кээ бир программаларда электр энергиясын жана сууну керектөө, жана кир жуу убакты автоматтык түрдө азайтылат.

6.1 Электр кубатына туташтыруу

Кир жуугуч машинаны электр кубатынын булагына туташтырыңыз (50 Гц жыштыктагы 220-240 В алмашма ток, 6-1 сүр.). Ошондой эле ОРНОТУУ бөлүмүн караңыз.

6.2 Сууга туташтыруу

- ▶ Туташтыруудан мурда суунун тазалыгын жана тунуктугун текшериниз.
- ▶ Суу түтүгүн ачыңыз (6-2 сүр.).

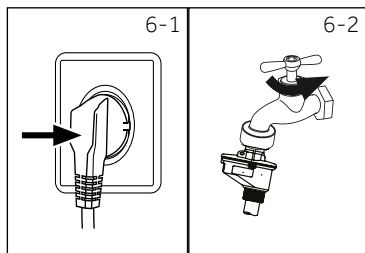

i Эскертүү: Жылчыксыздык

Колдонуунун алдында суу түтүгүн ачып, суу түтүгү менен суу берүүчү шлангдын ортосундагы кошулган жерлерде мүмкүн болгон суунун агып чыгууларынын болушун текшериниз.

6.3 Кирди даярдоо

- ▶ Кийимдерди алардын кандай кездемеден жасалгандыгына (пахта, синтетикалык кездемелер, жүн же жибек) жана кирдөө деңгээлине жараша сорттоңуз (6-3 сүр.). Этикеткаларда келтирилген кароо боюнча көрсөтмөлөргө көңүл буруңуз.
- ▶ Түстүү кездемелерди ак кездемелерден ажыратыңыз. Алардын өңү өчүп же кичирейип кетишин аныктоо үчүн, аларды алгач колго жууп көрүңүз.
- ▶ Чөнтөктөрдөн баарын чыгарып (ачкычтар, тыйындар ж.б.), жасалгалоо предметтерин алып салыңыз (мисалы, брошка).
- ▶ Кийимдин асты бүгүлүп тигилбеген деталдарын, назик кездемелерди жана жука токулган кездемелерди, мисалы, пардаларды, кир жуу үчүн атайын баштыкчага салуу керек (аларды кир жуугуч машинада жуубаган оң).
- ▶ Бүчүлүктөрдү, липучкаларды жана илмектерди бекитиңиз жана топсулардын бекем тигилгендигине ынаныңыз.
- ▶ Учү бүктөлүп тигилбеген кийимдер, назик кездемелерден ич кийим сыяктуу назик кездемелерден жасалган буюмдарды жана байпак, кур, бюстгальтер ж.б. сыяктуу майда предметтерди кир жуу үчүн баштыкчага салыңыз.
- ▶ Шейшептер, жуурканга көктөлгөн шейшептер ж.б. сыяктуу ири предметтерди жайыңыз.
- ▶ Джинсы жана гүлдүү, боёлгон же ачык түстөгү кездемелерден жасалган буюмдарды аңтарыңыз; аларды өзүнчө жуу сунушталат.

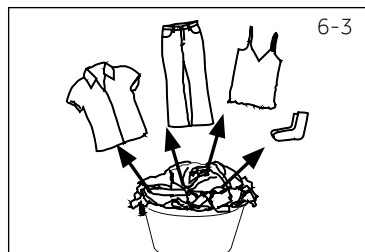

КӨҢҮЛ БУРУҢУЗ!

Токулбаган элементтер, ошондой эле бекем бекитилбеген майда жана учтуу предметтер кийимдерге жана машинага зыян келишине же бузулушуна алып келиши мүмкүн

Кароо боюнча көрсөтмөлөр

Кир жуу		
 95 °C чейин жуу, стандарттык цикл	 60 °C чейин жуу, стандарттык цикл	 95 °C чейин жуу, назик цикл
 40 °C чейин жуу, стандарттык цикл	 40 °C чейин жуу, назик цикл	 40 °C чейин жуу, назик цикл
 30 °C чейин жуу, стандарттык цикл	 30 °C чейин жуу, назик цикл	 30 °C чейин жуу, өтө назик цикл
 Кол менен жуу, макс. 40 °C	 Жууганга болбойт	
Агартуу		
 Каалаган агарткычы колдонууга жол берилет	 Кычкылтектүү агарткыч гана (хлорсуз)	 Агартууга болбойт
Кургатуу		
 200 °C чейинки максималдуу температурада үтүктөө	 Барабанда аз температурада кургатуу	 Барабанда кургатууга болбойт
 Үтүктөөгө болбойт	 Жайылган абалда кургатуу	
Үтүктөө		
 Гладить при максимальной температуре до 200 °C	 150 °C чейинки орточо температурада үтүктөө	 110 °C чейинки төмөн температурада буусуз үтүктөө (үтүктөө буу менен үтүктөө оңдолгус бузулууларга алып келиши мүмкүн)
 Не гладить		
Кездемени кесиптик кароо		
 Тетрахлорэтиленди колдонуу менен химиялык тазалоо	 Көмүртектерди колдонуу менен химиялык тазалоо	 Химиялык тазалоого болбойт
 Ным менен кесиптик тазалоо	 Ным менен кесиптик тазалоого болбойт	

6.4 Кир жуугуч машинага кир жүктөө

- ▶ Кирлерди бөлүп жүктөнүз
- ▶ Ашыкча жүктөлүүгө жол бербейиз. Ар кандай программалар үчүн максималдуу жүктөөнүн ар кандай маанилери көрсөтүлгөндүгүнө көңүл буруңуз. Максималдуу жүктөөнү аныктоо үчүн эреже: кир менен барабандын үстүнүн ортосунда алты дюймдан кем эмес аралык калыш керек (15 см).
- ▶ Эшикти этияттык менен жабыңыз. Жуулуп жаткан кийимдер кыпчылып калбагынына ынаныңыз.

6.5 Кир жуугуч каражатты тандоо

- ▶ Кир жуунун эффективдүүлүгү жана натыйжасы колдонулган кир жуугуч каражатка жараша болот.
- ▶ Машинада кир жуу үчүн арналган каражатты гана колдонуңуз.
- ▶ Зарыл болсо, атайын кир жуугуч каражаттарды, мисалы, синтетикадан же жүндөн жасалган кездемелер үчүн атайын каражаттарды колдонуңуз.
- ▶ Ар дайым кир жуугуч каражаттардын өндүрүүчүсүнүн сунуштамаларын аткарыңыз.
- ▶ Трихлорэтилен сыяктуу химиялык тазалоо үчүн каражаттарды же ушул сыяктуу өнүмдөрдү колдонбоңуз.

Эң мыкты туура келген кир жуугуч каражатты колдонуңуз

Программа	Кир жуугуч каражаттын түрү				
	Универсалдуу	Түстүү кийимдер үчүн	Назик кездемелер үчүн	Атайын	Кийимдер үчүн кондиционер
Пахта+	Суюк/айна	Суюк/айна	-	-	o
Аралаш кездемелер	Суюк/айна	Суюк/айна	-	-	o
Синтетика	Суюк/айна	Суюк/айна	Суюк	-	o
Балдардын кийимдери үчүн	Суюк/айна	Суюк/айна	-	-	o
Гипоаллергендик режим	Суюк/айна	Суюк/айна	Суюк	-	o
Күнүмдүк жуу	-	-	Суюк	Суюк	-
Жүн	-	-	-	Суюк	o
Назик кездемелер үчүн	-	-	Суюк	-	o
Жаңылоо	Суюк/айна	Суюк/айна	-	-	o
Тез жуу – 15 мүн.	Суюк	Суюк	-	-	o
Мамык жууркан	Суюк	Суюк	-	-	o
УФ-дезинфекция	Суюк/айна	Суюк/айна	-	-	o
Сыгуу	Суюк	Суюк/айна	-	-	o
Барабанды тазалоо	Суюк	Суюк/айна	-	-	o

Суюк = гел/суюк кир жуугуч каражат Айна = кир жуугуч айна o = опционалдуу - = жок
 Суюк жуугуч каражатты колдонууда кийинкиге калтыруу менен иштетүүнү колдонуу сунушталбайт.

Колдонуу сунушталат:

- ▶ Кир жуугуч айна: 20°C тан 90°C ка чейин* (оптимальдуу температура: 40-60 °C)
- ▶ Түстүү кездемелерди жуу үчүн каражат: 20°C тан 60°C ка чейин (оптимальдуу температура: 30–60 °C)
- ▶ Жүндөн жасалган же назик кездемелерди жуу үчүн каражат: 20°C тан 30°C ка чейин (оптимальдуу температура ошол эле)

* 90 °C жуу температурасын атайын гигиеналык талаптар болгондо гана тандаңыз.

* 60°C жана андан жогорку температураны орнотууда кир жуугуч каражатты азыраак өлчөмдө колдонуу сунушталат. Пахтадан же синтетикадан жасалган кездеме үчүн туура келген, атайын дезинфекциялоочу каражатты колдонуу сунушталат.

* Көбүктү аз пайда кылган же көбүрбөгөн айнаны колдонуу сунушталат.

6-4

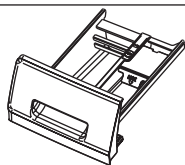

6.6 Кир жуугуч каражатты кошуу

1. Жуугуч каражаттар үчүн контейнерди тартып ачыңыз.
2. Кир жуу үчүн бардык керектүү заттарды тийиштүү отсектерге салыңыз (6-4 сүр.)
3. Контейнерди абайлап жабыңыз.

i Эскертүү:

- ▶ Кийинки жуу циклинин алдында контейнерди кир жуугуч каражаттын калдыктарынан тазалаңыз.
- ▶ Кир жуугуч каражатты же кийимдер үчүн кондиционерди ашыкча көп колдонуудан алыс болуңуз.
- ▶ Кир жуугуч каражаттын таңагындагы көрсөтмөлөрдү аткарыңыз.
- ▶ Кир жуугуч каражатты ар дайым кир жуу цикли башталаардын алдында салыңыз.
- ▶ Концентрацияланган жуугуч каражатты 2-отсекке салуудан мурда аны суу менен аралаштыруу зарыл.
- ▶ Суюк жуугуч каражатты колдонуудан эң мыкты натыйжа кир жуугуч машинага кийимдер менен кошо салынуучу дозалоочу шарикти колдонууда алынат.
- ▶ «Аяктоо убакты боюнча кийинкиге калтырылган аракетке келтирүү» (End time delay) режими тандалган учурда, суюк жуугуч каражатты колдонбоңуз.
- ▶ Программанын тууралоолорун этикеткалардагы кароо боюнча көрсөтмөлөргө жана программаны тандоо таблицасына ылайык кылдаттык менен тандаңыз.

6-5

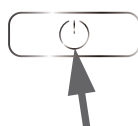

6.7 Кир жуугуч машинаны жүргүзүү

Приборду жүргүзүү үчүн «вкл/выкл.» (on/off) баскычын басыңыз (6-5 сүр.) «Пуск/Пауза» (Start/Pause) баскычынын жарык диоддуу индикатору бүлбүлдөп күйөт.

6-6

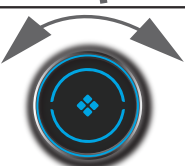

6.8 Программаны тандоо

Кир жуудан эң мыкты натыйжаларды алуу үчүн, кийимдин кирдөө деңгээлине жана тибине эң көп туура келген программаны тандаңыз.

Туура келген программаны тандоо үчүн программанын бурагычын бураңыз (6–6 сүр.). Тийиштүү программанын жарык диоддуу индикатору бүлбүлдөп күйөт, жана экранда демейки тууралоолор көрсөтүлөт.

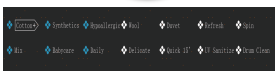

i Эскертүү: Жытты кетирүү

Биринчи жолу колдонуунун алдында, мүмкүн болгон зыян келтирүүчү заттарды кетирүү үчүн, машинага кир салбай жана кир жуугуч каражат үчүн бөлүккө (2) бир аз жуугуч каражат же атайын тазалоочу каражат салып, «Барабанды тазалоо» (Drum Clean) программасын иштетүү сунушталат.

6-7

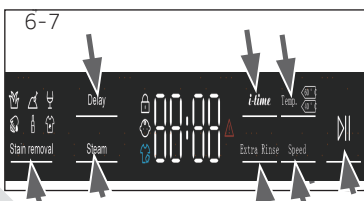

6.9 Айрым параметрлерди кошуу

Керектүү опцияларды жана тууралоолорду тандаңыз (6-7 сүр.); БАШКАРУУ ПАНЕЛИ бөлүмүн караңыз.

6.10 Кир жуу программасын иштетүү

Иштетүү үчүн «Пуск/Пауза» (Start/Pause) (6-8-сүр.) баскычын басыңыз. «Пуск/Пауза» (Start/Pause) баскычынын жарык диоду үлпүлдөбөй, тынымсыз күйүп баштайт.

Түзмөк орнотулган параметрлерге ылайык иштейт.

Өзгөртүүлөрдү программаны жокко чыгаргандан кийин гана киргизүү мүмкүн.

**6.11 Жуу программасын токтотуу – жокко чыгаруу**

Иштеп жаткан программаны токтотуу үчүн «Пуск/Пауза» (Start/Pause) баскычын басыңыз. Баскычтын үстүндөгү жарык диоддуу индикатор бүлбүлдөп күйөт. Иштөөсүн улантуу үчүн дагы бир жолу басыңыз.

Иштеп баштаган программаны жана анын бардык жеке тууралоолорун жокко чыгаруу үчүн:

1. Иштеп баштаган программаны токтотуу үчүн «Старт/Пауза» баскычын басыңыз.
2. Өчүрүү үчүн «Вкл/Выкл.» баскычын эки секунда чамасындай басып кармап туруңуз.
3. Сууну агызып кетирүү үчүн «Сыгуу» (SPIN) программасын иштетиңиз жана «Айлануусуз» (No Speed) дегенди тандаңыз (бардык индикаторлор өчүк болот).
4. Жаңы программаны тандаңыз жана аны иштетиңиз.

6.12 Кир жуугандан кийин**Эскертүү: Эшиктин бөгөттөлүшү**

- ▶ Коопсуздук себептеринен улам, кир жуу циклин аткарууда түзмөктүн эшиги жарым-жартылай бөгөттөлгөн. Эшикти программанын аягында же программа туура токтотулгандан кийин гана (сүрөттөлүшүн жогорудан көрүңүз) ачуу мүмкүн.
- ▶ Сууну деңгээли жогору болгондо, суунун температурасы жогору болгондо жана сыгуу мезгилинде эшикти ачуу мүмкүн эмес; мындай учурда дисплейде «Loc1-» жазуусу пайда болот.

1. Циклиди аткаруунун аягында дисплейде «End» жазуусу пайда болот.
2. Кир жуугуч машина автоматтык түрдө өчөт.
3. Үтүктөөнү жеңилдетүү жана бүгүлгөн жерлердин пайда болушунун алдын алуу үчүн, кирди мүмкүн болушунча эртерээк алып чыгыңыз.
4. Суу берүүнү өчүрүңүз.
5. Кубат шнурун сууруңуз.
6. Нымдын жана жыттардын пайда болушунун алдын алуу үчүн, түзмөктүн эшигин ачыңыз. Кир жуугуч машина колдонулбаган мезгилде анын эшигин ачык кармаңыз.

**Эскертүү: Күтүү режими (энергияны үнөмдөө режими)**

Эгерде түзмөк программаны иштетүүгө чейин же программа аяктагандан кийин эки мүнөттүн ичинде аракетке келтирилбесе, ал күтүү режимине өтөт. Дисплей өчөт. Бул энергияны үнөмдөйт. Күтүү режимин токтотуу үчүн «Пуск/Пауза» (Start/Pause) баскычын басыңыз.

6.13 Добуш сигналын иштетүү жана өчүрүү

Зарыл болсо, добуш сигналын өчүрүп коюуга болот:

1. Машинаны жүргүзүңүз.
2. «Сыгуу» (SPIN) программасын тандаңыз.
3. «I-time» жана «Ылдамдык» баскычтарын басып, үч секунда чамасындай кармап туруңуз. Дисплейде «bEEP OFF» билдирүүсү пайда болот, жана добуш сигналы өчүрүлөт.

Добуш сигналын иштетүү үчүн бул эки баскычты чогуу басыңыз. Дисплейде «bEEP ON» жазуусу пайда болот.



Экологиялык жоопкерчиликтүү пайдалануу

- ▶ Энергияны, сууну, жуугуч каражатты жана убакытты эң оптималдуу пайдаланууну камсыз кылуу үчүн, жүктөөнүн максималдуу көлөмү боюнча сунуштамаларды аткаруу зарыл.
- ▶ Машинага ашыкча көп кир жүктөбөңүз (кирдин үстүнө алакан батышы зарыл).
- ▶ Аз кирдеген нерселер үчүн «Тез жуу» (Quick Wash) программасын тандаңыз.
- ▶ Ар бир жуугуч каражаттын так дозалоосун сактаңыз.
- ▶ Туура келген эң төмөн температураны тандаңыз – заманбап кир жуугуч каражаттар 60 °C төмөн температурада натыйжалуу тазалашат.
- ▶ Демейки тууралоолорду өтө боёлуу мүмкүнчүлүгү болгон учурда гана көбөйтүңүз.
- ▶ Өзүнчө кургатычыты пайдаланууда сыгуунун максималдуу ылдамдыгын тандаңыз.

8.1 Кир жуугуч каражаттар үчүн контейнерди тазалоо
 Контейнерде кир жуугуч каражаттын калдыктарынын жок болушуна ар дайым көз салып туруңуз. Контейнерди үзгүлтүксүз тазалап туруңуз (8-1 сүр.):

1. Кир жуугуч каражаттар үчүн контейнерди аягына чейин тартып ачыңыз.
2. Бекиткичи бошотуу баскычын басыңыз жана кир жуугуч каражаттар үчүн контейнерди алып чыгыңыз.
3. Контейнерди суу менен тазалап жууңуз жана кайра машинага салып орнотуңуз.

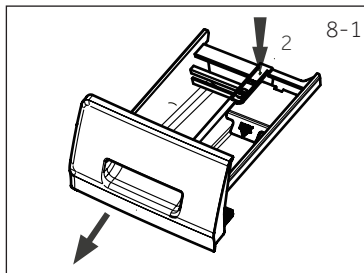

8.2 Машинаны тазалоо

- ▶ Кир жуугуч машинаны тазалоо жана тейлөө учурунда штепселдик ачакейди (вилканы) розеткадан сууруңуз.
- ▶ Машинанын корпусун (8-2 сүр.) жана резинадан жасалган элементтерин тазалоо үчүн, тазалоочу суюк каражатка нымдалган жумшак кездемени колдонуңуз.
- ▶ Коррозияны пайда кылуучу органикалык химикаттарды же эриткичтерди колдонбоңуз.



8.3 Суу берүүчү түтүк жана суу берүүчү түтүктүн чыпкасы

Суу берүү түтүгүнүн кебээр сыяктуу катуу бөлүкчөлөр менен тыгындалып калышынын алдын алуу үчүн, суу берүүчү түтүктүн чыпкасын үзгүлтүксүз тазалап туруңуз.

- ▶ Кубат шнурун ажыратыңыз жана суу берүүнү өчүрүңүз.
- ▶ Суу берүүчү шлангды (8-3 сүр.) машинадан жана крандан арт жагынан бурап ажыратыңыз.
- ▶ Чыпкаларды суунун жана щётканын жардамында (8-4 сүр.) жууп чыгыңыз.
- ▶ Чыпканы салыңыз жана суу берүүчү шлангды орнотуңуз.

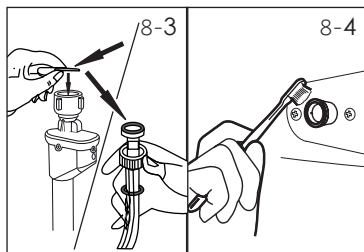

8.4 Барабанды тазалоо

- ▶ Шпилькалар, тыйындар ж.б. сыяктуу барабанга кокусунан түшүп калган нерселерди чыгарып алып туруңуз (8-5 сүр.), анткени алар бузулуулардын жана дат баскан тактардын пайда болушуна себеп болушу мүмкүн.
- ▶ Дат баскан тактарды кетируү үчүн хлорсуз тазалоочу каражатты колдонуңуз. Тазалоочу каражаттын өндүрүүчүсүнүн көрсөтмөлөрүн аткарыңыз.
- ▶ Тазалоо үчүн катуу предметтерди же темир мочалкаларды колдонбоңуз.

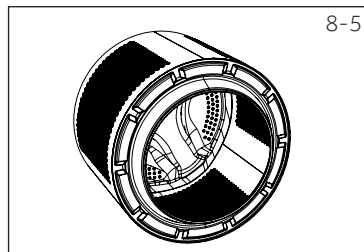

Эскертүү: Барабанды тазалоо

Мүмкүн болгон зыян келтирүүчү элементтерди кетируү үчүн, үзгүлтүксүз техникалык тейлөө үчүн 3 айда бир «Барабанды тазалоо» (Drum Clean) режимин машинага кир жүктөөсүз иштетүүнү сунуштайбыз. Кир жуугуч каражаттар үчүн контейнерге (2) бир аз өлчөмдөгү жуугуч каражат же атайын тазалоочу каражатты салыңыз.

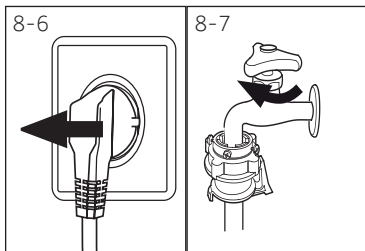

8.5 Узак мезгил ичинде колдонбоо

Эгер машина узак мезгил ичинде иштетилбесе:

1. Электр ачакейин (вилканы) сууруңуз (8-6 сүр.).
2. Суу берүүнү өчүрүңүз (сүрөт: 8-7)
3. Нымдын жана жыттардын пайда болушунун алдын алуу үчүн, түзмөктүн эшигин ачыңыз. Кир жуугуч машина колдонулбаган мезгилде анын эшигин ачык кармаңыз. Кийинки колдонуудан мурда электр кабелин, суу берүүнү жана суу кетүүчү шлангды кылдаттык менен текшериниз. Баары тийиштүү түрдө орнотулгандыгына жана суу агып чыкпаганына ынаныңыз.

i Эскертүү: Барабанды тазалоо

Узак мезгил ичинде колдонулбай тургандан кийин, мүмкүн болгон зыян келтирүүчү заттарды кетируү үчүн, машинага кир салбай жана кир жуугуч каражат үчүн бөлүккө (2) бир аз жуугуч каражат же атайын тазалоочу каражат салып, «Барабанды тазалоо» (Drum Clean) программасын иштетүү сунушталат.

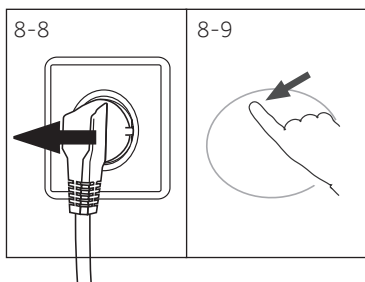

8.6 Насостун чыпкасы

Насостун чыпкасын айына бир жолу тазалап туруңуз жана төмөнкүдөй учурларда чыпканы текшерип туруңуз:

- машина сууну кетирбейт.
- машина кирди сыкпайт.
- машина иштеп жатканда адаттагыдан башкача чуу чыгарат.



КӨҢҮЛ БУРУҢУЗ!

Ысык сууга күйүп калуу коркунуч! Насостун чыпкасындагы суу өтө ысык болушу мүмкүн! Кандай болбосун иш-аракеттерди аткаруудан мурда суунун муздагандыгына ынаныңыз.

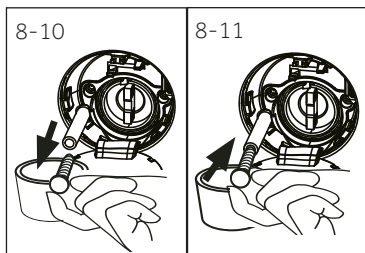

1. Кир жуугуч машинаны өчүрүп, штепселдик ачакейди (вилканы) розеткадан сууруңуз (8-8 сүр.).
2. Тейлөө капкакчасын ачыңыз. Бул үчүн тыйын же отвертка колдонууга болот (8-9-сүр.).
3. Сууну агызуу үчүн астына жалпак идиш коюңуз (8-10 сүр.). Суунун көлөмү чоң болушу мүмкүн!
4. Суу кетүүчү шлангды сууруп чыгарып, анын экинчи учун идиштин үстүнө кармаңыз (8-10 сүр.).
5. Суу кетүүчү шлангдын бекитүүчү капкагын сууруңуз (8-10 сүр.).
6. Толук дренаждан кийин суу кетүүчү шлангды жабыңыз (8-10 сүр.) жана аны машинага кайра улаңыз.
7. Насостун чыпкасын саат жебесине каршы бурап чыгарыңыз (8-12 сүр.).
8. Топтолгон кирди кетириңиз (8-13 сүр.).

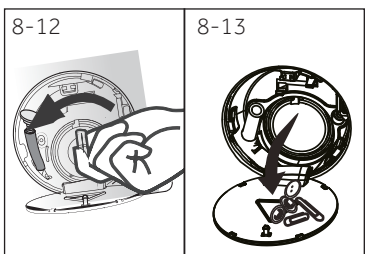

9. Насостун чыпкасын этияттап тазалаңыз, мисалы, аккан суу менен (8-14 сүр.).
10. Чыпканы кылдаттык менен кайра ордуна орнотуңуз (8-15 сүр.).
11. Тейлөө капкакчасын жабыңыз.

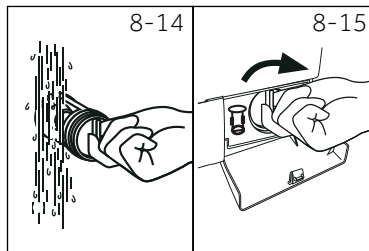

КӨҢҮЛ БУРУҢУЗ!

- ▶ Насостун чыпкасынын тыгыздоочу таза жана бүтүн болушу зарыл. Эгер капкакча бекем жабылбаган болсо, суу агышы мүмкүн.
- ▶ Чыпканы өз ордуна орнотуу зарыл, эмесе суу агышы мүмкүн.

Пайда болуучу көйгөйлөрдүн көбүн өзгөчө билимсиз, өз алдынча чечүүгө болот. Көйгөй пайда болгон учурда, сатуудан кийинки тейлөө кызматына кайрылуудан мурда, көрсөтүлгөн бардык мүмкүнчүлүктөр менен таанышып чыгыңыз жана төмөндөгү көрсөтмөлөрдү аткарыңыз. КАРДАРЛАРДЫ КОЛДОО КЫЗМАТЫ бөлүмүн караңыз.



КӨҢҮЛ БУРУҢУЗ!

- ▶ Техникалык тейлөө жүргүзүүдөн мурда түзмөктү өчүрүңүз жана тармактык штекерди розеткадан сууруп салыңыз.
- ▶ Электр жабдуусу квалификациялуу электриктер тарабынан гана тейленүүгө тийиш, анткени туура эмес оңдоо кийинки олуттуу бузулууларга алып келиши мүмкүн.
- ▶ Коркунучту болтурбоо максатында, бузулган кубат кабелин даярдоочу, анын сервистик агенти же ошондой квалификациясы бар адамдар гана алмаштырууга тийиш.

9.1 Маалыматтык коддор

Төмөндөгү коддор маалымат үчүн гана көрсөтүлөт жана кир жуу циклине тиешелүү болуп саналат. Алар кандайдыр бир иш-аракеттерди аткарууну талап кылбайт.

Код	Билдирүү
E25	Кир жуу циклинин аягына чейин калган убакыт 1 саат 25 мүнөттү түзөт
E30	Кир жуу циклинин аягына чейин калган убакыт, анын ичинде аяктоо убакты боюнча кийинкиге калтыруу 6 саат 30 мүнөттү түзөт
P-- 1/2/3	1, 2 же 3 кошумча чайкоо тандалды (ФУНКЦИОНАЛДЫК БАСКЫЧТАР – «Кошумча чайкоо» бөлүмүн караңыз).
Eнд	Кир жуу цикли аяктады. Кир жуугуч машина автоматтык түрдө өчөт.
CLot	Балдардан бөгөттөө активдештирилди.
Lact	Суунун деңгээли жогору болгондуктан, суунун температурасы жогору болгондуктан же сыгуу цикли аткарылып жаткандыктан улам эшик жабык.
bEEP OFF	Добуш сигналы өчүрүлдү.
bEEP On	Добуш сигналы иштетилди.

9.2 Бузулууларды көрсөтүлгөн кодго ылайык жоюу

Көйгөй	Себеп	Чечим
E1	• Сууну агызып кетириүүдө ката, суу 6 мүнөттүн ичинде кетпей жатат.	• Насостун чыпкасын текшерипиз. • Суу кетүүчү шлангдын туура орнотулгандыгын текшерипиз.
E2	• Эшиктин бөгөттөлүшүндө ката.	• Эшикти туура жабыңыз.
E4	• Суу 8 мүнөттөн кийин керектүү деңгээлге жетпей жатат. • Суу, суу кетүүчү шланг аркылуу, сифондук эффекттин натыйжасында агып кетип жатат.	• Суу түтүгү ачык жана суунун басымы нормалдуу экендигине ынааныңыз. • Суу кетүүчү шлангдын туура орнотулгандыгын текшерипиз.
E8	• Суунун деңгээли боюнча коргоодо ката	• Сатуудан кийинки тейлөө бөлүмүнө кайрылыңыз.

Көйгөй	Себеп	Чечим
F3	• Температура датчигинде ката.	• Сатуудан кийинки тейлөө бөлүмүнө кайрылыңыз.
F4	• Жылытууда ката	• Сатуудан кийинки тейлөө бөлүмүнө кайрылыңыз.
F7	• Кыймылдаткычта ката.	• Сатуудан кийинки тейлөө бөлүмүнө кайрылыңыз.
FA	• Суу деңгээлинин датчигинде ката	• Сатуудан кийинки тейлөө бөлүмүнө кайрылыңыз.
FC0 же FC1 же FC2	• Байланыш катасы	• Сатуудан кийинки тейлөө бөлүмүнө кайрылыңыз.
UnB	• Бирдей эмес жүктөө катасы.	• Кирдин барабанга жүктөлүшүн текшерип жана бир калыпта жайгаштырыңыз. Жүктөөнү азайтыңыз.

9.3 Бузулууларды коддорду көрсөтүүсүз жоюу

Көйгөй	Себеп	Чечим
Кир жуугуч машина иштебей жатат.	<ul style="list-style-type: none"> • Программа иштетиле элек. • Эшик туура эмес жабылган. • Кир жуугуч машина иштетилген эмес. • Электр кубатын берүү бузулган. • Балдардан бөгөттөө активдештирилген. 	<ul style="list-style-type: none"> • Программаны текшерип жана аны иштетиңиз. • Эшикти туура жабыңыз. • Машинаны иштетиңиз. • Электр кубатын текшерип. • Балдардан бөгөттөөнү өчүрүңүз.
Кир жуугуч машинага суу толбой жатат.	<ul style="list-style-type: none"> • Суу берилбей жатат • Суу берүүчү шланг бүгүлүп калган. • Суу берүүчү шлангдын чыпкасы бөгөттөлгөн. • Суу басымы 0,03 МПа кем. • Эшик туура эмес жабылган. • Суу менен камсыз кылуу иштен чыккан. 	<ul style="list-style-type: none"> • Суу берүүчү түтүктү текшерип. • Суу берүүчү шлангды текшерип. • Суу берүүчү шлангдын чыпкасын бөгөттөн чыгарыңыз. • Суу басымын текшерип. • Эшикти туура жабыңыз. • Суунун берилишин камсыз кылыңыз.
Кир жуугуч машинага суу толгондо, суу агып кетип жатат.	<ul style="list-style-type: none"> • Суу кетүүчү шлангдын бийиктиги 80 сантиметрден аз. • Суу кетүүчү шлангдын учу сууга малынган болушу мүмкүн. 	<ul style="list-style-type: none"> • Суу кетүүчү шланг туура орнотулгандыгына ынаныйсыз. • Суу кетүүчү шланг сууда эмес экендигине ынаныйсыз.
Суу кетүү иштен чыккан.	<ul style="list-style-type: none"> • Суу кетүүчү шланг бөгөттөлгөн. • Насостун чыпкасы бөгөттөлгөн. • Суу кетүүчү шлангдын учу полдун деңгээлинен 100 см жогору турат. 	<ul style="list-style-type: none"> • Суу кетүүчү шлангды бөгөттөн чыгарыңыз. • Насостун чыпкасын тазалаңыз. • Суу кетүүчү шланг туура орнотулгандыгына ынаныйсыз.
Сыгуу убагында катуу титирөө.	<ul style="list-style-type: none"> • Транспорттоочу болттордун баары алынган эмес. • Машина туруксуз абалда турат. • Кир жуугуч машинага кир туура эмес жүктөлгөн. 	<ul style="list-style-type: none"> • Бардык транспорттоочу болтторду алып салыңыз. • Катуу таянуучу бетти камсыз кылыңыз жана машинаны түздөңүз. • Жүктөлгөн кирдин салмагын жана бир калыпта салынгандыгын текшерип.
Кир жуугуч машина кир жуу циклин аягына чейин токтоп калып жатат.	<ul style="list-style-type: none"> • Суу же электр энергиясы менен камсыз кылуу бузулган. 	<ul style="list-style-type: none"> • Проверьте электропитание и водоснабжение.
Кир жуугуч машина бир нече убакытка токтоп калып жатат.	<ul style="list-style-type: none"> • Дисплейде катанын коду көрсөтүлөт. • Көйгөй кирди туура эмес жүктөөдөн улам орун алды. • Программа кирди чылоо циклин аткарып жатат. 	<ul style="list-style-type: none"> • Каталардын коддорун текшерип. • Жүктөөнү азайтыңыз же тууралаңыз. • Программаны токтотуңуз жана кайра башынан иштетиңиз.

Көйгөй	Себеп	Чечим
Барабанда жана/же жуугуч каражаттар үчүн контейнерде ашыкча көп көбүк.	<ul style="list-style-type: none"> Туура келбеген жуугуч каражат. Жуугуч каражатты ашыкча көп өлчөмдө колдонуу. 	<ul style="list-style-type: none"> Жуугуч каражатты тандоо боюнча сунуштамаларды текшериниз. Жуугуч каражаттын өлчөмүн азайтыңыз.
Кир жуу убакытын автоматтык түрдө тууралоо.	<ul style="list-style-type: none"> Кир жуу программасынын узактыгы туураланат. 	<ul style="list-style-type: none"> Это нормальное явление, оно не влияет на работоспособность.
Сыгуу убагында ката.	<ul style="list-style-type: none"> Барабандагы кирдин тегиз эмес жайгаштырылышы. 	<ul style="list-style-type: none"> Машинага кирдин жүктөлүшүн текшериниз жана сыгуу программасын кайра иштетиниз.
Кир жуунун натыйжасы канааттандырарлык эмес.	<ul style="list-style-type: none"> Кирдөө даражасы тандалган программага шайкеш келбейт. Жуугуч каражаттын өлчөмү жетишсиз. Максималдуу жүктөө деңгээлинен ашыкча жүктөлгөн. Барабанда кир тегиз эмес жайгаштырылган. 	<ul style="list-style-type: none"> Башка программаны тандаңыз. Кир жуугуч каражатты кирдөө даражасына жана өндүрүүчүнүн сунуштамаларына ылайык тандаңыз. Жүктөмдү азайтыңыз. Кирлерди алып чыгыңыз.
Жуулган кирлерде айнанын калдыктары.	<ul style="list-style-type: none"> Жуугуч каражаттын эрибеген бөлүкчөлөрү жуулган кирлерде ак тактар түрүндө калышы мүмкүн. 	<ul style="list-style-type: none"> Кошумча чайкоону аткарыңыз. Тактарды жуулган кир кургаганда кетирип көрүңүз. Башка жуугуч каражатты колдонуңуз.
Жуулган кирлерде боз тактар.	<ul style="list-style-type: none"> Майлар, кремдер же маздар сыяктуу майлардын таасиринен улам пайда болгон. 	<ul style="list-style-type: none"> Кирди жуудан мурда атайын тазалагыч менен кир жууганга даярдаңыз.



Эскертүү: Көбүктүн пайда болушу

Эгер сыгуу циклин аткарууда өтө көп көбүк пайда болсо, кыймылдаткыч токтойт, жана суу кетириүүчү насос 90 секундга бою иштейт. Бул көбүктү кетириүү жол-жобосун 3 жолуга чейин аткаруудан канааттандырарлык натыйжа алынбаса, программа сыгууну аткарабастан токтойт.

Эгер көрүлгөн чаралардан кийин да ката жөнүндө билдирүүлөр пайда боло берсе, машинаны өчүрүңүз, электр кубатынын булагынан сууруңуз жана тейлөө кызматына кайрылыңыз.

9.4 Электр энергиясы менен камсыз кылуу үзгүлтүккө учураганда

Учурдагы программа жана анын тууралоолору сакталат. Электр энергиясы менен камсыз кылуу калыбына келгенде машина иштөөсүн улантат.

Эгер электр энергиясы менен камсыз кылуу программаны аткаруу учурунда үзгүлтүккө учураса, эшик механикалык жактан бөгөттөлөт. Эгер кирди алып чыгуу зарыл болсо – айнек эшиктен суунун деңгээли көрүнбөшү керек (эшиктен ылдый болушу керек). - Ысык сууга күйүп калуу коркунуч!

- ▶ **САКТОО ЖАНА ЖУУ (НАСОСТУН ЧЫПКАСЫ)** бөлүмүндөгү 1–6-кадамдарды аткаруу менен, суунун деңгээлин азайтыңыз.
- ▶ Андан кийин тейлөө үчүн капкакчанын астында жайгашкан (9-1 сүр.) рычагды эшик акырын чык этип бөгөттөн чыкканга чейин тартыңыз (А).
- ▶ Бардык элементтерди ордуна орнотуп, тейлөө үчүн капкакчаны жабыңыз.

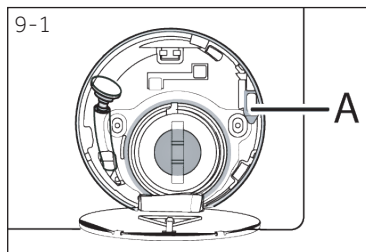

Кир жуугуч машина колдонуу үчүн коопсуз абалда болгондо (суунун деңгээли айнек эшиктен ылдый, бактын температурасы 55°Стан төмөн, ички бак айланбайт), машинанын эшигин ачууга болот.

10.1 Даярдоо

- ▶ Түзмөктү таңгагынан алып чыгыңыз.
- ▶ Таңгактоочу материалды, анын ичинде пенопласттан жасалган түбүн толугу менен алып салыңыз жана балдардын колу жетпеген жерде сактаңыз. Таңгагын ачып жатканда пакетте жана машинанын эшикчесинде суунун тамчыларын көрүүгө болот. Бул заводдо сууну пайдалануу менен өткөрүлгөн сыноолордон улам келип чыккан ченемдүү көрүнүш болуп саналат.



Эскертүү: Таңгагын утилдештирүү

Бардык таңгактоочу материалдарды балдардын колу жетпеген жерде сактаңыз жана аларды айлана-чөйрөгө коопсуз ыкма менен утилдештириңиз.

10.2 Чууну азайтуучу төшөмөлөрдү орнотуу боюнча көрсөтмөлөр

1. Термокичирейүүчү таңгакты ачканда, түтүктөн чууну азайтуучу бир нече төшөмөлөрдү табасыз. Алар чууну азайтуу үчүн колдонулат. (10-1 сүр.)
2. Чууну азайтуучу төшөмөлөрдү алып чыгыңыз жана эки тараптуу жабышчаак коргоочу лентаны алып салыңыз; чууну азайтуучу төшөмөлөрдү кир жуугуч машинанын корпусунун астына 10-2-сүрөттө көрсөтүлгөндөй кылып орнотуңуз (эки узун төшөмө 1 жана 3-чекиттерде, эки кыска төшөмө 2 жана 4-чекиттерде). Машинаны вертикалдуу абалга келтириңиз.

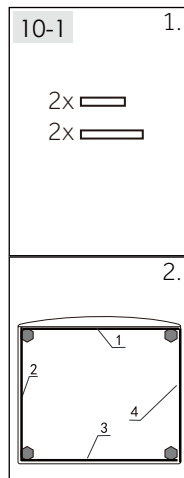

Сунуштама:

Чууну азайтуучу төшөмөлөр ыктыярдуу болуп саналат, алар чууну азайтууга жардам бериши мүмкүн, сиз аларды каалооңуз боюнча орнотушуңуз мүмкүн.

10.3 Транспорттоочу болтторду алып салуу

Транспорттоочу болттор, ташуу учурунда ички бузулууларды болтурбоо максатында, түзмөктүн ичиндеги титирөөгө каршы компоненттерди бекитүүгө арналган.

1. Арткы жапкычын ачыңыз (10-3 сүр.)
2. Арткы капталындагы 4 болтту тең алып салыңыз жана машинанын ички тарабынан пластик тегерекчени (А) алып чыгыңыз (10-4-сүр.).

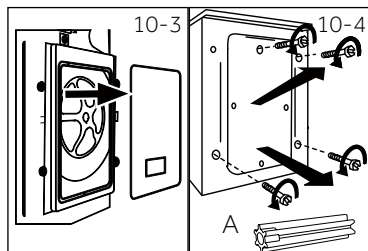

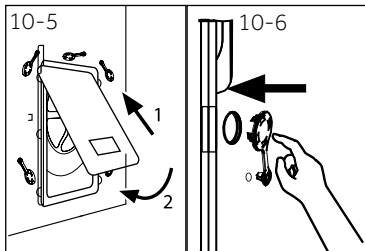

3. Арткы капкакты, дөмпөйгөн бөлүктөрү сырт жакты караган эки тешикке салып, кайра орнотуңуз (10-5 сүр.).
4. Бекитүүчү капкактарды калган тешиктерге салыңыз (10-6 сүр.).



Эскертүү: Ишенимдүү жерде сактаңыз

Транспорттоочу болтторду аларды кийин колдонуу үчүн ишенимдүү жерде сактаңыз. Түзмөктү башка жакка көчүрүүдөн мурда ар дайым бул болтторду орнотуңуз.

10.4 Түзмөктү башка жакка көчүрүү

Түзмөктү башка жакка көчүрүү зарыл болсо, бузулуулардын алдын алуу максатында, транспорттоочу болтторду кайрадан орнотуңуз:

1. Бекитүүчү капкактарды алып салыңыз.
2. Арткы капкагын чыгарыңыз
3. Пластик шакекчелерди жана транспорттоочу болтторду орнотуңуз.
4. Болтторду ачкыч менен бурап бекитиңиз.
5. Арткы капкакты кайра ордуна орнотуңуз.

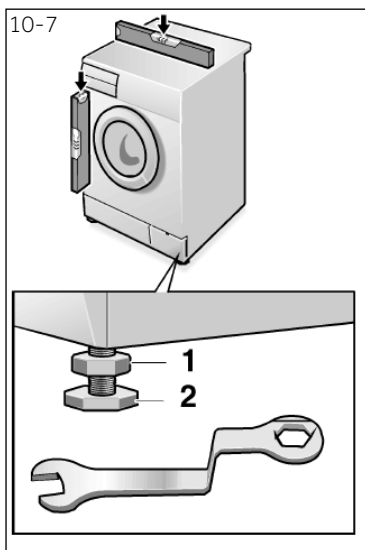

10.5 Түзмөктү түздөө

Машинаны абсолюттук горизонталдуу абалга келтирүү үчүн, анын бардык буттарын тууралаңыз (10-7 сүр.). Бул титирөөнү, демек иштөө мезгилиндеги чууну азайтат. Ошондой эле, бул машинанын эскирүүсүн азайтат. Түздөө үчүн спирттик деңгээлди аныктагычты колдонуу сунушталат. Пол мүмкүн болушунча катуу жана тегиз болушу зарыл.

1. Контргайканы (1) гайкалык ачкычтын жардамында бошондотуңуз.
2. Бийиктикти бутту буроо аркылуу тууралаңыз (2).
3. Контргайканы (1) машинанын корпусуна карата бурап бекитиңиз.

10.6 Суу кетирүү үчүн шлангды туташтыруу

Суу кетирүү үчүн шлангды суу түтүгүнө тийиштүү түрдө туташтырыңыз. Шланг прибордун асыңкы чегинен 80-100 см диапазонундагы бийиктикте болушу зарыл! Мүмкүнчүлүккө жараша, дренаждык шлангды ар дайым прибордун арткы панелинин кысып кармагычына бекитиңиз.



КӨҢҮЛ БУРУҢУЗ!

- ▶ Туташтыруу үчүн шлангдардын кошо жеткирилүүчү комплектин гана колдонуңуз.
- ▶ Эч качан шлангдардын эски комплекттерин колдонбоңуз!
- ▶ Шлангды муздак суу түтүгүнө гана туташтырыңыз.
- ▶ Туташтыруудан мурда суунун тазалыгын жана тунуктугун текшерип.

Төмөнкүдөй туташтыруулар болушу мүмкүн:

10.6.1 Сууну шлангдан раковинага төгүү

- ▶ Суу кетүүчү шлангды тийиштүү өлчөмдөгү раковинанын четине U-сымал таянычтын жардамында илиңиз (10-8 сүр.).
- ▶ U-сымал таянычты жылмышып кетүүсүөн тийиштүү коргоону камсыз кылыңыз.

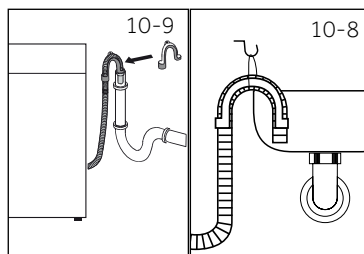

10.6.2 Сууну шлангдан канализацияга кетирүү

- ▶ Желдетүү тешиги менен стояктын түтүгүнүн ички диаметри 40 мм кем эмес болушу зарыл.
- ▶ Суу кетүүчү шлангды канализация түтүгүнө 80 мм чамасындай киргизиңиз.
- ▶ U-сымал таянычты туташтырыңыз жана бекем бекитиңиз (10-9 сүр.).

10.6.3 Сууну шлангдан раковинанын астындагы туташтырылган жерге кетирүү

- ▶ Туташтырылган жер сифондун астында болушу зарыл
- ▶ Втулка аркылуу туташтырылган жер көбүнчө капкак менен жабылган болот (А). Бузулууларды болтурбоо үчүн, аны алып салуу зарыл (10-10 сүр.).
- ▶ Суу кетүүчү шлангды каамыт менен бекитиңиз.

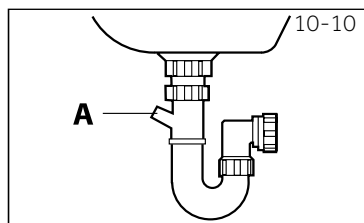

КӨҢҮЛ БУРУҢУЗ!

- ▶ Суу кетүүчү шлангды сууга салууга болбойт, жана ал бекем бекитилген жана жылчыксыз болушу зарыл. Эгер суу кетүүчү шланг жерде орнотулган болсо, же түтүк 80 сантиметрден ылдый бийиктикте жайгашса, кир жуугуч машина суу менен толтуруу учурунда сууну агызып кетире берет (сууну автоматтык түрдө кетирүү).
- ▶ Суу кетүүчү шлангды узартууга болбойт. Зарыл болсо, сатуудан кийинки тейлөө бөлүмү менен байланышыңыз.

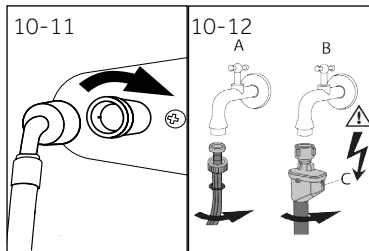

10.7 Таза сууга туташтыруу

Төшөмөлөр салынгандыгына ынаныңыз.

1. Суу берүүчү шлангды ийилген жагын машинага каратып туташтырыңыз (10-11 сүр.). Винттүү бураманы кол менен бурап бекитиңиз.
2. Экинчи учу сайы 3/4" болгон суу берүү түтүгүнө кошулат (10-12 сүр.).

Эскертүү: Агып чыгууга каршы тутум

Кээ бир моделдер агып чыгууга каршы тутуму бар суу берүүчү шланг менен жабдылган (B). Агып чыгууга каршы тутум шлангга зыян келген учурда, суу менен камсыз кылууну автоматтык түрдө өчүрүү менен, суудан улам келип чыккан бузулуулардан коргойт. Анын иштешин кызыл белги көрсөтөт (C). Мындай шлангды алмаштыруу зарыл.

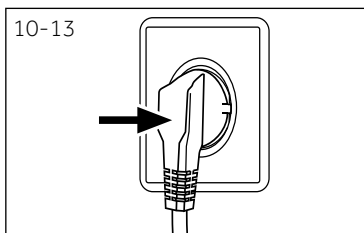

10.8 Электр тармагына кошуу

Электр тармагына кошуунун алдында ар дайым текшериниз:

- ▶ электр кубатынын булагы, розетка жана сактагыч тактайчадагы паспорттук маалыматтарга шайкеш келет.
- ▶ розетка жердетилген жана анын кошумча чанактары же узарткычы жок.
- ▶ ачакей (вилка) жана розетка бири-бирине так туура келет. Ачакейди (вилканы) розеткага сайыңыз (10-13-сүр.).

Ачакейди (вилканы) розеткага сайыңыз (10-13-сүр.).

КӨҢҮЛ БУРУҢУЗ!

- ▶ Ар дайым бардык кошулган жерлер (электр кубатынын шлангы, суу берүүчү жана кетирүүчү шлангдар) тыгыз жана кургак экендигине, жана суу өткөрбөгөндүгүнө ынаныңыз!
- ▶ Бул бөлүктөр эч качан басылып, бүгүлүп же буралып калбагандыгына көз салып туруңуз
- ▶ Коркунучту болтурбоо максатында, бузулган кубат кабелдин сервистик агент алмаштырууга тийиш (кепилдик талонун караңыз).

Эскертүү: Гигиена

Орнотуудан кийин же узак мезгил ичинде колдонулбай тургандан кийин, мүмкүн болгон зыян келтирүүчү заттарды кетирүү үчүн, машинага кир салбай жана кир жуугуч каражат үчүн бөлүккө (2) бир аз жуугуч каражат же атайын тазалоочу каражат салып, «ГИГИЕНАЛЫК ТАЗАЛОО» (HYGIENIC) программасын иштетүү сунушталат.

Түзмөк ЕБ №1061/2010 талаптарына шайкеш келет

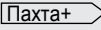
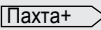
Жеткирүүчүлөрдүн же соода маркасынын аталышы	Haier
Жеткирүүчүнүн моделинин идентификатору	HW80-BP14979/HW80-B14979 HW80-BP14979S/HW80-B14979S
Номиналдуу сыйымдуулугу (кг)	8
Энергетиялык натыйжалуулук классы	A+++
Жылына энергияны керектөө (АЭ кВтс/жылына) ¹⁾	142
60 °C температурада жана толук жүктөөдө «Пахта» режиминде электр энергиясын чыгымдоо (кВтс/цикл)	0.66
60 °C температурада жана жарым-жартылай жүктөөдө «Пахта» режиминде электр энергиясын чыгымдоо (кВтс/цикл)	0.68
40 °C температурада жана жарым-жартылай жүктөөдө «Пахта» режиминде электр энергиясын чыгымдоо (кВтс/цикл)	0.60
Өчүрүлгөн абалда керектелүүү салмактанып алынган кубаттуулук (Вт)	0.48
Иштеп турган абалда керектелүүү кубаттуулук (Вт)	0.48
Бир жылда сууну керектөө (AWC л/жылына) ²⁾	8000
Сыгуу/кургатуу режиминин натыйжалуулугунун классы ³⁾	B
Сыгуу учурунда айлануунун макс. ылдамдыгы (айлануу/мүн) ⁴⁾	1400/1200/1400
Калган нымдын көлөмү (%) ⁴⁾	53
60 °C температурада стандарттык «пахта» программасы ⁵⁾	 + макс. сыгуу
40 °C температурада стандарттык «пахта» программасы ⁵⁾	 + макс. сыгуу
60 °C температурада жана толук жүктөөдө «Пахта» программасын аткаруу убакыты (мүн)	243
60 °C температурада жана жарым-жартылай жүктөөдө «Пахта» программасын аткаруу убакыты (мүн)	243
40 °C температурада жана жарым-жартылай жүктөөдө «Пахта» программасын аткаруу убакыты (мүн)	238
Иштеп турган абалда болуу мезгилинин узактыгы (Т1 мүн менен) ⁶⁾	3
Аба аркылуу берилүүчү чуу (кир жуу/ сыгуу) (дБ(А)) ге 1рW менен ⁷⁾	58/74
Тиби	автономдуу

- 1) Толук жана жарым-жартылай жүктөөдө, ошондой эле энергияны үнөмдөө режимдеринде керектөөдө «пахта 60 °C» жана «40 °C» программасында кир жуунун 220 стандарттык циклинин негизинде. Электр энергиясынын иш жүзүндөгү керектелиши электрдик прибордунун кантип колдонулгандыгына жараша болот.
- 2) Толук жана жарым-жартылай жүктөөдө «Пахта» программасында 60 °C температурада жана «Пахта» программасында 40 °C температурада кир жуунун 220 стандарттык циклинин негизинде. Суунун иш жүзүндөгү керектелиши электрдик прибордунун кантип колдонулгандыгына жараша болот.
- 3) G классы эң аз натыйжалуу болуп саналат, ал эми A классы – эң натыйжалуу.
- 4) 60 °C температурада толук жүктөлгөн стандарттык «Пахта» программасынын жана 40 °C температурада жарым-жартылай жүктөлгөн стандарттык «Пахта» программасынын негизинде.
- 5) «Пахтаны 60 °C температурада жуунун стандарттык программасы» жана «Пахтаны 40 °C температурада жуунун стандарттык программасы» этикеткадагы жана техникалык маалыматтардын маалымадама баракчасындагы маалымат тиешелүү болгон стандарттык кир жуу программалары болуп саналат. Алар пахтадан жасалган буюмдардын орточо кирдөөлөрүн жууп кетируү үчүн туура келет жана, электр энергиясын жана сууну чогуу керектөө жагынан алганда, эң натыйжалуу программалар болуп саналат.
- 6) Электр энергиясын башкаруу тутуму болгон учурда.
- 7) 60 °C температурада толук жүктөлгөн стандарттык «пахта» программасынын негизинде.

11.2 Кошумча техникалык маалыматтар

	HW80-BP14979 HW80-B14979 HW80-BP14979S HW80-B14979S
Өлчөмү (БхТхЭ мм менен)	850x595x430
Чыңалуу В менен	220-240 В алмашма ток, 50 Гц
Токтун күчү, А	10
Максималдуу кубаттуулугу Вт менен	1 800
Суунун басымы мПа менен	$0.03 \leq P \leq 1$
Таза салмагы кг менен	64

Биз Haier'дин колдоо кызматына кайрылууну жана түп запастык бөлүктөрдү колдонууну сунуштайбыз.

Эгер түзмөк менен кыйынчылыктар пайда болсо, алгач «БУЗУУЛАРДЫ ИЗДӨӨ ЖАНА ЖОЮУ» бөлүмүн карап чыгыңыз.

Эгер көйгөйдүн чечимин таба албасаңыз,

► жергиликтүү дилерге же

► www.haier.com сайтындагы Колдоо кызматына кайрылыңыз, ал жерде сиз керектүү телефон номерлерин жана көп берилүүчү суроолорго жоопторду таба аласыз, ошондой эле тейлөөгө өтүнмө калтыра аласыз.

Биздин Кызмат менен байланышуу үчүн, сизде төмөнкү маалыматтар бар экендигине ынааныңыз.

Маалыматты фирмалык этикеткадан табууга болот.

Машинанын модели _____ Сериялык номери _____

Ошондой эле, техникалык кепилдик учурунда, түзмөк менен кошо жеткирилүүчү Кепилдик талонунун мазмуну менен таанышып чыгыңыз.

Жалпы ишкердик суроолор үчүн биздин Европадагы даректер:

Haier'дин Европадагы дареги:

Өлкө*	Почта дареги	Өлкө*	Почта дареги
Италия	Haier Europe Trading SRL Via De Cristoforis, 12 21100 Varese ITALY (Вареце, Италия)	Франция	Haier France SAS 3-5 rue des Gravieres 92200 Neuilly sur Seine (Нэйи-сюр-Сен) ФРАНЦИЯ
Испания Португалия	Haier Iberia SL Pg. Garcia Faria, 49-51 08019 Barcelona SPAIN (Барселона, Испания)	Бельгия-фр. Бельгия-ндл. Нидерланды Люксембург	Haier Benelux SA Anderlecht Route de Lennik 451 BELGIUM
Германия / Австрия	Haier Deutschland GmbH Hewlett-Packard-Str. 4 D-61352 Bad Homburg GERMANY (Бад-Хомбург, Германия)	Poland (Варшава, Польша) Чехия Венгрия Греция Румыния Россия	Haier Poland Sp. zo.o. Al. Jerozolimskie 181B 02-222 Warszawa Poland (Варшава, Польша)
Улуу Британия	Haier Appliances UK Co.Ltd. One Crown Square Church Street East Woking, Surrey, GU21 6HR UK (Уокинг, Суррей графтыгы, Улуу Британия)		

* Кошумча маалымат www.haier.com сайтында

Дякуємо вам за вибір продукції Haier.

Перед використанням уважно прочитайте дану інструкцію. Інструкція містить важливу інформацію, яка допоможе вам отримати максимальну користь від використання вашого пристрою та забезпечить безпечне та правильне встановлення, використання та технічне обслуговування.

Зберігайте цю інструкцію у зручному місці, щоб ви завжди могли скористатися нею для належного та безпечного використання пристрою.

Якщо ви вирішите продати пристрій, віддати або залишити його новим власникам будинку, коли будете переїжджати, передайте також і це керівництво, щоб новий власник міг ознайомитися з пристроєм і попередженнями про безпеку.

Умовні позначення

Увага — важлива інформація з техніки безпеки



Загальна інформація та поради

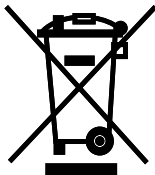

Екологічна інформація

Утилізація

Допоможіть захистити навколишнє середовище та здоров'я людей. Помістіть упаковку у відповідні контейнери для її утилізації. Допоможіть в утилізації відходів електричних і електронних пристроїв. Не викидайте пристрої, позначені цим символом, разом із побутовими відходами. Передайте вибір місцевому підприємству з переробки або зверніться до місцевого офісу.

**УВАГА!****Небезпека травми або удушення!**

Від'єднайте пристрій від мережі. Відріжте кабель електромережі і утилізуйте його. Зніміть дверний фіксатор, щоб діти і домашні тварини не закрилися в приладі.

1 - Інформація про безпеку.....	4
2 - Опис пристрою.....	7
3 - Панель управління.....	8
4 - Програми.....	11
5 - Споживання.....	12
6 - Повсякденне використання.....	13
7 - Екологічне прання.....	18
8 - Догляд та очищення.....	19
9 - Усунення несправностей.....	22
10 - Установка.....	25
11 - Технічні характеристики.....	29
12 - Служба підтримки клієнтів.....	31

Перед першим використанням пристрою прочитайте наступні рекомендації з безпеки:



УВАГА!

Перед першим використанням

- ▶ Переконайтеся, що немає пошкоджень при транспортуванні.
- ▶ Переконайтеся, що всі транспортні болти видалені.
- ▶ Вийміть увесь пакувальний матеріал і зберігайте його подалі від дітей.
- ▶ З огляду на велику вагу пристрою виконувати всі маніпуляції з ним повинні як мінімум дві людини.

Щоденне використання

- ▶ Цей пристрій призначений для експлуатації дітьми у віці від 8 років і старше, а також особами з обмеженими фізичними, сенсорними або розумовими можливостями, або з недоліком досвіду і знань, в разі якщо вони перебувають під належним наглядом або керівництвом в тому, що стосується використання пристрою безпечним способом і розуміння ймовірних фактів небезпеки.
- ▶ Не підпускайте дітей віком до 3 років близько до пристрою, якщо вони не перебувають під постійним контролем.
- ▶ Дітям не дозволяється грати з пристроєм.
- ▶ Тримайте дітей і домашніх тварин подалі від пристрою, коли його дверцята відкриті.
- ▶ Зберігайте м'ячі засоби в недоступному для дітей місці.
- ▶ Застібніть застібки-блискавки та закріпіть усі нитки й дрібні елементи, що вільно звисають, задля уникнення заплутування речей. При необхідності використовуйте спеціальний мішок або сітку для прання.
- ▶ Не торкайтеся пристрою вологими або мокрими руками, а також коли у вас вологі чи мокрі ноги, або якщо ви босоніж.
- ▶ Не закривайте і не накривайте пристрій під час роботи або після неї, щоб забезпечити можливість випаровування вологи.
- ▶ Не розміщуйте важкі предмети або джерела тепла чи вологи на пристрої.
- ▶ Не використовуйте та не зберігайте легкозаймисті м'ячі засоби або засоби для хімічної чистки у безпосередній близькості від пристрою.
- ▶ Не використовуйте легкозаймисті аерозолі у безпосередній близькості від пристрою.
- ▶ Не можна прати предмети одягу, оброблені розчинниками, якщо вони попередньо не були висушені на повітрі.



УВАГА!

Щоденне використання

- ▶ Не виймайте та не вставляйте вилку при наявності в приміщенні горючого газу.
- ▶ Не слід здійснювати гаряче прання пористої гуми або губчастих матеріалів.
- ▶ Не можна прати білизну, забруднену борошном.
- ▶ Не відкривайте контейнер для м'яких засобів у процесі прання.
- ▶ Не торкайтеся дверцят у процесі прання, оскільки вони нагріваються.
- ▶ Не відкривайте дверцята машини, якщо через них видно рівень води.
- ▶ Не застосовуйте силу при відкритті дверцят. Дверцята оснащені пристроєм самоблокування та відкриваються незабаром після завершення процедури прання.
- ▶ Вимикайте пристрій після виконання кожної програми прання та перед проведенням будь-якого поточного технічного обслуговування, а також від'єднуйте пристрій від джерела електроживлення, щоб заощадити електроенергію і забезпечити безпеку.
- ▶ При від'єднанні пристрою від розетки тримайтеся за вилку, а не кабель.

Технічне обслуговування/очищення

- ▶ Мити або чистити пристрій діти можуть тільки під наглядом дорослих.
- ▶ Перед проведенням регулярного технічного обслуговування вимкніть пристрій від електромережі.
- ▶ Щоб уникнути появи неприємного запаху підтримуйте дверцята в чистоті і залишайте дверцята і контейнер для м'яких засобів відкритими, коли машина не використовується.
- ▶ Не використовуйте розпилювач води або пар для очищення пристрою.
- ▶ Щоб уникнути небезпеки заміну пошкодженого кабелю живлення повинен виконувати тільки виробник, його сервісний агент або аналогічні кваліфіковані особи.
- ▶ Не намагайтеся відремонтувати прилад самостійно. При необхідності ремонту, зверніться до нашого відділу обслуговування клієнтів.

Встановлення

- ▶ Пристрій слід встановити в добре провітрюваному місці. Забезпечте положення, що дозволяє відкривати дверцята повністю.
- ▶ Не встановлюйте прилад на відкритому повітрі у вологому місці або в зоні, де можливі витoki води, наприклад, під раковину або поруч із нею. У разі витoku води вимкніть електроживлення та дочекайтеся висихання машини природним чином.



УВАГА!

Встановлення

- ▶ Встановлюйте та використовуйте прилад тільки при температурі вище 5 °С.
- ▶ Не розміщуйте прилад безпосередньо на килимі, поруч зі стіною або меблями.
- ▶ Не встановлюйте пристрій у зоні потрапляння прямих сонячних променів або поблизу джерел тепла (наприклад, плит або обігрівачів).
- ▶ Переконайтеся, що електричні характеристики, зазначені на паспортній табличці, відповідають параметрам джерела живлення. У разі невідповідності зверніться до електрика.
- ▶ Забороняється використовувати перехідники з декількома штепсельними роз'ємами і подовжувачі.
- ▶ Переконайтеся у використанні електричного кабелю та шланга, що входять у комплект пристрою.
- ▶ Слідкуйте за тим, щоб не пошкодити кабель і вилку електромережі. При пошкодженні зверніться до електрика для заміни.
- ▶ Використовуйте окрему розетку електроживлення із заземленням та легким доступом до неї. Пристрій має бути заземлений.
- ▶ Перевірте щільність та відсутність витоків з'єднань шлангів і кабелів.

Призначення

Цей пристрій призначений тільки для використання в якості пральної машини. Дотримуйтесь інструкцій, зазначених на етикетці одягу. Він призначений виключно для домашнього використання в приміщенні. Він не призначений для комерційного або промислового використання.

Внесення змін або модифікація пристрою не допускаються. Використання не за призначенням може призвести до виникнення небезпек й анулюванню всіх гарантійних зобов'язань.

i Примітка:

Через технічні зміни та різні моделі, ілюстрації в наступних розділах можуть відрізнятися від вашої моделі.

2.1 Зображення пристрою

Передня частина (мал. 2-1):

Задня частина (мал. 2-2):

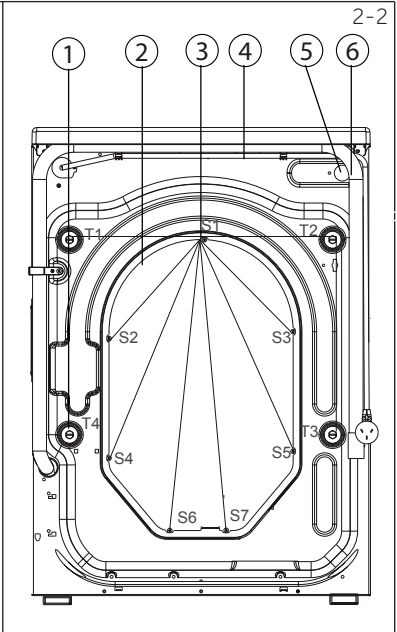

- | | |
|---|----------------------------|
| 1 Контейнер для миючих засобів/кондиціонера для білизни | 5 Дверцята пральної машини |
| 2 Верхня поверхня | 6 Люк обслуговування |
| 3 Перемикач програм | 7 Регульовані ніжки |
| 4 Панель | |

- | |
|----------------------------------|
| 1 Транспортувальні болти (T1-T4) |
| 2 Задня кришка |
| 3 Гвинти задньої кришки (S1-S7) |
| 4 Кабель живлення |
| 5 Клапан подачі води |
| 6 Зливний шланг |

2.2 Додаткове приладдя

Перевірте додаткове обладнання та літературу відповідно до цього списку (мал. 2-3):

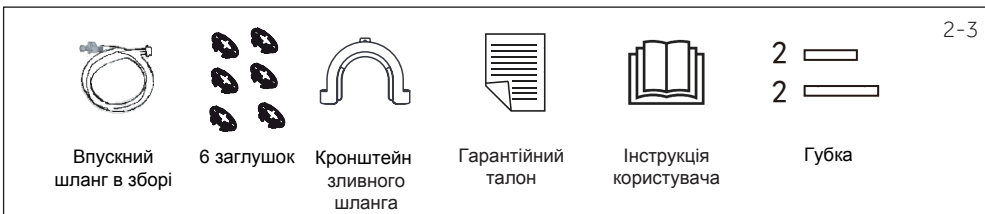

3-1

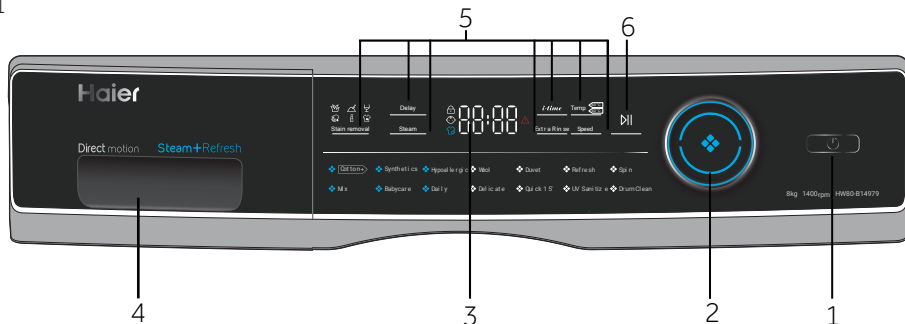

- 1 Кнопка живлення
- 2 Перемикач програм
- 3 Дисплей
- 4 Контейнер для миючих засобів/ кондиціонера для білизни
- 5 Функціональні кнопки
- 6 Кнопка «Пуск/Пауза» (Start/Pause)

Примітка: Звуковий сигнал

Звуковий сигнал лунає в наступних випадках:

- ▶ при натисканні на кнопку
- ▶ при повороті селектору програм
- ▶ в кінці програми
- ▶ у разі несправності

Ви можете вимкнути звуковий сигнал у разі необхідності; див. розділ ЩОДЕННЕ ВИКОРИСТАННЯ.

3-2



3.1 Кнопка живлення

Доторкніться до цієї кнопки (мал. 3-2) для включення пристрою. Дисплей засвітиться, а світлодіодний індикатор на кнопці «Пуск/Пауза» (Start/Pause) почне блимати. Для вимкнення натисніть її ще раз, та утримуйте протягом 2-х секунд. Якщо через якийсь час не буде ввімкнено жодного елемента панелі або програма прання не буде запущена, машина автоматично вимкнеться.

3-3



3.2 Перемикач програм

Поворотом ручки (мал. 3-3) можна вибрати одну з 12-ти програм, при цьому загориться відповідний індикатор і на дисплеї будуть показані налаштування за замовчуванням.

3.3 Дисплей

На дисплеї (мал. 3-4) відображається наступна інформація:

- ▶ Час прання
- ▶ Відкладений пуск за часом закінчення
- ▶ Код помилки та інформація з обслуговування
- ▶ Функціональні кнопки та кнопка «Пуск/Пауза» (Start/Pause).

3-4



3.4 Контейнер для миючих засобів

Відкрити контейнер; ви побачите два відділення (мал. 3-5):

- 1 Відділення 1: Пральний порошок або рідкий миючий засіб відповідно до програми
- 2 Відділення 2: Пом'якшувач, кондиціонер для білизни тощо

Рекомендації щодо типу миючих засобів підходять для різних температур прання, див. керівництво з миючих засобів.

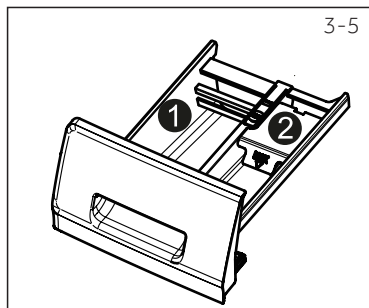

3.5 Функціональні кнопки

Функціональні кнопки (мал. 3-6) дозволяють додати до вибраної програми додаткові опції перед запуском. На дисплеї відображаються відповідні індикатори.

Після вимкнення пристрою або встановлення нової програми усі опції вимикаються.

Якщо кнопка має кілька параметрів, то потрібний параметр можна вибрати, послідовно натискаючи кнопку.

Щоб видалити налаштування або скасувати його, натискайте функціональну кнопку до тих пір, поки не загориться потрібний індикатор, або (в разі тільки одного варіанту) згасне світлодіодний індикатор.

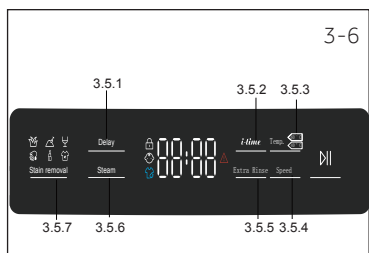

Примітка: Налаштування виробника

Для досягнення найкращих результатів в кожній програмі Haier присутні певні налаштування за замовчуванням. При відсутності спеціальних вимог рекомендується використовувати стандартні параметри.

3.5.1 Функціональна кнопка «Затримка запуску» (Delay)

Натисніть цю кнопку (мал. 3-7), щоб запустити програму з затримкою. Закінчення часу затримки можна встановити із кроком 30 хвилин у діапазоні від 0,5 до 24 годин. Наприклад, 6:30 на дисплеї означає, що цикл програми закінчиться через 6 годин і 30 хвилин. Для ввімкнення відкладеного старту натисніть кнопку «Старт/Пауза». Дану функцію не можна застосувати для програми «Віджим» (SPIN).

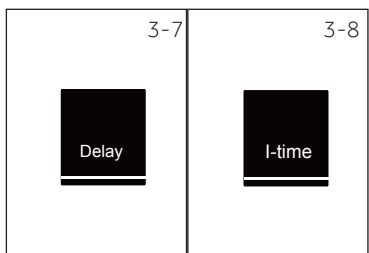

3.5.2 Функціональна кнопка «i-time»

Ця функція (рис. 3-8) підсилює різні періоди прання. Режим «i-time» не може бути ввімкненим при використанні функції тільки прання, функції тільки полоскання і режиму легкого самоочищення.

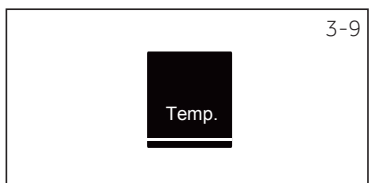

3.5.3 Функціональна кнопка «Температура» (Temp.)

Натисніть цю кнопку (мал. 3-9), щоб змінити температуру прання обраної програми. Якщо значення не підсвічується, вода не буде нагріватися.

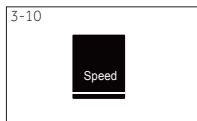

3.5.4 Функціональна кнопка «Швидкість» (Speed)

Натисніть цю кнопку (мал. 3-10) для зміни або скасування циклу віджиму поточної програми. Якщо значення не підсвічено, цикл віджиму виконуватися не буде.



3.5.5 Кнопка «Додаткове полоскання» (Additional Rinse)

Натисніть цю кнопку (мал. 3-11), щоб виконати більш інтенсивне полоскання білизни свіжою водою. Рекомендується для людей із чутливою шкірою.

За допомогою повторного натискання цієї кнопки можна вибрати від одного до трьох додаткових циклів. Вони будуть з'являтися на дисплеї як P-1, P-2, P-3.

Примітка: Рідкі миючі засоби

У разі використання рідкого миючого засобу не рекомендується включати відкладений старт програми.

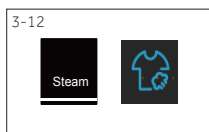







3.5.6 Кнопка «Обробка парю» (Steam)

Натисніть цю кнопку (мал. 3-12) для вибору програми з використанням пару. Після вибору цієї програми за замовчуванням встановлюється температура. При необхідності можна вибрати цю функцію при установці режимів «Бавовна», «Синтетика», «Змішана білизна», «Дитячі речі», «Щоденне прання», «Гіпоалергенний». Значок обробки парю загоряється при використанні функції обробки парю.



3.5.7 Кнопка «Видалення плям» (Stain removal)

Натисніть цю кнопку (мал. 3-13), щоб обрати спеціальні функції для видалення плям. Символи розтлумачено в поданій нижче таблиці.

 Трава	 Земля	 Вино
 Кров	 Косметика	 Піт



3.6 Кнопка «Пуск/Пауза» (Start/Pause)

Натисніть цю кнопку (мал. 3-14), щоб запустити або зупинити програму, що відображається на дисплеї. Під час налаштування та виконання програми світлодіодний індикатор горітиме безперервно. У разі переривання програми він буде блимати.

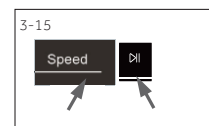

3.7 Блокування від дітей

Натисніть одночасно кнопки «Видалення плям» (Stain Removal) та «Пара» (Steam) (мал. 3-15) й утримуйте їх 3 сек для блокування від натискання елементів панелі управління. Для розблокування натисніть на ці дві кнопки знову. Індикатор блокування від дітей загоряється, коли працює блокування від дітей.



При активованій функції блокування від дітей, при натисканні кнопок на дисплеї буде відобразитися «cloc-» (мал. 3-16). Зміна не виконується.

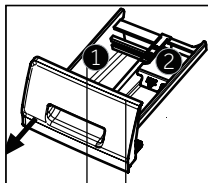

Контейнер для миючих засобів:

- 1 Миючий засіб
- 2 ПОМ'ЯКШУВАЧ АБО ЗАСІБ ДЛЯ ДОГЛЯДУ

о Опціонально, / Ні

Програма	Макс. завантаження у кг ¹⁾ HW80-B14979 HW80-BP14979 HW80-B14979S HW80-BP14979S	Температура в °C ²⁾ вибір із рядка	Попереднє встановлення			Тип тканини	Задана швидкість обертання в об/хв	Функція			
				1	2			i-time	Пара	Додаткове полосання	Відкладений старт
УФ-дезінфекція	8	* до 90	40	○	○	Бавовна	1400	○	/	○	○
Змішані тканини	4	* до 60	30	○	○	Злегка забруднені змішані тканини - прання бавовни і синтетики	1000	○	○	○	○
Синтетика	4	* до 60	40	○	○	Синтетична або змішана тканина	1200	○	○	○	○
Для дитячого одягу	4	* до 90	40	○	○	Бавовна/синтетика	1000	○	○	○	○
Гіпоалергенний режим	4	90	90	○	○	Бавовна	1000	/	○	○	○
Щоденне прання	1,75	* до 0	40	○	/	Бавовняні тканини	1000	○	○	○	○
Вовна	1,75	* до 40	*	○	○	Тканина для машинного прання з вовни або з вмістом вовни	800	○	/	○	○
Для делікатних тканин	1,75	* до 30	30	○	○	Делікатні тканини і шовк	400	○	/	○	○
Освітлити	1.0	* до 40	*	○	○	Бавовна/синтетика	1000	/	/	○	○
Швидке прання 15 хв. ³⁾	1.0	* до 40	*	○	○	Бавовна/синтетика	1000	○	/	○	○
Віджим	8	/	/	/	/	Усі тканини	1000	/	/	/	/
Очищення барабана	/	* до 90	90	○	○	/	400	/	/	/	/
Пухова ковдра	4	* до 30	30	○	○	Пухова ковдра	400	○	/	○	○

- 1) Відноситься до сухої білизни. : Вода не нагрівається.
- 2) Обирайте температуру прання 90 °C тільки в разі спеціальних гігієнічних вимог.
- 3) Зменшіть кількість миючого засобу у зв'язку з короткою тривалістю програми.
- 4) Дизайн і технічні характеристики можуть бути змінені без попереднього повідомлення з метою підвищення якості.

Вказані значення споживання можуть відповідно відрізнятися в залежності від місцевих умов.

Програма	Температура в °C	Макс. навантаження в кг	Енергія в кВтг	Вода в літрах	Час в г:хв	Віджим в %
HW80-BP14979/HW80-B14979/HW80-BP14979S/HW80-B14979S						
	40°C	3.5	0.60	31	3:58	53
Бавовна+	60°C	3.5	0.68	32	4:03	53
	60°C	7.0	0.68	45	4:03	53

* Стандартна програма відповідно до маркування енергоефективності за 2010/30 ЄС:

Бавовна <60°C / <40°C з макс. швидкістю віджиму.

Стандартні програми для прання бавовни при температурі <60°C й <40°C підходять для прання бавовняної білизни звичайного ступеня забрудненості. Це найбільш ефективні програми з точки зору комбінованого споживання енергії та води для прання бавовни. Температура води, що використовується, може відрізнятися від заявленої температури циклу.



Примітка: Автоматичне зважування

Прилад оснащений системою визначення маси завантаження. При невеликому завантаженні витрата електроенергії води і час прання в деяких програмах будуть зменшені автоматично.

6.1 Електроживлення

Підключіть пральну машину до джерела електроживлення (220-240 В змінного струму частотою 50 Гц, мал. 6-1). Див. також розділ УСТАНОВКА.

6.2 Підключення води

- ▶ Перед підключенням перевірте чистоту і прозорість води на вході.
- ▶ Відкрийте кран (мал. 6-2).

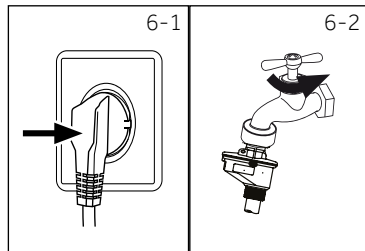

i Примітка: Герметичність

Перед використанням, відкривши кран, перевірте наявність можливих витоків в з'єднаннях між краном і шлангом подачі води.

6.3 Підготовка білизни

- ▶ Розсортуйте одяг за тканинами, з яких вона виготовлена (бавовна, синтетичні тканини, вовна або шовк), і ступенем забруднення (мал. 6-3). Будь ласка, зверніть увагу на інструкції з догляду на етикетках.
- ▶ Відокремте білі тканини від кольорових. Спробуйте спочатку випрати їх вручну, щоб з'ясувати, чи схильні вони до линяння або усадки.
- ▶ Вийміть все з кишень (ключі, монети тощо) і зніміть тверді декоративні предмети (наприклад, брошки).
- ▶ Деталі одягу без підрублювання, делікатні тканини й тканини тонкого плетіння, наприклад, тонкі фіранки, слід поміщати в спеціальний мішок для прання (краще не прати їх у пральній машині).
- ▶ Закрийте застібки-блискавки, липучки й гачки та переконайтеся, що кнопки зшиті щільно.
- ▶ Помістіть вироби з делікатних тканин, такі як білизна без підрублювання, спідня білизна з делікатних тканин і дрібні предмети, такі як шкарпетки, ремені, бюстгальтери тощо в мішок для прання.
- ▶ Розгорніть великі предмети, такі як простирадла, підковдри тощо.
- ▶ Виверніть навиворіт джинси й вироби з набивної, пофарбованої або яскравої тканини; їх рекомендується прати окремо.

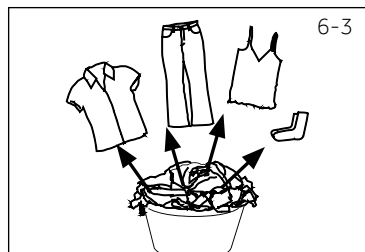

! УВАГА!

Неткані елементи, а також дрібні, неміцно закріплені й гострі предмети можуть призвести до несправності і пошкодження одягу й машини

Вказівки з догляду

Прання		
 Прання до 95 °С, стандартний цикл	 Прання до 60 °С, стандартний цикл	 Прання до 95 °С, делікатний цикл
 Прання до 40 °С, стандартний цикл	 Прання до 40 °С, делікатний цикл	 Прання до 40 °С, делікатний цикл
 Прання до 30 °С, стандартний цикл	 Прання до 30 °С, делікатний цикл	 Прання до 30 °С, делікатний цикл
 Ручне прання, макс. 40 °С	 Не прати	
Відбілювання		
 Допускається використання будь-якого відбілювача	 Тільки кисневий відбілювач (без вмісту хлору)	 Не відбілювати
Сушіння		
 Сушіння в барабані, без нагріву	 Сушіння в барабані при низькій температурі	 Не сушити в барабані
 Сушити на мотузці	 Сушити в розкладеному вигляді	
Прасування		
 Прасувати при максимальній температурі до 200 °С	 Прасувати при середній температурі до 150 °С	 Прасувати при низькій температурі до 110 °С; без пару (прасування з відварюванням може призвести до пошкодження, яке неможливо усунути)
 Не прасувати		
Професійний догляд за тканинами		
 Хімістка з використанням тетрахлоретилену	 Хімістка з використанням вуглеводнів	 Хімістка забороняється
 Професійне вологе очищення	 Професійне вологе очищення заборонене	

6.4 Завантаження пральної машини

- ▶ Завантажуйте білизну частинами
- ▶ Уникайте перевантаження. Зверніть увагу, що різні програми мають різні значення максимального завантаження. Правило для визначення максимального завантаження: між білизною і верхом барабана повинен залишатися проміжок не менше шести дюймів (15 см).
- ▶ Обережно закрийте дверцята. Переконайтеся, що спідня білизна не затиснута.

6.5 Вибір миючого засобу

- ▶ Ефективність і результат прання визначається якістю миючого засобу, що використовується.
- ▶ Використовуйте тільки миючий засіб, затверджений для автоматичного прання.
- ▶ При необхідності використовуйте спеціальні миючі засоби, наприклад, для синтетичних і вовняних тканин.
- ▶ Завжди дотримуйтесь рекомендацій виробника миючих засобів.
- ▶ Не використовуйте засоби для хімічної чистки, такі як трихлоретилен і аналогічні продукти.

Оберіть миючий засіб, що підходить найбільше

Програма	Тип миючого засобу				
	Універсальний	Для кольорової білизни	Для делікатних тканин	Спеціальний	Кондиціонер для білизни
Бавовна+	Рідкий/порошок	Рідкий/порошок	-	-	o
Змішані тканини	Рідкий/порошок	Рідкий/порошок	-	-	o
Синтетика	Рідкий/порошок	Рідкий/порошок	Рідкий	-	o
Для дитячого одягу	Рідкий/порошок	Рідкий/порошок	-	-	o
Гіпоалергенний режим	Рідкий/порошок	Рідкий/порошок	Рідкий	-	o
Щоденне прання	-	-	Рідкий	Рідкий	-
Вовна	-	-	-	Рідкий	o
Для делікатних тканин	-	-	Рідкий	-	o
Освіжити	Рідкий/порошок	Рідкий/порошок	-	-	o
Швидко — 15 хв.	Рідкий	Рідкий	-	-	o
Пухова ковдра	Рідкий	Рідкий	-	-	o
УФ-дезінфекція	Рідкий/порошок	Рідкий/порошок	-	-	o
Віджим	Рідкий	Рідкий	-	-	o
Очищення барабана	Рідкий	Рідкий	-	-	o

Рідкий = гель/рідкий миючий засіб Порошок = пральний порошок o = опціонально - = ні

У разі використання рідкого миючого засобу не рекомендується використовувати відкладений пуск.

Рекомендується використовувати:

- ▶ Пральний порошок: від 20 °C до 90 °C*
(оптимальна температура: від 40 до 60 °C)
- ▶ Засіб для прання кольорових тканин: від 20 до 60 °C
(оптимальна температура: 30-60 °C)
- ▶ Засіб для прання вовни або делікатних тканин: від 20 до 60 °C
(оптимальна температура та сама)

* Обирайте температуру прання 90 °C тільки в разі спеціальних гігієнічних вимог.

* При встановленні температури 60 °C і вище рекомендується використовувати меншу кількість миючого засобу. Рекомендується використовувати спеціальний дезінфікуючий засіб, який підходить для бавовни або синтетичної тканини.

* Рекомендується використовувати порошок з малим піноутворенням, або порошок, який не піниться.

6-4

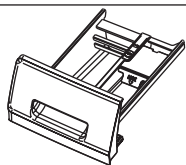

6.6 Додавання миючого засобу

1. Витягніть контейнер для миючих засобів.
2. Помістіть необхідні речовини для прання у відповідні відсіки (мал. 6-4)
3. Обережно закрийте контейнер.



Примітка:

- ▶ Перед наступним циклом прання видаліть залишки миючого засобу з контейнеру.
- ▶ Не зловживайте миючим засобом або кондиціонером для прання.
- ▶ Дотримуйтеся інструкцій на упаковці миючого засобу.
- ▶ Завжди заливайте миючий засіб безпосередньо перед початком циклу прання.
- ▶ Концентрований миючий засіб слід розбавити перед додаванням у відсік 2.
- ▶ Найбільш ефективне використання рідкого миючого засобу досягається при використанні кульки-дозатора, яка завантажується в пральну машину разом з білизною.
- ▶ Не використовуйте рідкий миючий засіб у випадках, коли обирається режим «Відкладений пуск за часом закінчення» (End time delay).
- ▶ Уважно вибирайте параметри програми відповідно до інструкцій з догляду на етикетках, а також відповідно до таблиці вибору програми.

6-5

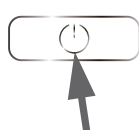

6.7 Вмикання пральної машини

Натисніть кнопку «увімк./вимк.» (on/off) для ввімкнення приладу (мал. 6-5). Почне блимати світлодіодний індикатор кнопки «Пуск/Пауза» (Start/Pause).

6-6

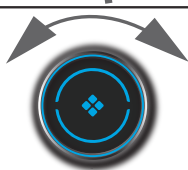

6.8 Вибір програми

Для отримання найкращих результатів прання виберіть програму, що найбільше підходить за ступенем забруднення й типу білизни.

Поверніть ручку програми (мал. 6-6) для вибору відповідної програми. При цьому загориться світлодіодний індикатор відповідної програми, і на екрані будуть показані налаштування за замовчуванням.



Примітка: Видалення запаху

Перед першим використанням рекомендується запустити програму «Очищення барабана» (Drum Clean) без завантаження машини білизною і з невеликою кількістю миючого засобу у відділенні для нього (2), або зі спеціальним очисником для видалення можливих шкідливих речовин.

6-7

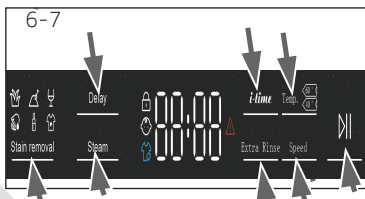

6.9 Додавання окремих параметрів

Оберіть необхідні опції й налаштування (мал. 6-7); див. ПАНЕЛЬ УПРАВЛІННЯ

6.10 Запуск програми прання

Для запуску натисніть кнопку «Пуск/Пауза» (Start/Pause) (мал. 6-8). Світлодіод кнопки «Пуск/Пауза» (Start/Pause) перестане блимати та почне горіти постійно.

Пристрій буде працювати відповідно до встановлених параметрів.

Внести зміни можна тільки після скасування програми.



6.11 Переривання - скасування програми прання

Для переривання активної програми натисніть кнопку «Пуск/Пауза» (Start/Pause). Світлодіодний індикатор над кнопкою почне блимати. Натисніть знову, щоб відновити роботу.

Для скасування запущеної програми і всіх її індивідуальних налаштувань:

1. Натисніть кнопку «Пуск/Пауза», щоб перервати запущену програму.
2. Для вимкнення утримуйте кнопку «Увімк./Вимк.» протягом приблизно двох секунд.
3. Запустіть програму «Віджим» (SPIN) та оберіть «Без обертання» (No Speed), щоб злити воду (всі індикатори будуть вимкнені).
4. Виберіть нову програму і запустіть її.

6.12 Після прання



Примітка: Блокування дверцят

- ▶ З міркувань безпеки під час здійснення циклу прання дверцята частково заблоковані. Відкрити дверцята можна тільки в кінці програми або після того, як програма була коректно скасована (див. опис вище).
- ▶ У разі високого рівня води, високої температури води та під час віджиму відкрити дверцята неможливо; при цьому на дисплеї відображається напис «Locl-»

1. У кінці виконання циклу програми на дисплеї відобразиться напис «End».
2. Пральна машина вимикається автоматично.
3. Витягніть білизну якомога швидше, щоб полегшити прасування і запобігти появі заломів.
4. Вимкніть подачу води.
5. Від'єднайте шнур живлення.
6. Відкрийте дверцята, щоб запобігти утворенню вологи і запахів. Залишайте дверцята відкритими, коли машина не використовується.



Примітка. Режим очікування (енергозберігаючий режим)

Включений пристрій перейде в режим очікування, якщо він не буде активований протягом двох хвилин перед запуском програми або після її завершення. Дисплей згасне. Це економить енергію. Для переривання режиму очікування натисніть кнопку «Пуск/Пауза» (Start/Pause).

6.13 Увімкнення та вимкнення звукового сигналу

Звуковий сигнал можна вимкнути в разі необхідності:

1. Увімкніть машину.
2. Оберіть програму «Віджим» (SPIN).
3. Натисніть і утримуйте кнопку «l-time» та кнопку «Швидкість» одночасно протягом приблизно трьох секунд. На дисплеї з'явиться повідомлення «bEEP OFF», і звуковий сигнал буде вимкнено.

Для ввімкнення звукового сигналу натисніть ці дві кнопки одночасно. На дисплеї з'явиться «bEEP ON».



Екологічно відповідальне використання

- ▶ Для забезпечення найбільш оптимального використання енергії, води, миючого засобу і часу слід дотримуватися рекомендацій щодо максимального розміру завантаження.
- ▶ Не перевантажуйте машину (над білизною повинна проходити рука).
- ▶ Для несильно забрудненої білизни обирайте програму «Швидке прання» (Quick Wash).
- ▶ Застосовуйте точні дозування кожного миючого засобу.
- ▶ Оберіть найнижчу відповідну температуру прання — сучасні миючі засоби ефективно очищують при температурі нижче 60 °С.
- ▶ Збільшуйте налаштування за замовчуванням тільки в разі можливості сильного фарбування.
- ▶ При використанні окремої сушарки обирайте максимальну швидкість віджиму.

8.1 Очищення контейнера для миючих засобів

Завжди уважно стежте за тим, щоб в контейнері були відсутні залишки миючого засобу. Регулярно очищайте контейнер (мал. 8-1):

1. Витягніть контейнер для миючих засобів до упору.
2. Натисніть на кнопку розблокувати фіксатору та вийміть контейнер для миючих засобів.
3. Промийте контейнер водою для очищення і вставте його назад в машину.

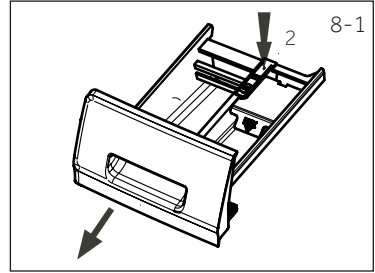

8.2 Очищення машини

- ▶ Під час очищення і обслуговування пральної машини виймайте штепсель з розетки.
- ▶ Використовуйте м'яку тканину, змочену рідким мильним засобом для очищення корпусу машини (мал. 8-2) і гумових елементів.
- ▶ Не використовуйте органічні хімічні речовини або розчинники, що викликають корозію.



8.3 Кран подачі води і фільтр крана подачі води

Для запобігання закупорювання подачі води твердими частинками, такими як накип, регулярно очищайте фільтр крану подачі води.

- ▶ Від'єднайте шнур живлення і вимкніть водопостачання.
- ▶ Відкрутіть шланг подачі води на задній частині (мал. 8-3) машини та на крані.
- ▶ Промийте фільтри за допомогою води та щітки (мал. 8-4).
- ▶ Вставте фільтр й встановіть вхідний шланг.

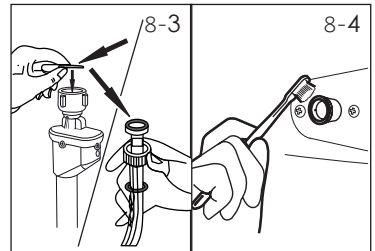

8.4 Очищення барабану

- ▶ Виймайте з барабану металеві деталі, що можуть випадково потрапити туди, як то шпильки, монетки тощо (мал. 8-5), оскільки вони стають причиною пошкоджень та появи плям іржі.
- ▶ Для видалення плям іржі використовуйте очищувач, що не містить хлору. Дотримуйтесь інструкцій виробника миючого засобу.
- ▶ Не використовуйте для чищення тверді предмети або сталеві мочалки.

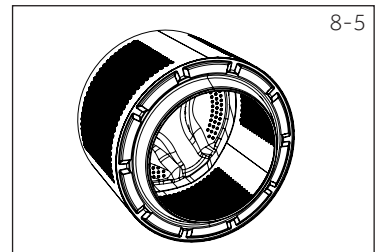

Примітка: Очищення барабану

Для регулярного технічного обслуговування ми рекомендуємо раз в 3 місяці запускати програму «Очищення барабану» (Drum Clean) без завантаження, щоб видаляти можливі пошкодуючі елементи. Додайте невелику кількість миючого засобу в контейнер (2) для миючих засобів або застосуйте спеціальний очищувач.

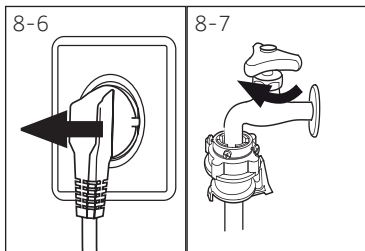

8.5 Невикористання протягом тривалих періодів

Якщо машина не використовується протягом тривалого часу:

1. Витягніть електричну вилку (мал. 8-6).
2. Вимкніть подачу води (мал. 8-7)
3. Відкрийте дверцята, щоб запобігти утворенню вологи і запахів. Залишайте дверцята відкритими, коли машина не використовується.

Перед наступним використанням ретельно перевірте електричний кабель, подачу води та зливний шланг.

Переконайтеся, що все встановлено належним чином і немає витоків.

i Примітка: Очищення барабана

Після тривалого невикористання рекомендується запустити програму «Очищення барабана» (Drum Clean) без завантаження машини білизною та з невеликою кількістю миючого засобу у відділенні для нього (2), або зі спеціальним очисником для видалення можливих пошкоджуючих речовин.

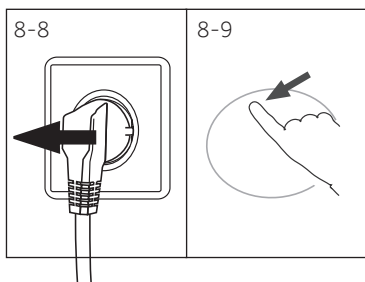

8.6 Фільтр насосу

Очищайте фільтр раз на місяць та перевіряйте фільтр насосу у разі, якщо машина:

- ▶ не зливає воду.
- ▶ не віджимає.
- ▶ видає незвичайний шум під час роботи.

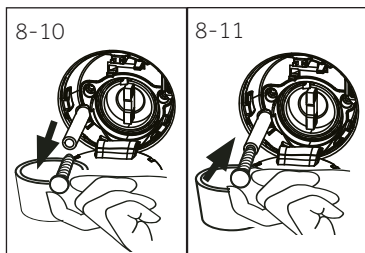

! УВАГА!

Ризик опарювання! Вода в фільтрі насосу може бути дуже гарячою! Перед здійсненням будь-яких дій переконайтеся, що вода охолола.

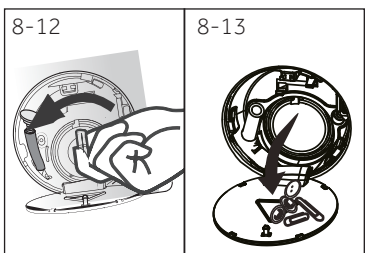

1. Вимкніть пральну машину та вийміть штепсельну вилку з розетки (мал. 8-8).
2. Відкрийте люк для обслуговування. Можна використати для цього монету або викрутку (мал. 8-9).
3. Підставте пласку ємність для зливу води (мал. 8-10). Обсяги води можуть бути великими!
4. Витягніть зливний шланг і тримайте його кінець над ємністю (мал. 8-10).
5. Вийміть заглушку зі зливного шлангу (мал. 8-10).
6. Після повного дренажу закрийте зливний шланг (мал. 8-11) та підключіть його назад до машини.
7. Відкрутіть фільтр насосу в напрямку проти годинникової стрілки й витягніть його (мал. 8-12).
8. Видаліть бруд (мал. 8-13).

9. Обережно очистіть фільтр насоса, наприклад, за допомогою проточної води (мал. 8-14).
10. Ретельно встановіть фільтр на місце (мал. 8-15).
11. Закрийте люк обслуговування.

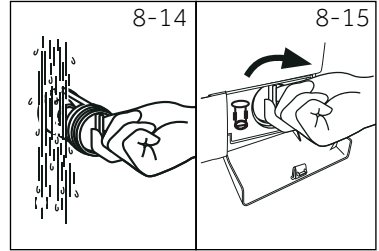

УВАГА!

- ▶ Ущільнення фільтру насоса має бути чистим і не ушкодженим. Якщо кришка затягнута нещільно, можливий витік води.
- ▶ Фільтр має бути встановлений на своє місце, в іншому випадку може статися витік.

Багато проблем, що виникають, можна вирішити самостійно без особливих знань. У разі виникнення проблеми ознайомтеся з усіма представленими можливостями і дотримуйтесь інструкцій нижче, перш ніж звертатися в службу післяпродажного обслуговування. Див. розділ СЛУЖБА ПІДТРИМКИ КЛІЄНТІВ.



УВАГА!

- ▶ Перед проведенням технічного обслуговування вимкніть пристрій і від'єднайте штекер від розетки.
- ▶ Електрообладнання має обслуговуватися виключно кваліфікованими електриками, оскільки неправильний ремонт може призвести до значних пошкоджень у подальшому.
- ▶ Щоб уникнути небезпеки, пошкоджений кабель живлення має бути замінений виключно виробником, його сервісним агентом або особами аналогічної кваліфікації.

9.1 Інформаційні коди

Наступні коди відображаються тільки для інформації й відносяться до циклу прання. Вони не потребують виконання будь-яких дій.

Код	Повідомлення
i:25	Час циклу прання, що залишився, становить 1 годину 25 хвилин
6:30	Час циклу прання, що залишився, включаючи обрану затримку за часом завершення, складає 6 годин 30 хвилин.
P-- 1/2/3	Обрано 1, 2 або 3 додаткових полоскань (див. ФУНКЦІОНАЛЬНІ КНОПКИ — "Додаткове полоскання").
End	Цикл прання завершено. Пральна машина вимикається автоматично.
CLoT	Блокування від дітей активоване.
LoCT	Дверцята зачинені через високий рівень води, високу температуру води або виконання циклу віджиму.
bEEP OFF	Звуковий сигнал вимкнений.
bEEP On	Звуковий сигнал увімкнений.

9.2 Усунення несправностей за кодом, що відображається

Проблема	Причина	Рішення
E 1	<ul style="list-style-type: none"> Помилка зливу води, вода не зливається протягом 6 хвилин. 	<ul style="list-style-type: none"> Перевірте фільтр насоса. Перевірте установку зливного шлангу.
E2	<ul style="list-style-type: none"> Помилка блокування. 	<ul style="list-style-type: none"> Закрийте дверцята належним чином.
E4	<ul style="list-style-type: none"> Рівень води не досягається через 8 хвилин. Вода зливається через зливний шланг внаслідок сифонного ефекту. 	<ul style="list-style-type: none"> Переконайтеся, що кран відкритий і тиск води є нормальним. Перевірте установку зливного шлангу.
E8	<ul style="list-style-type: none"> Помилка захисту за рівнем води 	<ul style="list-style-type: none"> Зверніться до відділу післяпродажного обслуговування.

Проблема	Причина	Рішення
F3	• Помилка датчика температури.	• Зверніться до відділу післяпродажного обслуговування.
F4	• Помилка нагріву.	• Зверніться до відділу післяпродажного обслуговування.
F7	• Помилка двигуна.	• Зверніться до відділу післяпродажного обслуговування.
FA	• Помилка датчика рівня води.	• Зверніться до відділу післяпродажного обслуговування.
FC0 або FC1 або FC2	• Помилка зв'язку.	• Зверніться до відділу післяпродажного обслуговування.
UnB	• Помилка нерівномірного навантаження.	• Перевірте і рівномірно розподіліть завантаження білизни в барабані. Зменшіть об'єм білизни.

9.3 Усунення несправностей без відображення коду

Проблема	Причина	Рішення
Пральна машина не працює.	<ul style="list-style-type: none"> • Програма ще не запущена. • Дверцята зачинені неправильно. • Пральна машина не ввімкнена. • Збій живлення. • Блокування від дітей активовано. 	<ul style="list-style-type: none"> • Перевірте програму і запустіть її. • Закрийте дверцята належним чином. • Увімкніть машину. • Перевірте електроживлення. • Вимкніть блокування від дітей.
Пральна машина не заповнюється водою.	<ul style="list-style-type: none"> • Вода не подається • Перегин шлангу впуску води. • Фільтр впускного шлангу заблоковано. • Тиск води менше 0,03 МПа. • Дверцята зачинені неправильно. • Несправність водопостачання. 	<ul style="list-style-type: none"> • Перевірте кран подачі води. • Перевірте кран подачі води. • Розблокуйте фільтр шлангу подачі води. • Перевірте тиск води. • Закрийте дверцята належним чином. • Забезпечте подачу води.
При заповненні пральної машини водою вода зливається.	<ul style="list-style-type: none"> • Висота зливного шлангу становить менше 80 см. • Можливо, кінець зливного шлангу занурений у воду. 	<ul style="list-style-type: none"> • Переконайтеся, що зливний шланг встановлений правильно. • Переконайтеся, що зливний шланг не перебуває у воді.
Несправність зливу.	<ul style="list-style-type: none"> • Зливний шланг заблокований. • Фільтр насоса заблоковано. • Кінець зливного шлангу знаходиться вище 100 см над рівнем підлоги. 	<ul style="list-style-type: none"> • Розблокуйте зливний шланг. • Очистіть фільтр насоса. • Переконайтеся, що зливний шланг встановлений правильно.
Сильна вібрація при віджимі.	<ul style="list-style-type: none"> • Не всі транспортувальні болти були зняті. • Машина знаходиться в нестійкому положенні. • Неправильне завантаження пральної машини. 	<ul style="list-style-type: none"> • Зніміть всі транспортувальні болти. • Забезпечте тверду опорну поверхню і вирівняйте машину. • Перевірте вагу і рівномірність завантаження.
Пральна машина зупиняється до завершення циклу прання.	<ul style="list-style-type: none"> • Несправність подачі води або живлення. 	<ul style="list-style-type: none"> • Перевірте електроживлення та водопостачання.
Пральна машина зупиняється на деякий час.	<ul style="list-style-type: none"> • На дисплеї відображається код помилки. • Проблема пов'язана з неправильним завантаженням. • Програма виконує цикл замочування. 	<ul style="list-style-type: none"> • Перевірте коди помилок. • Зменшіть або відрегулюйте завантаження. • Скасуйте та перезапустіть програму.

Проблема	Причина	Рішення
Надмірна піна в барабані та/або контейнері для миючих засобів.	<ul style="list-style-type: none"> • Миючий засіб не підходить. • Використання надлишкової кількості миючого засобу. 	<ul style="list-style-type: none"> • Перевірте рекомендації з вибору миючого засобу. • Зменшіть кількість миючого засобу.
Автоматичне корегування часу прання.	<ul style="list-style-type: none"> • Тривалість програми прання буде скорегована. 	<ul style="list-style-type: none"> • Це нормальне явище, воно не впливає на роботу.
Збій при віджимі.	<ul style="list-style-type: none"> • Несбалансованність белья в барабане. 	<ul style="list-style-type: none"> • Перевірте загрузку машини и снова запустите программу отжима.
Незадовільним результатом прання.	<ul style="list-style-type: none"> • Ступінь забруднення не відповідає обраній програмі. • Недостатня кількість миючого засобу. • Перевищено максимальне завантаження. • Білизна розподілена в барабані нерівномірно. 	<ul style="list-style-type: none"> • Оберіть іншу програму. • Оберіть миючий засіб відповідно до ступеню забруднення і рекомендації виробника. • Зменшіть завантаження. • Витягніть білизну.
Залишок прального порошку на білизні.	<ul style="list-style-type: none"> • Частинки миючого засобу, що не розчинилися, можуть залишатися на білизні у вигляді білих плям. 	<ul style="list-style-type: none"> • Виконайте додаткове полоскання. • Спробуйте зчистити сліди з сухої білизни. • Оберіть інший миючий засіб.
Сірі плями на білизні.	<ul style="list-style-type: none"> • Викликані дією жирів, таких як масла, креми або мазі. 	<ul style="list-style-type: none"> • Підготуйте білизну до прання за допомогою спеціального очищувача.

Примітка: Утворення піни

Якщо при виконанні циклу віджиму утворюється занадто багато піни, двигун зупиниться, і зливний насос буде працювати протягом 90 секунд. При незадовільних результатах виконання цієї процедури видалення піни до 3 разів програма зупиниться без виконання віджиму.

Якщо повідомлення про помилки з'являються навіть після вжитих заходів, вимкніть машину, від'єднайте кабель електроживлення і зверніться до служби підтримки.

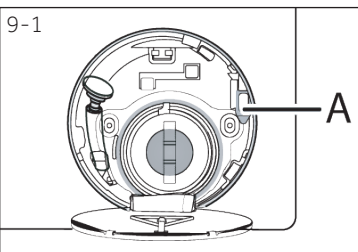

9.4 У випадку збою електроживлення

Зберігається поточна програма та її налаштування. Після відновлення електроживлення робота відновлюється.

Якщо збій електроживлення відбудеться під час виконання програми, дверцята будуть заблоковані механічно. Якщо необхідно витягти білизну — рівень води не має бути видно через скляні дверцята (має бути нижче дверцят). — **Небезпека опіку!**

- ▶ Зменшіть рівень води, виконавши кроки 1-6 з розділу **ДОГЛЯД ТА МИЙКА (ФІЛЬТР НАСОСУ)**.
- ▶ Після цього потягніть за важіль (A), що знаходиться під кришкою люка обслуговування (мал. 9-1), поки не буде здійснене розблокування дверцят з легким клацанням.
- ▶ Встановіть усі елементи на місце й закрийте люк обслуговування.



Коли пральна машина перебуває у безпечному для користувача стані (рівень води нижче оглядового люка, температура бака нижче 55 °C, внутрішній бак не обертається), можна відкрити дверцята машини.

10.1 Підготовка

- ▶ Вийміть пристрій з упаковки.
- ▶ Видаліть весь пакувальний матеріал, включаючи піддон з пінопласту та зберігайте їх в недоступному для дітей місці. При відкритті упаковки на пакеті й дверцятах можна побачити краплі води. Це нормальне явище, викликане заводськими випробуваннями з використанням води.

**Примітка: Утилізація упаковки**

Зберігайте всі пакувальні матеріали в недоступному для дітей місці і викидайте їх у безпечний для навколишнього середовища спосіб.

10.2 Інструкції зі встановлення шумопоглинаючих прокладок

1. При відкритті термозбіжної упаковки ви знайдете в трубі кілька шумопоглинаючих прокладок. Вони використовуються для зменшення шуму. (мал. 10-1)
2. Вийміть шумопоглинаючі прокладки і зніміть двосторонню клейку захисну плівку; встановіть шумопоглинаючі прокладки під корпусом пральної машини, як показано на мал. 10-2 (дві довгих прокладки в точках 1 і 3, дві короткі прокладки в точках 2 і 4). Поставте машину у вертикальне положення.

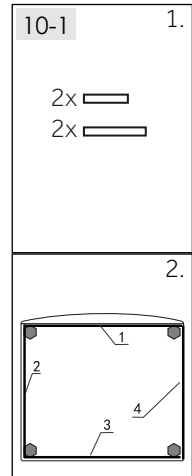
**Підказка:**

Шумопоглинаючі прокладки є необов'язковими, вони можуть допомогти зменшити шум, ви можете встановити їх за бажанням.

10.3 Видалення транспортувальних болтів

Транспортувальні болти призначені для фіксації антивібраційних компонентів всередині пристрою під час транспортування для запобігання внутрішніх пошкоджень.

1. Зніміть задню кришку (мал. 10-3).
2. Видаліть всі 4 болта на задній стінці й витягніть пластикові вставки (А) з внутрішньої сторони машини (мал. 10-4).

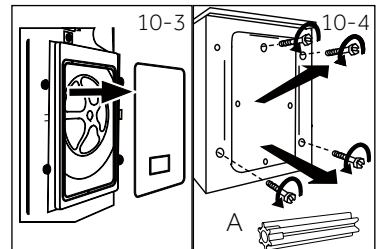

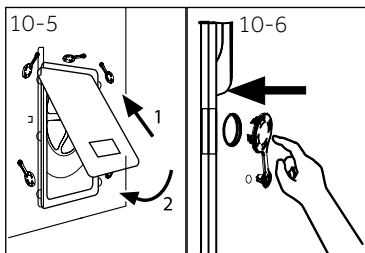

3. Заново встановіть задню кришку, вставивши її в два отвори, звернені виступаючою частиною назовні (мал. 10-5).
4. Вставте заглушки в отвори, що залишилися (мал. 10-6).



Примітка: Зберігайте в надійному місці

Зберігайте транспортувальні болти в надійному місці для подальшого використання. Перед кожним переміщенням пристрою встановлюйте ці болти.

10.4 Переміщення приладу

Якщо пральну машину необхідно перемістити в інше місце, заново встановіть транспортувальні болти для запобігання пошкодження:

1. Зніміть заглушки.
2. Зніміть задню кришку
3. Вставте пластикові вставки й транспортувальні болти.
4. Затягніть болти ключем.
5. Встановіть на місце задню кришку.

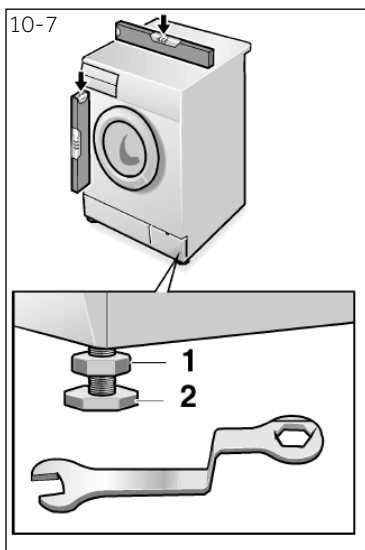

10.5 Вирівнювання приладу

Відрегулюйте всі ніжки (мал. 10-7) для досягнення абсолютного горизонтального положення. Це зводить до мінімуму вібрації і, отже, шум під час роботи. Завдяки цьому також знижується знос приладу. Для вирівнювання рекомендується використовувати ватерпас. Підлога повинна бути максимально твердою і рівною.

1. Ослабте контргайку (1) гайковим ключем.
2. Відрегулюйте висоту повертанням ніжки (2).
3. Затягніть контргайку (1) відносно корпусу.

10.6 З'єднання для зливу води

Вставте шланг для зливу води в трубопровід належним чином. Шланг повинен знаходитися в діапазоні висоти від 80 до 100 см над нижньою лінією приладу! По можливості завжди вставляйте дренажний шланг в затискач на задній панелі приладу.

**УВАГА!**

- ▶ Використовуйте тільки шланги підключення, що поставляються в комплекті.
- ▶ Ніколи не використовуйте старі комплекти шлангів!
- ▶ Приєднуйте шланг тільки до холодного водопостачання.
- ▶ Перед під'єднанням перевірте чистоту й прозорість води.

Можливі наступні підключення:

10.6.1 Злив через шланг у раковину

- ▶ Підвісьте зливний шланг за допомогою U-образної опори на край раковини відповідного розміру (мал. 10-8).
- ▶ Забезпечте належний захист U-подібної опори від зісковзування.

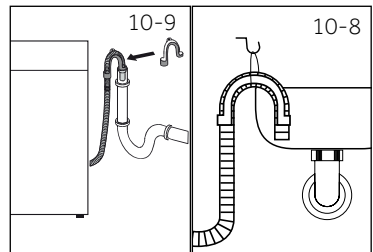
**10.6.2 Злив через шланг у каналізацію**

- ▶ Внутрішній діаметр труби стояка з вентиляційним отвором має складати не менше 40 мм.
- ▶ Вставте зливний шланг у каналізаційну трубу прибіл. на 80 мм.
- ▶ Під'єднайте U-подібну опору та надійно закріпіть її (мал. 10-9).

10.6.3 Злив зі шлангу у з'єднання раковини

- ▶ З'єднання має бути над сифоном
- ▶ Втулькове з'єднання зазвичай закрито накладкою (A). Її слід видалити, щоб запобігти будь-яким порушенням (мал. 10-10).
- ▶ Закріпіть зливний шланг за допомогою хомути.

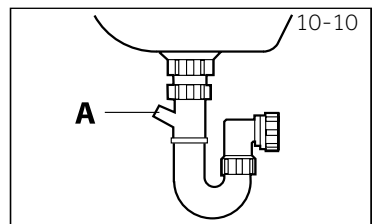
**УВАГА!**

- ▶ Зливний шланг не можна занурювати у воду. Він має бути надійно закріплений і мати належну герметичність. Якщо зливний шланг встановлений на землі або якщо труба знаходиться на висоті менше 80 см, пральна машина буде постійно зливати воду під час наповнення (автоматичний злив).
- ▶ Зливний шланг не можна подовжити. За необхідності зверніться до відділу післяпродажного обслуговування.

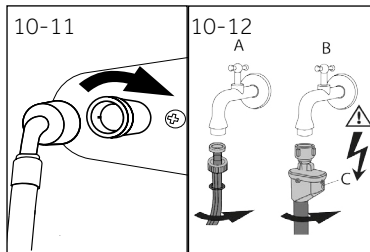

10.7 З'єднання для чистої води

Переконайтеся, що прокладки встановлені.

1. Під'єднайте шланг подачі води зігнутих кінцем до машини (мал. 10-11). Затягніть гвинтове з'єднання вручну.
2. Інший кінець під'єднується до крану подачі води з різьбленням 3/4" (мал. 10-12).



Примітка: Система запобігання протіканню

Деякі моделі обладнані шлангом подачі води з системою запобігання протікання (В). Система запобігання протікання оберігає від пошкоджень, викликаних водою, автоматично вимикаючи подачу води в разі пошкодження шлангу. Про її спрацювання вказує червона мітка (С). Такий шланг необхідно замінити.

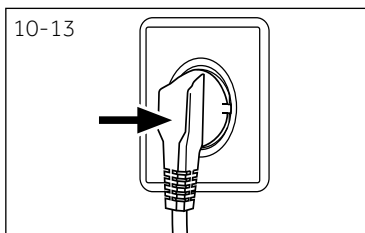

10.8 Підключення до джерела живлення

Перед кожним під'єднанням перевірте:

- ▶ джерело живлення, розетку і запобіжник на відповідність таблиці з паспортними даними.
- ▶ розетка заземлена і не має додаткових роз'ємів або подовжувача.
- ▶ вилка і розетка строго відповідають одна одній. Вставте вилку в розетку (мал. 10-13).



УВАГА!

- ▶ Завжди переконайтеся в тому, що всі з'єднання (шланг електроживлення, сливу й подачі прісної води) щільні, сухі і не пропускають воду!
- ▶ Слідкуйте за тим, щоб ці частини ніколи не були розчавлені, перегнуті або скручені
- ▶ Щоб уникнути небезпеки, пошкоджений кабель живлення має бути замінений сервісним агентом (див. гарантійний талон).



Примітка: Гігієна

Після встановлення або тривалого невикористання рекомендується запуснути обслуговування через активацію програми «ГІГІЄНИЧНЕ» (HYGIENIC) без завантаження машини білизною з додаванням невеликої кількості миючого засобу у відповідне відділення (2) або спеціального очисника для видалення можливих шкідливих речовин.

11.1. Прилад відповідає вимогам ЄС № 1061/2010

Найменування постачальників або торгової марки	Haier
Ідентифікатор моделі постачальника	HW80-BP14979/HW80-B14979 HW80-BP14979S/HW80-B14979S
Номінальна місткість (кг)	8
Клас енергоефективності	A+++
Споживання енергії на рік (АЕ в кВтг/рік) ¹⁾	142
Споживання електроенергії в режимі «бавовна» при температурі 60 °С при повному завантаженні (кВтг/цикл)	0.66
Споживання електроенергії в режимі «бавовна» при температурі 60 °С і частковому завантаженні (кВтг/цикл)	0.68
Споживання електроенергії в режимі «бавовна» при температурі 40 °С і частковому завантаженні (кВтг/цикл)	0.60
Зважена споживана потужність у вимкненому стані (Вт)	0.48
Споживана потужність у увімкненому стані (Вт)	0.48
Споживання води на рік (АWC в л/рік) ²⁾	8000
Клас ефективності режиму віджиму/сушки ³⁾	B
Макс. частота обертання при віджимі (об/хв) ⁴⁾	1400/1200/1400
Залишковий вміст вологи (%) ⁴⁾	53
Стандартна програма «бавовна» при температурі 60 °С ⁵⁾	Бавовна+ < 60 °С + макс. віджим
Стандартна програма «бавовна» при температурі 40 °С ⁵⁾	Бавовна+ < 40 °С + макс. віджим
Час виконання програми «бавовна» при температурі 60 °С та повному завантаженні (хв)	243
Час виконання програми «бавовна» при температурі 60 °С та частковому завантаженні (хв)	243
Час виконання програми «бавовна» при температурі 40 °С та частковому завантаженні (хв)	238
Тривалість перебування в увімкненому стані (ТІ в хв) ⁶⁾	3
Шум, що передається через повітря (прання/віджим), в (дБ(А)) ге 1рW ⁷⁾	58/74
Тип	автономний

- 1) На основі 220 стандартних циклів прання за програмою «бавовна 60 °С» та «40 °С» при повному та частковому завантаженні, а також споживанні в енергозберігаючих режимах. Фактичне споживання енергії залежить від того, як використовується електроприлад.
- 2) На підставі 220 стандартних циклів прання в програмі «Бавовна 60 °С» та «Бавовна 40 °С» при повному та частковому завантаженні. Фактичне споживання води залежить від того, як використовується електроприлад.
- 3) Клас G є найменш ефективним, а клас A — найбільш ефективним.
- 4) На основі стандартної програми "Бавовна" при 60 °С з повним завантаженням і стандартної програми "Бавовна" при 40 °С з частковим завантаженням.
- 5) «Стандартна програма прання бавовни при 60 °С» і «стандартна програма прання бавовни при 40 °С» є стандартними програмами прання, до яких відноситься інформація на етикетці і в довідковому листку технічних даних. Вони підходять для видалення середніх забруднень бавовняної білизни і найбільш ефективні з точки зору сукупного споживання електроенергії та води.
- 6) У разі наявності системи управління електроенергією.
- 7) На основі стандартної програми «Бавовна» при 60 °С при повному завантаженні.

11.2 Додаткові технічні дані

	HW80-BP14979 HW80-B14979 HW80-BP14979S HW80-B14979S
Розмір (ВхГхШ в мм)	850x595x430
Напруга в В	220-240 В змін. струму, 50 Гц
Сила струму, А	10
Максимальна потужність у Вт	1 800
Тиск води в мПа	$0.03 \leq P \leq 1$
Вага нетто в кг	64

Ми рекомендуємо звертатися в нашу сервісну службу Haier й використовувати оригінальні запасні частини.

Якщо у вас виникли проблеми з пристроєм, спочатку перегляньте розділ «ПОШУК І УСУНЕННЯ НЕСПРАВНОСТЕЙ».

Якщо ви не можете знайти рішення,

► зверніться до місцевого дилера або

► до служби підтримки на сайті www.haier.com, де ви можете знайти номери телефонів й відповіді на часті питання, а також оформити заявку на обслуговування.

Щоб зв'язатися з нашою Службою, переконайтеся, що у вас є наступні дані.

Інформацію можна знайти на фірмовій етикетці.

Модель _____

Серійний номер _____

Також ознайомтеся з вмістом Гарантійного талона, що поставляється разом з продуктом, в разі технічної гарантії.

Наші адреси в Європі для спільних ділових питань:

Адреси Haier в Європі:			
Країна*	Поштова адреса	Країна*	Поштова адреса
Італія	Haier Europe Trading SRL Via De Cristoforis, 12 21100 Varese ITALY (Варесе, Італія)	Франція	Haier France SAS 3-5 rue des Gravieres 92200 Neuilly sur Seine (Нейї-сюр-Сен) ФРАНЦІЯ
Іспанія Португалія	Haier Iberia SL Pg. Garcia Faria, 49-51 08019 Barcelona SPAIN (Барселона, Іспанія)	Бельгія-фр. Бельгія-ндл. Нідерланди Люксембург	Haier Benelux SA Anderlecht Route de Lennik 451 BELGIUM
Німеччина Австрія	Haier Deutschland GmbH Hewlett-Packard-Str. 4 D-61352 Bad Homburg GERMANY (Бад-Хомбург, Німеччина)	Roland (Варшава, Польща) Чехія Угорщина Греція Румунія Росія	Haier Poland Sp. zo.o. Al. Jerozolimskie 181B 02-222 Warszawa Poland (Варшава, Польща)
Велико- британія	Haier Appliances UK Co.Ltd. One Crown Square Church Street East Woking, Surrey, GU21 6HR UK (Уокінг, графство Суррей, Великобританія)		

*Додаткова інформація на сайті www.haier.com

Haier mahsulotini tanlaganingiz uchun sizga rahmat.

Foydalanishdan avval ushbu qo'llanmani diqqat bilan o'qib chiqing. Qo'llanmada qurilmadan foydalanishdan maksimal darajada foyda olish va xavfsiz hamda to'g'ri o'rnatish, foydalanish va texnik xizmat ko'rsatishni ta'minlashga yordam beruvchi muhim ma'lumotlar mavjud.

Ushbu qo'llanmani undan qurilmadan doimo xavfsiz va to'g'ri foydalanish uchun foydalana olishingiz uchun qulay joyda saqlang.

Agar qurilmani sotish, birovga berish yoki ko'chib ketishda uyning yangi egasiga qoldirishga qaror qilsangiz, uning yangi egasi qurilma va xavfsizlik haqidagi ogohlantirishlar bilan tanisha olishi uchun bu qo'llanmani ham unga bering.

Shartli belgilar

Diqqat – texnika xavfsizligi bo'yicha muhim ma'lumot



Umumiy ma'lumotlar va maslahatlar

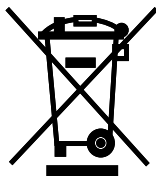

Ekologik ma'lumotlar

**Chiqitga chiqarish**

Atrof-muhit va odamlarning salomatligini himoya qilishga yordam bering. Uni chiqitga chiqarish uchun qadog'ini tegishli konteynerlarga joylashtiring. Elektr va elektron qurilmalar chiqindilarini chiqitga chiqarishga yordam bering. Bu belgi bilan belgilangan qurilmalarni maishiy chiqindilar bilan birgalikda tashlab yubormang. Mahsulotni qayta ishlash bo'yicha mahalliy korxonaga bering yoki mahalliy ofisiga murojaat qiling.

**DIQQAT!****Shikastlanish yoki bo'g'ilish xavfi mavjud!**

Qurilmani tarmoqdan o'chiring. Tarmoq kabelini kesib oling va uni chiqitga chiqaring. Bolalar va uy hayvonlari jihozga qamalib qolmasliklari uchun eshik fiksatorini olib qo'ying.

1 - Xavfsizlik bo'yicha ma'lumotlar.....	4
2 - Qurilmaning bayoni.....	7
3 - Boshqaruv paneli.....	8
4 - Dasturlar.....	11
5 - Iste'mol.....	12
6 - Kundalik foydalanish.....	13
7 - Ekologik kir yuvish.....	18
8 - Qarov va tozalash.....	19
9 - Nosozliklarni bartaraf qilish.....	22
10 - O'rnatish.....	25
11 - Texnik xususiyatlari.....	29
12 - Mijozlarni qo'llab-quvvatlash xizmati.....	31

Qurilmani ilk marta yoqishdan avval xavfsizlik bo'yicha quyidagi tavsiyalarni o'qib chiqing:



DIQQAT!

Ilk marta foydalanishdan avval

- ▶ Tashishda shikastlanishlar bo'lmaganligiga ishonch hosil qiling.
- ▶ Barcha tashish boltlarining olib tashlanganligiga ishonch hosil qiling.
- ▶ Butun qadoqlarini chiqarib oling va ularni bolalar ola olmaydigan joyda saqlang.
- ▶ Qurilma vaznining og'irligi tufayli u bilan bajariladigan barcha ishlar kamida ikki tomonidan bajarilishi kerak.

Kundalik foydalanish

- ▶ Agar ular qurilmadan xavfsiz tarzda foydalanish va ehtimoliy xavflarni tushinish bo'yicha tegishli nazorat yoki boshqaruv ostida bo'lsalar, bu qurilma 8 yoshdan katta bolalar hamda jismoniy, sezgi yoki aqliy imkoniyalari cheklangan yoki tajribasi va bilimi yetarli bo'lmagan kishilar tomonidan foydalanilishi mumkin.
- ▶ Agar ular muntazam nazorat ostida bo'lmasalar, 3 yoshgacha bo'lgan bolalarni qurilmagan yaqinlashilariga yo'l qo'ymang.
- ▶ Bolalarning qurilma bilan o'ynash taqiqlanadi.
- ▶ Agar qurilmaning eshigi ochiq bo'lsa, bolalar va uy hayvonlarini qurilmaga yaqinlashishlariga yo'l qo'ymang.
- ▶ Yuvish vositasini bolalar ola olmaydigan joyda saqlang.
- ▶ Quyumlarning bir-birlariga ilashib qolishlariga yo'l qo'ymaslik uchun bo'sh molniyalarni yopib qo'ying, osilib turgan iplar va mayda buyumlarni olib tashlang. Zarur bo'lgan hollarda kir yuvish uchun maxsus qopcha yoki to'rdan foydalaning.
- ▶ Xo'l yoki nam qo'llaringiz yoki xo'l yoxud nam oyoqlaringiz bilan yoki yalang oyoq bo'lganingizda qurilmaga tegmang.
- ▶ Namlikning bug'lanib ketishini ta'minlash uchun ishlayotgan vaqtida yoki undan keyin qurilmani yopib yoki o'rab qo'ymang.
- ▶ Qurilma ustiga og'ir buyumlar yoki issiqlik hamda namlik manbalarini qo'ymang.
- ▶ Oson alanganlanuvchi yuvish vositalari yoki kimyoviy tozalash vositalaridan bevosita qurilma yaqinida foydalanmang va ularni qurilma yaqinida saqlamang.
- ▶ Oson alanganlanuvchi aerozollardan bevosita qurilma yaqinida foydalanmang.
- ▶ Erituvchilar bilan ishlov berilgan kiyin qismlarini avval ularni havoda quritmasdan turib yuvmang.



DIQQAT!

Kundalik foydalanish

- ▶ Xonada yonuvchan gaz bo'lgan hollarda shtepsel vilkasini sug'urib olmang va chiqarib olmang.
- ▶ G'ovak rezina yoki gubkasimon materiallarni qaynoq yuvishni bajarmaslik kerak.
- ▶ Un bilan kirlangan kiyimlarni yuvmang.
- ▶ Kir yuvish jarayonida yuvish vositasi uchun konteynerni ochmang.
- ▶ Kir yuvish jarayonida qurilma eshikchagida tegmang, chunki u qiziydi.
- ▶ Agar mashina eshikchasi orqali suv darajasi ko'rinib tursa, eshikchani ochmang.
- ▶ Eshikchani ochishda ortiqcha kuch ishlatmang. Eshik o'z-o'zini bloklash qurilmasi bilan jihozlangan va kir yuvish jarayoni tugaganidan keyin tezda ochiladi.
- ▶ Har safar kir yuvish dasturini bajargandan keyin va har qanday doimiy texnik ko'rsatishni o'tkazishdan avval qurilmani o'chiring hamda elektr energiyasini tejash va xavfsizlikni ta'minlash uchun qurilmani elektr ta'minot manbasidan uzing.
- ▶ Qurilmani rozetkadan uzishda kabeldan emas, balki vilkadan ushlab torting.

Texnik xizmat ko'rsatish/tozalash

- ▶ Bolalar qurilmani faqat kattalar nazorati ostida yuvishlari yoki tozalashlari mumkin.
- ▶ Doimiy texnik xizmat ko'rsatishni o'tkazishdan avval qurilmani elektr tarmog'idan uzing.
- ▶ Noxush hidlarning paydo bo'lishining oldini olish uchun eshikni toza holda saqlang va eshikcha va yuvish vositasi uchun konteynerni mashinadan foydalanilmayotgan vaqtda ochiq holda qoldiring.
- ▶ Qurilmani tozalash uchun suv yoki bug' purkagichdan foydalanmang.
- ▶ Xavfning oldini olish uchun shikastlangan ta'minot shnurini almashtirish faqat ishlab chiqaruvchi, uning servis agenti yoki boshqa malakali shaxs tomonidan bajarilishi kerak.
- ▶ Qurilmani o'zingiz mustaqil ta'mirlashga urinmang. Ta'mirlash zarur bo'lgan hollarda bizning mijozlarni qo'llab-quvvatlash xizmatimiz bilan bog'laning.

O'rnatish

- ▶ Qurilmani yaxshi shamollatiladigan joyga o'rnatish lozim. Eshikchani to'liq ochishga imkon beradigan holat bilan ta'minlang.
- ▶ Jihozni ochiq havodagi nam joyga yoki suv oqib ketishi ta'sir qilishi mumkin bo'lgan zonaga, masalan, rakovina ostiga yoki uning oldiga o'rnatmang. Suv oqib ketgan hollarda elektr ta'minotini o'chiring va mashinaning tabiiy tarzda qurishini kuting.



DIQQAT!

O'rnatish

- ▶ Qurilmani faqat 5 °C dan baland haroratli joylarda o'rnatish va foydalaning.
- ▶ Qurilmani gilam ustiga, bevosita devor yoki mebel yaqiniga joylashtirmang.
- ▶ Qurilmani to'g'ridan-to'g'ri quyosh nurlari tushadigan joylarga yoki issiqlik manbalari yaqiniga (masalan, plitkalar yoki isitgichlar) yaqiniga o'rnatmang.
- ▶ Pasport yorlig'ida ko'rsatilgan elektr xususiyatlarining ta'minot manbai parametrlariga mos kelishiga ishonch hosil qiling. Mos kelmagan hollarda elektrikka murojaat qiling.
- ▶ Bir necha shtepselli perexodniklar yoki uzaytirgichlardan foydalanish taqiqlanadi.
- ▶ Faqat birga berilgan elektr kabeli va shlangdan foydalaning.
- ▶ Elektr kabeli va vilkani shikastlamang. Shikastlangan hollarda almashtirish uchun elektrikka murojaat qiling.
- ▶ Alohida, yetish oson bo'lgan, yerga ulangan elektr ta'minot rozetkadan foydalaning. Qurilmani yerga ulash lozim.
- ▶ Shlanglar va kabellarning mahkam ulanganligi va oqib ketishlarning yo'qligini tekshiring.

Nomi

Ushbu qurilma faqat kir yuvish mashinasi sifatida foydalanish uchun mo'ljallangan. Kiyimlar yorlig'ida ko'rsatilgan ko'rsatmalarga amal qiling. U faqat xona ichida uy sharoitida foydalanish uchun mo'ljallangan. U tijoriy yoki sanoat maqsadlarida foydalanish uchun mo'ljallanmagan.

Qurilmaga o'zgarishlar kiritish yoki moslashtirishga yo'l qo'yilmaydi. Ko'zda tutilmagan tarzda foydalanish xavfli holatlarning yuzaga kelishi va barcha kafolat majburiyatlarining bekor qilinishiga olib kelishi mumkin.

i Izoh:

Texnik o'zgarishlar va modellardagi farqlar tufayli keyingi boblardagi rasmlar modelingizning ko'rinishidan farq qilishi mumkin.

2.1 Qurilmaning tasviri

Old qism (2-1-rasm):

Orqa qism (2-2-rasm):

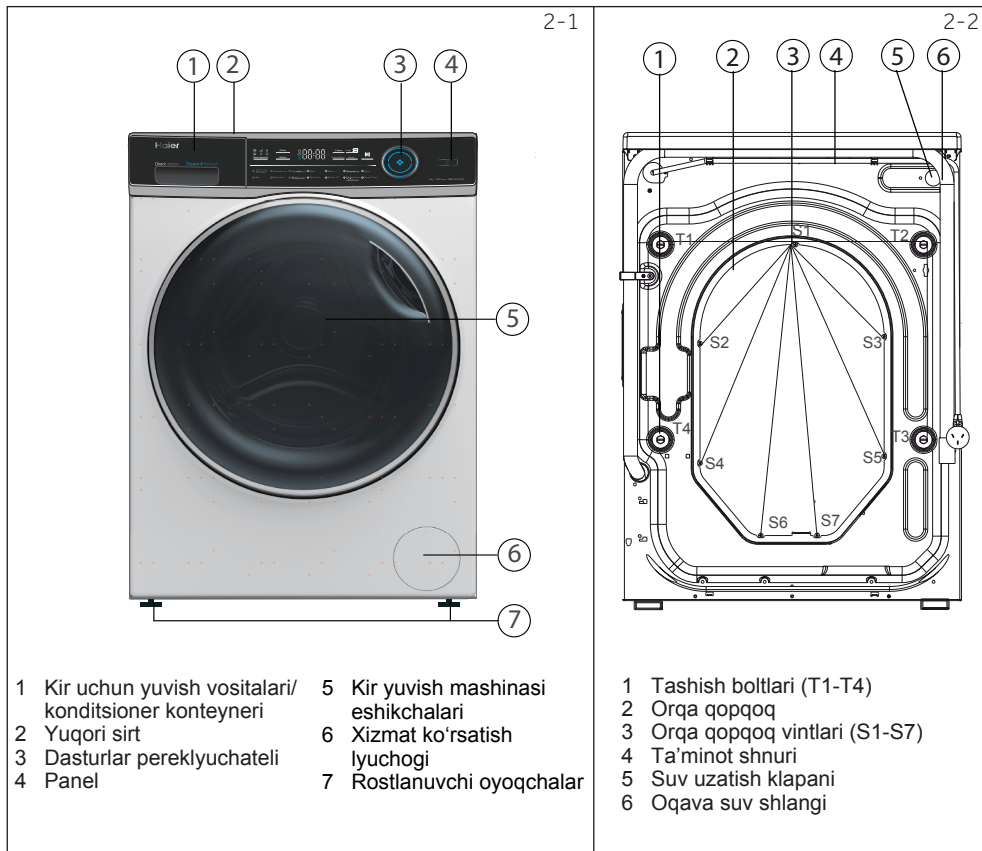

2.2 Qo'shimcha ashyolar

Ushbu ro'yxatga ko'ra qo'shimcha jihozlar va adabiyotlarni tekshiring (2-3-rasm):

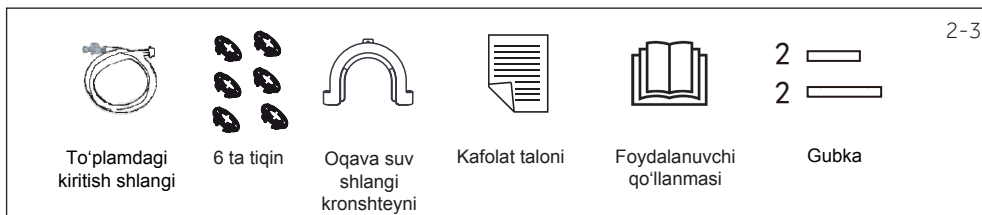

3-1

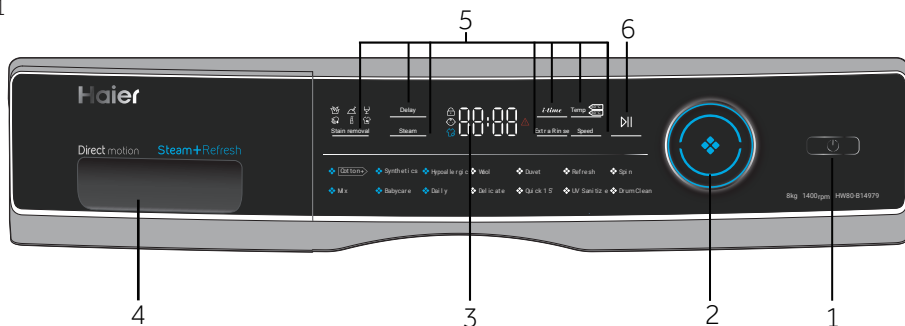

- 1 Ta'minot tugmasi
- 2 Dasturlar pereklyuchateli
- 3 Displey
- 4 Kir yuvish vositalari/ kondisioner konteyneri
- 5 Funktsional tugmalar
- 6 "Ishga tushirish/To'xtatib turish" (Start/Pause) tugmasi

Izoh: Tovushli signal

Tovushli signal quyidagi hollarda chalinadi:

- ▶ tugmalar bosilganda
- ▶ dasturlar selektori buralganda
- ▶ dastur oxirida
- ▶ nosozlik yuz berganda

Zarur bo'lgan hollarda tovushli signalni o'chirib qo'yish mumkin; KUNLIK FOYDALANISH bo'limiga qarang.

3-2



3.1 Ta'minot tugmasi

Qurilmani yoqish uchun shu tugmaga teging (3-2-rasm). Displey yonadi, "Ishga tushirish/To'xtatib turish" (Start/Pause) tugmasidagi yoriqlik diodli indikator esa miltilay boshlaydi. O'chirish uchun yana bir marta bosing va 2 soniya ushlab turing. Agar ma'lum vaqt o'tgach panelning hech qanday elementi yoqilmasa yoki yuvish dasturi ishga tushirilmasa, mashina avtomatik ravishda o'chadi.

3-3



3.2 Dasturlar pereklyuchateli

Dastani (3-3-rasm) burash bilan 14 ta dasturdan birini tanlash mumkin, bunda tegishli indikator yonadi hamda displeyda sukut bo'yicha sozlamalar ko'rsatiladi.

3.3 Displey

Displeyda (3-4-rasm) quyidagi ma'lumotlar ko'rsatiladi:

- ▶ Kir yuvish vaqti
- ▶ Yakunlash vaqti bo'yicha kechiktirilgan ishga tushirish
- ▶ Xatolarning kodlari va xizmat ko'rsatish bo'yicha ma'lumotlar
- ▶ Funktsional tugmalar va "Ishga tushirish/To'xtatib turish" (Start/Pause) tugmasi.

3-4



3.4 Kir yuvish vositalari uchun konteyner

Konteynerni oching; ikkita bo'linmani ko'rasiz (3-5-rasm):

1 1-bo'linma: Dasturga muvofiq kir yuvish kukuni yoki suyuq yuvish vositasi

2 2-bo'linma: Yumshatgich, kir uchun konditsioner va hok.

Kir yuvish vositalari bo'yicha tavsiyalar kir yuvishning turli haroratlariga mos keladi, kir yuvish vositalari bo'yicha qo'llanmaga qarang.

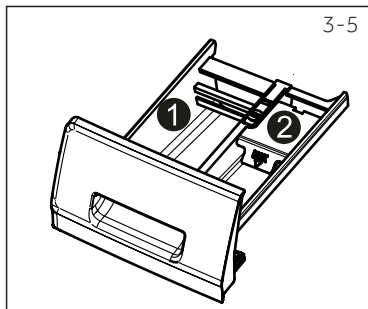

3.5 Funktsional tugmalar

Funksional tugmalar (3-6-rasm) ishga tushirishdan avval tanlangan dasturga qo'shimcha opsiyalarni qo'shishga imkon beradi. Displayda tegishli indikatorlar ko'rsatiladi.

Qurilma o'chirilganda yoki yangi dastur o'rnatilganda barcha opsiyalar o'chirib qo'yiladi.

Agar tugma bir nechta parametrga ega bo'lsa, tugmani ketma-ket bosish orqali kerakli parametрни tanlash mumkin.

Sozlamani olib tashlash yoki bekor qilish uchun kerakli indikator yonmagunicha yoki (faqat bitta variant bo'lgan hollarda) yoriqli diodli indikator o'chmagunicha funksional tugmani bosib turing.

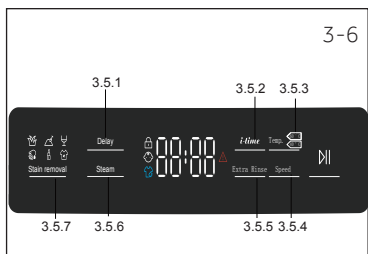

Izoh: Zavoddagi sozlamalar

Har bir Haier dasturida eng yaxshi natijalarga erishish uchun ma'lum sukut bo'yicha sozlamalar mavjud bo'ladi. Maxsus talablar mavjud bo'lmaganda sukut bo'yicha sozlamalardan foydalanish tavsiya qilinadi.

3.5.1 «Ishga tushirishni kechiktirish» (Delay) funksional tugmasi

Dasturni kechiktirilgan holda ishga tushirish uchun shu tugmani (3-7-rasm) bosing. Kechiktirish vaqtining tugashini 30 daqiqa qadam bilan 0,5 soatdan 24 soatgacha bo'lgan diapazonda o'rnatish mumkin. Masalan, dispelydagi 6:30 dastur siklining 6 soat 30 daqiqadan keyin yakunlanishini anglatadi. Kechiktirilgan ishga tushirishni yoqish uchun «Boshlash/To'xtatib turish» tugmasini bosing. Bundan "Siqish" (SPIN) dasturi uchun foydalanib bo'lmaydi.

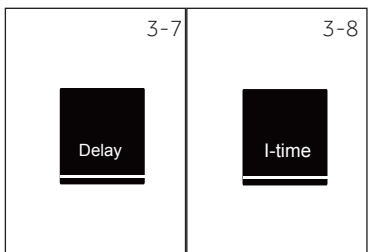

3.5.2 «i-time» funksional tugmasi

Ushbu funksiya (3-8-rasm) kir yuvishning turli davrlarini kuchaytiradi. Faqat kir yuvish, faqat chayish funksiyalaridan va yengil o'zini-o'zi tozalash rejimidan foydalanganda «i-time» rejimini yoqib bo'lmaydi.

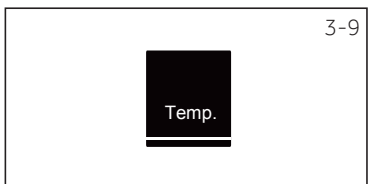

3.5.3 "Harorat" (Temp.) funksional tugmasi

Dasturning kir yuvish haroratini o'zgartirish uchun shu tugmani (3-9-rasm) bosing. Agar qiymat yonmasa, suv qizitilmaydi.

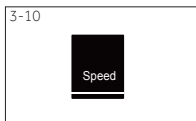

3.5.4 "Tezlik" (Speed) funksional tugmasi

Dasturning siqish siklini o'zgartirish yoki bekor qilish uchun shu tugmani (3-10-rasm) bosing. Agar qiymat yonmasa, siqish sikli bajarilmaydi.

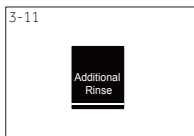

3.5.5 «Qo'shimcha chayish» (Additional Rinse) tugmasi

Kirlarni toza suv bilan yanada intensivroq chayishni bajarish uchun shu tugmani (3-11-rasm) bosing. Ta'sirchan teriga ega bo'lgan kishilar uchun tavsiya qilinadi.

Bu tugmani takroran bosish yordamida bittadan uchtagacha bo'lgan qo'shimcha sikllarni tanlash mumkin. Ular displeyda P--1, P--2, P--3 kabi ko'rsatiladi.

Izoh: Suyuq kir yuvish vositasi

Suyuq kir yuvish vositasidan foydalaniladigan hollarda dasturni kechiktirilgan ishga tushirish funksiyasini yoqish tavsiya qilinmaydi.



3.5.6 «Bug' bilan ishlov berish» (Steam) tugmasi

Bug'dan foydalanuvchi dasturni tanlash uchun shu tugmani (3-12-rasm) tanlang. Ushbu dastur tanlanganidan keyin harorat sukut bo'yicha o'rnatiladi. Zarur bo'lgan hollarda "Paxta", "Sintetika", "Aralash kirlar",

"Bolalar buyumlari", "Kundalik kir yuvish", "Gipoallergen" rejimlarini o'rnatishda bu funksiyani tanlash mumkin. Bug' bilan ishlov berish funksiyasidan foydalanganda bug' bilan ishlov berish belgichasi yonadi.



3.5.7 «Dog'larni ketkazish» (Stain removal) tugmasi

Dog'larni ketkazish uchun maxsus funksiyalarni tanlash uchun shu tugmani (3-13-rasm) bosing. Belgilar quyidagi jadvalda tushintirilgan



3.6 "Ishga tushirish/To'xtatib turish" (Start/Pause) tugmasi

Displeyda ko'rsatilgan dasturni ishga tushirish yoki to'xtatib uchun shu tugmani (3-14-rasm) bosing. Dasturni sozlash va bajarish vaqtida yorug'lik diodli indikator uzluksiz yonib turadi. Dastur uzilib qolganida u millitlaydi.

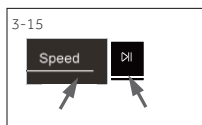

3.7 Bolalardan himoyalash

Boshqaruv panelidagi elementlarni bosishdan himoyalash uchun «Dog'larni ketkazish» (Stain Removal) va «Bug'» (Steam) tugmalarini (3-15-rasm) tugmalarini bir vaqtda bosing va 3 soniya ushlab turing. Blokirovkadan chiqarish uchun shu ikkala tugmani qaytadan bosing. Bolalardan himoyalash ishlayotgan vaqtda bolalardan himoyalash indikator yonadi.

Bolalardan himoyalash yoqilgan hollarda tugmalar bosilganda displeyda «clol» ko'rsatiladi (3-16-rasm). O'zgarish bajarilmaydi.



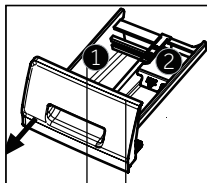

Kir yuvish vositalari uchun konteyner:

- 1 Yuvish vositasi
- 2 YUMSHATGICH YOKI QAROV VOSITASI

o Opsional , / Yo'q

Dastur	Maks. yuklanish kg da ¹⁾ HW80-B14979 HW80-BP14979 HW80-B14979S HW80-BP14979S	Harorat °C da ²⁾ qatordan tanlash	Avvaldan o'rnatish			Mato turi	Aylanishning berilgan tezigi ayl/ daq da	Funksiya			
				1	2			i-time	Bug	Qo'shimcha chayish	Kechiktirilgan ishga tushirish
UV-dezinfeksiya	8	*90 gacha	40	o	o	Paxta	1400	o	/	o	o
Aralash matolar	4	*60 gacha	30	o	o	Yengil kirlangan aralash matolar - paxtalik va sintetik matolarni yuvish	1000	o	o	o	o
Sintetika	4	*60 gacha	40	o	o	Sintetika yoki aralash mato	1200	o	o	o	o
Bolalar kiyimlari uchun	4	*90 gacha	40	o	o	Paxta/sintetika	1000	o	o	o	o
Hipoallergen rejim	4	90	90	o	o	Paxta	1000	/	o	o	o
Kundalik kir yuvish	1,75	*0 gacha	40	o	/	Ip gazlamadan qilingan matolar	1000	o	o	o	o
Junli matolar	1,75	*40 gacha	*	o	o	Junli yoki tarkibida jun bo'lgan, mashinada yuvishga mo'ljallangan mato	800	o	/	o	o
Nozik matolar uchun	1,75	*30 gacha	30	o	o	Nozik matolar va shoyi	400	o	/	o	o
Yangilash	1.0	*40 gacha	*	o	o	Paxta/sintetika	1000	/	/	o	o
Tezkor kir yuvish 15 daq. ³⁾	1.0	*40 gacha	*	o	o	Paxta/sintetika	1000	o	/	o	o
Siqish	8	/	/	/	/	Barcha matolar	1000	/	/	/	/
Barabanni tozalash	/	*90 gacha	90	o	o	/	400	/	/	/	/
Parli adyol	4	*30 gacha	30	o	o	Parli adyol	400	o	/	o	o

1) Quruq choyshabni davolaydi *: Suv isitilmayapti.

2) 90 °C kir yuvish haroratini faqat maxsus gigiyenik talablar mavjud bo'lgan hollarda tanlang.

3) Dasturning qisqa davomiyligi tufayli kir yuvish vositasi miqdorini kamaytirib.

4) Dizayn va texnik xususiyatlar sifatini yaxshilash uchun oldindan ogohlantirmasdan o'zgartirilishi mumkin.

Iste'molning ko'rsatilgan qiymatlari mahalliy sharoitlarga bog'liq tarzda mos holda farq qilishi mumkin.

Dastur	Haroat °C da	Maks. yuklanish kr da	Energiya kVts da	Suv litrlarda	Vaqt s:daq da	Siqish % da
HW80-BP14979/HW80-B14979/HW80-BP14979S/HW80-B14979S						
	40°C	3.5	0.60	31	3:58	53
Paxta+*	60°C	3.5	0.68	32	4:03	53
	60°C	7.0	0.68	45	4:03	53

* 2010/30 EC bo'yicha energiya tejamkorligi yorlig'iga muvofiq standart dastur:

Paxta+ <60°C / <40°C maks. siqish tezligi bilan.

<60°C va <40°C haroratda paxtalik matolarni yuvish uchun standart dasturlar oddiy kirlanganlik darajasiga ega bo'lgan paxtalik matolardan qilingan kiyimlar uchun mos keladi. Paxtalik matolarni yuvish uchun birgalikdagi energiya va suv sarfi nuqtai-nazaridan eng samarali dasturlar. Foydalaniladigan suv harorati aytilgan sikl haroratidan farq qilishi mumkin.

i Izoh: Avtomatik vazni tortish

Qurilma yuklanma og'irligini aniqlash tizimi bilan jihozlangan. Kam miqdordagi yuklanishda elektr energiyasi sarfi va yuvish vaqti ayrim dasturlarda avtomatik tarzda kamaytiriladi.

6.1 Elektr ta'minoti

Kir yuvish mashinasini elektr ta'minot manbasiga ulang (50 Gts chastotadagi 220-240 V o'zgaruvchan elektr toki, 6-1-rasm). Yana O'RNATISH bo'limiga qarang.

6.2 Suvni ulash

- ▶ Ulashdan avval kirishdagi suvning tozaligi va tiniqligini tekshiring.
- ▶ Kranni oching (6-2-rasm).

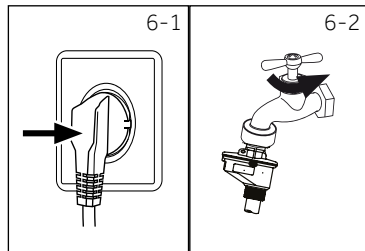
**Izoh: Germetiklik**

Foydalanishdan avval kranni ochib, kran bilan suv uzatish shlangi birlashgan joylarda suv oqib ketmayotganligini tekshiring.

6.3 Kirlarni tayyorlash

- ▶ Ulardan tayyorlangan matolar (paxta, sintetik matolar, jun yoki shoyi) va kirlanganlik darajasiga ko'ra kiyimlarni turlarga ajrating (6-3-rasm). Yorliqlarda keltirilgan qarov bo'yicha ko'rsatmalarga e'tibor bering.
- ▶ Oq matolarni ranglilaridan ajrating. Ularning kengayish yoki kirishishga moyilligini aniqlash uchun avval ularni qo'lda yuvib ko'ring.
- ▶ Cho'ntaklardagi narsalarni (kalitlar, tangalar va hok.) hamda qattiq bezak beruvchi buyumlarni (masalan, broshkalar) chiqarib oling.
- ▶ Cheti bostirilmagan kiyim detallari, nozil matolar va yupqa to'qilgan matolar, masalan, yupqa pardalarni kir yuvish uchun maxsus qopchaga joylashtirish lozim (ularni kir yuvish mashinasida yuvmagan yaxshiroqdir).
- ▶ Molniyalar, yopishqoq detallar va ilmoqlarni yoping va tugmalarning mustahkam taqilganligiga ishonch hosil qiling.
- ▶ Cheti bukilgan kiyimlar, nozik matolardan tikilgan ich kiyimlar kabi nozik matolardan qilingan mahsulotlar hamda paypoq, tasmalar, byustgalterlar kabi mayda buyumlarni kir yuvish uchun qopchaga joylashtiring.
- ▶ Choyshablarni, ko'rpajildar kabi yirik buyumlarni o'rab qo'ying.
- ▶ Jinsi shimlar va kiydirma mahsulotlar, bo'yalgan yoki yorqin matolarni teskarisini ag'darib qo'ying; ularni alohida yuvish tavsiya qilinadi.

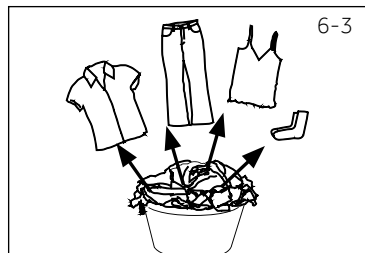
**DIQQAT!**

Tikilgan elementlar hamda maydi, mustahkam birlashtirilgan va o'tkir buyumlar nosozliklar va kiyimlar hamda kir yuvish mashinasining shikastlanishiga olib kelishi mumkin.

Qarov bo'yicha ko'rsatmalar

Kir yuvish		
 95 °C gacha yuvish, standart sikl	 60 °C gacha yuvish, standart sikl	 95 °C gacha yuvish, nozik matolarni yuvish sikli
 40 °C gacha yuvish, standart sikl	 40 °s gacha yuvish, nozik matolarni yuvish sikli	 40 °s gacha yuvish, nozik matolarni yuvish sikli
 30 °C gacha yuvish, standart sikl	 30 °C gacha yuvish, nozik matolarni yuvish sikli	 30 °C gacha yuvish, juda nozik matolarni yuvish sikli
 Qo'lda yuvish, maks. 40 °C	 Yuvilmasin	
Oqartirish		
 Istalgan oqartirgichdan foydalanish mumkin	 Faqat kislorodli oqartirgich (tarkibida xlor bo'lmagan)	 Oqartirilmasin
Quritish		
 Barabanda, qizdirmasdan quritish	 Barabanda past haroratda quritish	 Barabanda quritilmasin
 Arqonda quritilsin	 Yoyilgan holda quritish	
Dazmollash		
 200 °C gacha bo'lgan maksimal haroratda dazmollansin	 150 °C gacha bo'lgan o'rtacha haroratda dazmollansin	 110 °C gacha bo'lgan past haroratda dazmollansin; bug'siz (dazmollash bilan dazmollash bartaraf qilib bo'lmaydigan shikastlanishga olib kelishi mumkin)
 Dazmollanmasin		
Matoga professional qarov		
 Tetraxloretilendan foydalanib kimyoviy usulda tozalash	 Uglevodorodlardan foydalanib kimyoviy usulda tozalash	 Kimyoviy usulda tozalanmasin
 Professional tarzda nam holda tozalash	 Professional tarzda nam holda tozalanmasin	

6.4 Kirlarni kir yuvish mashinasiga solish

- ▶ Kirlarni qismlar bo'yicha soling
- ▶ Ortiqcha yuklab yubormang. Turli dasturlar uchun maksimal yuklanishning turlicha qiymatlari ko'rsatilganligiga e'tibor bering. Maksimal yuklanmani aniqlash qoidasi: yuviladigan kir bilan barabanning yuqori qismi o'rtasida olti dyuymdan kam bo'lmagan oraliq qolishi kerak (15 sm).
- ▶ Eshikchani ehtiyotlik bilan yoping. Kirning qisilib qolmaganligiga ishonch hosil qiling.

6.5 Yuvish vositasini tanlash

- ▶ Kir yuvishning samaradorligi va natijasi foydalaniladigan kir yuvish vositasining sifati bilan belgilanadi.
- ▶ Faqat kir yuvish vositasida foydalanishga ruxsat berilgan yuvish vositasidan foydalaning.
- ▶ Zarur bo'lgan hollarda maxsus kir yuvish vositalar, masalan, sintetik va junli matolarga mo'ljallangan kir yuvish vositalaridan foydalaning.
- ▶ Doimo kir yuvish vositasi ishlab chiqaruvchisining tavsiyalariga amal qiling.
- ▶ Trixloretilen va shunga o'xshash kimyoviy tozalash vositalaridan foydalanmang.

Eng yaxshi darajada mos keluvchi kir yuvish vositasini tanlang

Dastur	Kir yuvish vositasi turi				
	Universal	Rangli kirlar uchun	Nozik matolar uchun	Maxsus	Kir uchun konditsioner
Paxta+	Suyuq/kukunli	Suyuq/kukunli	-	-	o
Aralash matolar	Suyuq/kukunli	Suyuq/kukunli	-	-	o
Sintetika	Suyuq/kukunli	Suyuq/kukunli	Suyuq	-	o
Bolalar kiyimlari uchun	Suyuq/kukunli	Suyuq/kukunli	-	-	o
Hipoallergen rejim	Suyuq/kukunli	Suyuq/kukunli	Suyuq	-	o
Kundalik kir yuvish	-	-	Suyuq	Suyuq	-
Junli matolar	-	-	-	Suyuq	o
Nozik matolar uchun	-	-	Suyuq	-	o
Yangilash	Suyuq/kukunli	Suyuq/kukunli	-	-	o
Tezkor — 15 daq.	Suyuq	Suyuq	-	-	o
Parli adyol	Жидкое	Suyuq	-	-	o
UV-dezinfeksiya	Suyuq/kukunli	Suyuq/kukunli	-	-	o
Siqish	Suyuq	Suyuq	-	-	o
Barabanni tozalash	Suyuq	Suyuq	-	-	o

Suyuq = gel/suyuq kir yuvish vositasi Kukun = kir yuvish kukuni o = opsional - = yo'q
Suyuq kir yuvish vositasidan foydalanilganda kechiktirilgan ishga tushirishdan foydalanish tavsiya qilinmaydi.

Quyidagilardan foydalanish tavsiya qilinadi:

- ▶ Kir yuvish kukuni: 20°C dan 90°C gacha* (optimal harorat: 40 °C dan 60 °C gacha)
- ▶ Rangli matolarni yuvish uchun vosita: 20°C dan 60°C gacha (optimal harorat: 30–60 °C)
- ▶ Junli yoki nozik matolarni yuvish uchun vosita: 20 °C dan 30 °C gacha (optimal harorat o'sha)

* 90 °C kir yuvish haroratini faqat maxsus gigiyenik talablar mavjud bo'lgan hollarda tanlang.

* 60 ° C va undan yuqori haroratni o'rnatishda kamroq darajadagi yuvish vositasidan foydalanish tavsiya etiladi. Paxta yoki sintetik matoga mos keluvchi maxsus dezinfeksiyalovchi vositadan foydalanish tavsiya qilinadi.

* Kamroq ko'pik hosil qiluvchi yoki ko'piklamaydigan kukundan foydalanish tavsiya qilinadi.

6-4

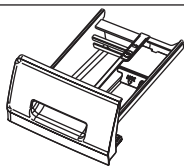

6.6 Kir yuvish vositasini qo'yish

1. Kir yuvish vositasi uchun konteynerni tortib chiqaring.
2. Kir yuvish uchun zarur bo'lgan buyumlarni kerakli bo'lmalarga joylashtiring (6-4-rasm)
3. Konteynerni ehtiyotlik bilan yoping.

i Izoh:

- ▶ Keyingi kir yuvish siklidan avval konteynerdagi kir yuvish vositasi qoldiqlarini olib tashlang.
- ▶ Kir yuvish vositasi yoki kir uchun konditsionerni ko'p solib yubormang.
- ▶ Kir yuvish vositasi qadog'idagi ko'rsatmalarga amal qiling.
- ▶ Har doim kir yuvish vositasini bevosita kir yuvish siklining boshlanishidan avval soling.
- ▶ Konsentrlangan kir yuvish vositasini 2-bo'lmaga solishdan avval eritish lozim.
- ▶ Kir yuvish mashinasiga yuviladigan kirlar bilan birgalikda solinadigan dozalovchi sharchalardan foydalanilganda suyuq kir yuvish vositasidan eng yaxshi darajada samarali foydalaniladi.
- ▶ "Tugashi bo'yicha kechiktirilgan ishga tushirish" (End time delay) rejimi tanlangan hollarda suyuq kir yuvish vositasidan foydalanmang.
- ▶ Yorliqlardagi qarov bo'yicha ko'rsatmalar va dastur tanlash jadvaliga ko'ra dastur sozlamalarini puxtalik bilan tanlang.

6-5

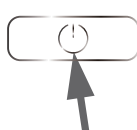

6.7 Kir yuvish mashinasini yoqish

Jihozni yoqish uchun "Yoq./O'chir." (On/Off) tugmasini bosing (6-5-rasm). "Ishga tushirish/To'xtatib turish" (Start/Pause) tugmasining yorug'lik diodli indikatorini miltillaydi.

6-6

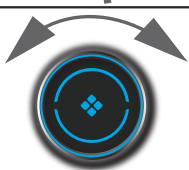

6.8 Dastur tanlash

Kir yuvishning eng yaxshi natijasiga erishish uchun kirlanish darajasi va yuviladigan kir turiga eng yaxshi darajada mos keluvchi dasturni tanlang.

Mos dasturni tanlash uchun dastur dastasini (6-6-rasm) burang. Bunda tegishli dasturning yorug'lik diodli indikatorini yonadi va ekranda sukut bo'yicha sozlamalar ko'rsatiladi.

i Izoh: Hidlarni ketkazish

Ilk marta foydalanishdan avval mashinaga kirlarni solmasdan va undagi bo'linmaga (2) oz miqdordagi kir yuvish vositasini solgan yoki mumkin bo'lgan shikastlovchi moddalar uchun maxsus tozalagich bilan "Barabanni tozalash" (Drum Clean) dasturini ishga tushirish tavsiya qilinadi.

6-7

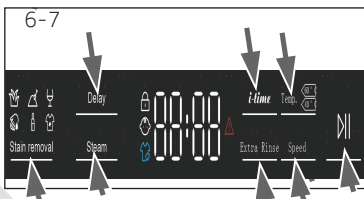

6.9 Alohida parametrlarni qo'shish

Kerakli opsiyalar va sozlamalarni tanlang (6-7-rasm); BOSHQARUV PANELI bo'limiga qarang.

6.10 Kir yuvish dasturini ishga tushirish

Ishga tushirish uchun "Ishga tushirish/To'xtatib turish" (Start/Pause) tugmasini bosing (6-8-rasm). "Ishga tushirish/To'xtatib turish" (Start/Pause) tugmasining yorug'lik diodi miltillashdan to'xtaydi va doimiy yonib turadi.

Qurilma o'rnatilgan parametrlarga mos tarzda ishlay boshlaydi.

O'zgarishlarni faqat dastur bekor qilinganidan keyin kiritish mumkin.



6.11 Uzib qo'yish – kir yuvish dasturini bekor qilish

Ishlab turgan dasturni uzib qo'yish uchun "Ishga tushirish/To'xtatib turish" (Start/Pause) tugmasini bosing. Tugma ustidagi yorug'lik diodli indikator miltilay boshlaydi. Ishlashini qayta tiklash uchun uni yana bir bor bosing.

Ishga tushirilgan dastur va uning barcha alohida sozlamalarini bekor qilish uchun:

1. Ishga tushirilgan dasturni to'xtatish uchun "Ishga tushirish/To'xtatib qo'yish" tugmasini bosing.

2. O'chirish uchun "Yoq./O'chir." tugmasini taxminan ikki soniya bosib turing.

3. Suvni to'kish uchun "Siqish" (SPIN) dasturini ishga tushiring va "Aylanishlarsiz" (No Speed) bandini tanlang (barcha indikatorlar o'chiriladi).

4. Yangi dasturni tanlang va uni ishga tushiring.

6.12 Kir yuvishdan keyin



Izoh: Eshikchalarni blokirovka qilish

- ▶ Xavfsizlik nuqta-nazaridan kir yuvish sikli bajarilayotgan vaqtda eshikchalar qisman blokirovka qilinadi. Eshikchani faqat dastur yakunlanganidan keyin yoki dastur to'g'ri tarzda bekor qilinganidan keyin (yuqoridagi bayonga qarang) ochish mumkin.
- ▶ Suv darajasi yuqori, suv harorati baland bo'lganda va siqish vaqtida eshikchani ochib bo'lmaydi; bunda displeyda "Locl-" yozuvi ko'rsatiladi

1. Dastur siklini bajarish oxirida displeyda "End" yozuvi yoqiladi.
2. Kir yuvish mashinasi avtomatik ravishda o'chiriladi.
3. Dazmollashni osonlashtirish va g'ijimlanishlarning oldini olish uchun kirlarni iloji boricha tezroq chiqarib oling.
4. Suv uzatishni o'chiring.
5. Ta'minot shnurini uzing.
6. Nam va hidlarning hosil bo'lishining oldini olish uchun eshikchani oching. Kir yuvish mashinasidan foydalanilmayotgan vaqtda eshikchani ochiq holda qoldiring.



Izoh: Kutish rejimi (energiyani tejash rejimi)

Agar dastur ishga tushirilishidan yoki dastur yakunlanganidan keyin ikki daqiqa davomida faollashtirilmasa, yoqilgan qurilma kutish rejimiga o'tadi. Displey o'chadi. Bu energiyani tejaydi. Kutish rejimini uzib qo'yish uchun "Ishga tushirish/To'xtatib turish" (Start/Pause) tugmasini bosing.

6.13 Tovushli signalni yoqish va o'chirib qo'yish

Zarurat bo'lgan hollarda tovushli signalni o'chirib qo'yish mumkin:

1. Mashinani yoqing.
2. "Siqish" (SPIN) dasturini tanlang.
3. "I-time" va "Tezlik" tugmalarini taxminan uch soniya davomida bosib turing. Displeyda "bBEEP OFF" xabari paydo bo'ladi va tovushli signal o'chirib qo'yiladi.

Tovushli signalni yoqish uchun bu ikkala tugmani bir vaqtda bosing. Displeyda "bBEEP ON" paydo bo'ladi.



Ekologik mas'uliyat bilan foydalanish

- ▶ Energiya, suv, kir yuvish vositasi va vaqtdan eng optimal darajada foydalanilishini ta'minlash uchun yuklanmaning maksimal hajmiga nisbatan tavsiyalarga amal qilish lozim.
- ▶ Mashinani ortiqcha yuklantirib yubormang (kirlar ustidan qo'l o'tishi kerak).
- ▶ Arzimas darajada kirlangan kirlar uchun "Tezkor kir yuvish" (Quick Wash) dasturini tanlang.
- ▶ Har bir kir yuvish vositasining anoq dozalaridan foydalaning.
- ▶ Kir yuvishning mos eng past haroratini tanlang — zamonaviy kir yuvish vositalari 60 °C dan past haroratda samarali tozalaydi.
- ▶ Sukut bo'yicha sozlamalarni faqat kuchli darajada bo'yalishi mumkin bo'lgan hollarda orttiring.
- ▶ Alohida quritgichdan foydalanganda siqishning maksimal tezligini tanlang.

8.1 Kir yuvish vositalari uchun konteynerni tozalash

Konteynerda kir yuvish vositalarining qoldiqlarining qolmasligini muntazam ravishda kizatib boring. Konteynerni muntazam ravishda tozalab boring (8-1-rasm):

1. Yuvish vositalari uchun konteynerni oxirigacha suring.
2. Fiksatorni bo'shatish tugmasini bosib va yuvish vositalari uchun konteynerni tortib chiqaring.
3. Tozalash uchun konteynerni suv bilan yuving va uni qaytarib mashinaga soling.

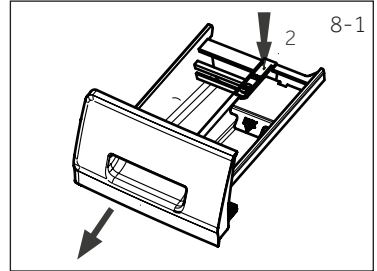

8.2 Mashinani tozalash

- ▶ Kir yuvish mashinasini tozalash va unga texnik xizmat ko'rsatish vaqtida shtepsel vilkasini rozetkadan uzib qo'ying.
- ▶ Mashina korpusi (8-2-rasm) va rezinali elementlarini tozalash uchun suyuq sovunli tozalash vositasi shimdirilgan yumshoq matodan foydalaning.
- ▶ Korroziyani yuzaga keltiruvchi organik kimyoviy moddalar yoki erituvchilardan foydalanmang.



8.3 Suv uzatish krani va suv uzatish krani filtri

Suv uzatishning qasmoq kabi qattiq zarrachalar bilan tiqilib qolishning oldini olish uchun suv uzatish krani filtrini muntazam ravishda tozalab turing.

- ▶ Ta'minot shnurini uzing va suv uzatishni o'chiring.
- ▶ Suv uzatish shlangini (8-3-rasm) mashinaning orqa tarafi va kranda burab bo'shating.
- ▶ Filtrlarni suv va chyotka yordamida yuving (8-4-rasm).
- ▶ Filtrni soling va kirish shlangini o'rnatib.

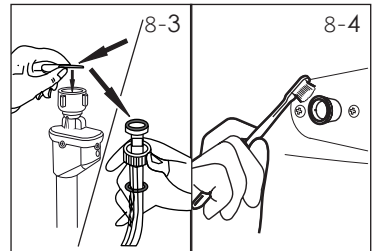

8.4 Barabanni tozalash

- ▶ Barabandan shpilka, tanga kabi u yerga tasodifan tushib qolgan metall buyumlarni chiqarib oling (8-5-rasm), chunki ular shikastlanishlar va zang dog'larining paydo bo'lishining sabablariga aylanadilar.
- ▶ Zang dog'larini ketkazish uchun tarkibida xlor bo'lmagan tozalash vositasidan foydalaning. Kir yuvish vositasi ishlab chiqaruvchisi ko'rsatmalariga amal qiling.
- ▶ Tozalash uchun qattiq buyumlar yoki po'lat mochalkalardan foydalanmang.

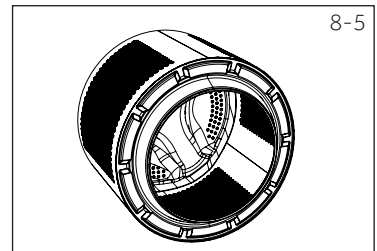

Izoh: Barabanni tozalash

Muntazam tarzda texnik xizmat ko'rsatish uchun biz elementlarning bo'lishi mumkin bo'lgan shikastlanishlarini yo'qotish maqsadida har 3 oyda bir marta "Barabanni tozalash" (Drum Clean) dasturini yuklanishsiz ishga tushirishni tavsiya qilamiz. Kir yuvish vositasi uchun konteynerga (2) oz miqdorda kir yuvish vositasi soling yoki maxsus tozalagichdan foydalaning.

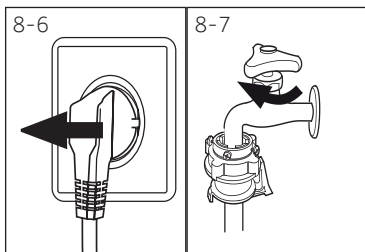

8.5 Uzoq davrlar davomida foydalanmaslik

Agar mashinadan uzoq vaqt davomida foydalanilmasa:

1. Elektr vilkasini tortib chiqarib oling (8-6-rasm).
2. Suv uzatishni o'chiring (8-7-rasm)
3. Nam va hidlarning hosil bo'lishining oldini olish uchun eshikchani oching. Kir yuvish mashinasidan foydalanilmayotgan vaqtda eshikchani ochiq holda qoldiring. Keyingi foydalanishdan avval elektr kabeli, suv uzatish va oqava suv shlanlarini diqqat bilan tekshiring. Hammasining mos holda o'rnatilganligi va oqib ketishlarning yo'qligiga ishonch hosil qiling.

i Izoh: Barabanni tozalash

Uzoq vaqt davomida foydalanilmaganidan keyin mashinaga kirlarni solmasdan va undagi kir yuvish vosatasi bo'linmasiga (2) oz miqdorda kir yuvish vositasini solgan holda yoki barcha bo'lishi mumkin bo'lgan shikastlanishlarni ketkazish uchun maxsus tozalagich bilan "Barabanni tozalash" (Drum Clean) dasturini ishga tushirish tavsiya qilinadi.

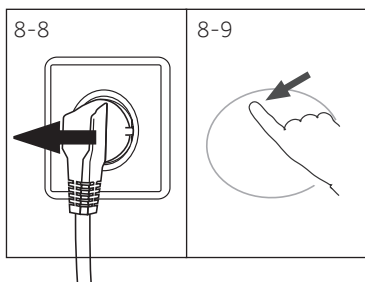

8.6 Nasos filtri

Filtni oyiga bir marta tozalab turing va agar mashina quyidagilarni bajarmasa, nasos filtrini tekshiring:

- suv chiqarmayapti.
- siqmayapti.
- ishlash vaqtida noodatiy shovqin chiqarayapti.



DIQQAT!

Qaynoq suvda kuyish xavfi mavjud! Nasos filtridagi suv juda issiq bo'lishi mumkin! Har qanday harakatlarni bajarishdan avval suvning sovuganligiga ishonch hosil qiling.

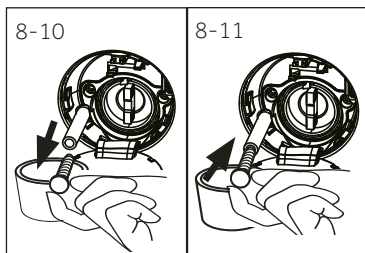

1. Kir yuvish mashinasini o'chiring va shtepsel vilkasini rozetkadan uzing (8-8-rasm).
2. Xizmat ko'rsatish lyukchasini oching. Buning uchun tanga yoki o'vertkadan foydalanish mumkin (8-9-rasm).
3. Suvni chiqarib yuborish uchun yassi sig'im qo'ying (8-10-rasm). Suv hajmlari katta bo'lishi mumkin!
4. Oqava suv shlangini tortib chiqaring va uning uchini sig'im ustida ushlang (8-10-rasm).
5. Oqava suv shlangidan tiqinni chiqarib oling (8-10-rasm).
6. Suvni to'liq chiqarib tashlagandan keyin oqava suv shlangini yoping (9-11-rasm) va uni qaytadan mashinaga ulang.
7. Nasos filtrini soat strelkasi yo'nalishiga qarama-qarshi yo'nalishda burang va uni chiqarib oling (8-12-rasm).
8. Iflos narsalarni olib tashlang (8-13-rasm).

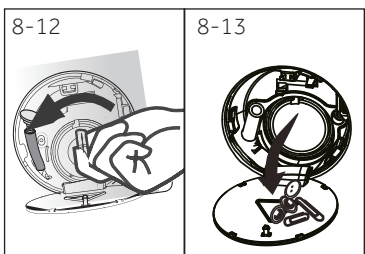

9. Nasos filtrini, masalan, oqim suvi yordamida ehtiyotlik bilan tozalang (8-14-rasm).
10. Filtrni joyga yaxshilab o'rnatang (8-15-rasm).
11. Xizmat ko'rsatish lyukchasini yoping.

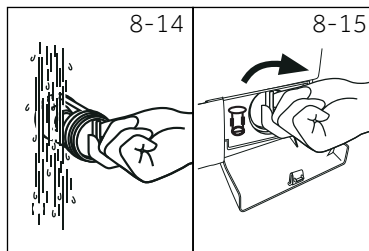

DIQQAT!

- ▶ Nasos filtri zichlagichi toza va zararlanmagan bo'lishi kerak. Agar qopqoq zich tortilmagan bo'lsa, suv oqib ketishi mumkin.
- ▶ Filtr o'z o'rniga o'rnatilishi kerak, aks holda suv oqib ketishi mumkin.

Ko'pgina yuzaga keladigan muammolarni alohida bilimlarsiz mustaqil tarzda hal qilish mumkin. Muammolar yuzaga kelgan hollarda sotuvdan keyingi xizmat ko'rsatish xizmatiga murojaat qilishdan avval barcha taqdim etilgan imkoniyatlar bilan tanishib chiqing va quyidagi ko'rsatmalarni bajaring. MIJOZLARNI QO'LLAB-QUVVATLASH XIZMATI bo'limiga qarang.



DIQQAT!

- ▶ Texnik xizmat ko'rsatishni o'tkazishdan avval qurilmani o'chiring va tarmoq shtekerini rozetkadan uzing.
- ▶ Elektr jihozlariga faqat malakali elektriklar tomonidan xizmat ko'rsatilishi kerak, chunki noto'g'ri ta'mirlash keyingi jiddiy buzilishlarga olib kelishi mumkin.
- ▶ Xavflarning oldini olish uchun zararlangan ta'minot kabeli faqat ishlab chiqaruvchi, uning servis agenti yoki shunga o'xshash malakaga ega bo'lgan shaxslar tomonidan almashtirilishi lozim.

9.1 Axborot kodlari

Quyidagi kodlar faqat ma'lumot uchun aks ettiriladi va ular kir yuvish sikliga tegishlidir. Ular biror-bir harakatni bajarishni talab qilmaydi.

Kod	Xabar
1:25	Kir yuvish siklining qolgan vaqti 1 soat 25 daqiqani tashkil qiladi
6:30	Kir yuvish siklining qolgan vaqti, jumladan tugash vaqti bo'yicha tanlangan kechiktirish vaqti 6 soat 30 daqiqani tashkil qiladi.
P -- 1/2/3	1, 2 yoki 3 ta qo'shimcha chayish tanlanadi (FUNKSIONAL TUGMALAR — "Qo'shimcha chayish" bo'limiga qarang).
E n d	Kir yuvish sikli yakunlandi. Kir yuvish mashinasi avtomatik ravishda o'chiriladi.
[L o t	Bolalardan himoyalash funksiyasi yoqilgan.
L o c t	Suvning baland darajasi, suvning yuqori harorati yoki siqish siklining bajarilishi tufayli eshikcha yopib qo'yilgan.
bEEP 0FF	Tovushli signal o'chirib qo'yilgan.
bEEP 0n	Tovushli signal yoqilgan.

9.2 Aks ettirilgan kod bo'yicha nosozliklarni bartaraf etish

Muammo	Sababi	Yechim
E 1	<ul style="list-style-type: none"> • Suvni chiqarib yuborish xatosi, suv 6 daqiqa davomida chiqib ketmaydi. 	<ul style="list-style-type: none"> • Nasos filtrini tekshiring. • Oqava suv shlangining o'rnatilishini tekshiring.
E 2	<ul style="list-style-type: none"> • Blokirovka qilish xatosi. 	<ul style="list-style-type: none"> • Eshikni to'g'ri yoping.
E 4	<ul style="list-style-type: none"> • Suv darajasiga 8 daqiqa o'tgandan keyin erishilmayapti. • Sifon effekti oqibatida suv oqava suv orqali to'kiladi. 	<ul style="list-style-type: none"> • Kranning ochiq ekanligi va suv bosimining me'yorida ekanligiga ishonch hosil qiling. • Oqava suv shlangining o'rnatilishini tekshiring.
E 8	<ul style="list-style-type: none"> • Suv darajasi bo'yicha himoya xatosi. 	<ul style="list-style-type: none"> • Sotuvdan keyingi xizmat ko'rsatish bo'limiga murojaat qiling.

Muammo	Sababi	Yechim
F3	• Harorat datchigi xatosi.	• Sotuvdan keyingi xizmat ko'rsatish bo'limiga murojaat qiling.
F4	• Qizib ketish xatosi	• Sotuvdan keyingi xizmat ko'rsatish bo'limiga murojaat qiling.
F7	• Motor xatosi.	• Sotuvdan keyingi xizmat ko'rsatish bo'limiga murojaat qiling.
FA	• Suv darajasi datchigi xatosi	• Sotuvdan keyingi xizmat ko'rsatish bo'limiga murojaat qiling.
FC0 yoki FC1 yoki FC2	• Aloqa xatosi	• Sotuvdan keyingi xizmat ko'rsatish bo'limiga murojaat qiling.
UnB	• Notekis yuklanma xatosi.	• Barabandagi kirlarni tekshiring va ularni bir tekis taqsimlang. Yuklanishni kamaytiring.

9.3 Kodni aks ettirmasdan nosozliklarni bartaraf qilish

Muammo	Sababi	Yechim
Kir yuvish mashinasi ishlamayapti.	<ul style="list-style-type: none"> • Dastur hali ishga tushirilmagan. • Eshikcha noto'g'ri yopilgan. • Kir yuvish mashinasi yoqilmagan. • Ta'minotdagi uzilish. • Bolalardan himoyalash funksiyasi yoqilgan. 	<ul style="list-style-type: none"> • Dasturni tekshiring va uni ishga tushiring. • Eshikchani to'g'ri yoping. • Mashinani yoqing. • Elektr ta'minotini tekshiring. • Bolalardan himoyalash funksiyasini o'chirib qo'ying.
Kir yuvish mashinasi suv bilan to'lmayapti.	<ul style="list-style-type: none"> • Suv berilmayapti • Suv quyish shlangi buklanib qolgan. • Suv quyish shlangi filtri to'silib qolgan. • Suv bosimi 0,03 MPa dan past. • Eshikcha noto'g'ri yopilgan. • Suv ta'minotidagi nosozlik. 	<ul style="list-style-type: none"> • Suv uzatish kranini tekshiring. • Suv uzatish shlangini tekshiring. • Suv uzatish shlangi filtrinii blokdan chiqaring. • Suv bosimini tekshiring. • Eshikchani to'g'ri yoping. • Suv quyilishini ta'minlang.
Kir yuvish mashinasi suv bilan to'lganida, suv oqib ketayapti.	<ul style="list-style-type: none"> • Suv chiqarish shlangining balandligi 80 sm dan pastroq. • Suv chiqarish shlangining uchi suvga tushirib qo'yilgan bo'lishi mumkin. 	<ul style="list-style-type: none"> • Suv chiqarish shlangining to'g'ri o'rnatganligiga ishonch hosil qiling. • Suv chiqarish shlangining suvda joylashmagan ekanligiga ishonch hosil qiling.
Suv chiqarishdagi nosozlik.	<ul style="list-style-type: none"> • Suv chiqarish shlangi to'silib qolgan. • Nasos filtri to'silib qolgan. • Suv chiqarish shlangining uchi dengiz sathidan 100 sm balandda joylashgan. 	<ul style="list-style-type: none"> • Suv chiqarish shlangidan to'siqni olib tashlang. • Nasos filtrinii tozalang. • Suv chiqarish shlangining to'g'ri o'rnatganligiga ishonch hosil qiling.
Siqish vaqtida kuchli tebranish mavjud.	<ul style="list-style-type: none"> • Barcha tashish boltlari ham olinmagan. • Mashina noturg'un holatda joylashgan. • Kir yuvish mashinasini noto'g'ri yuklantirish. 	<ul style="list-style-type: none"> • Barcha tashish boltlarini oling. • Qattiq tayanch yuza bilan ta'minlang va mashinani tekislang. • Yuklanishning vazni va bir tekis taqsimlanganligini tekshiring.
Kir yuvish mashinasi kir yuvish sikli yakunlangunicha to'xtab qolayapti.	<ul style="list-style-type: none"> • Suv uzatish yoki elektr ta'minotidagi nosozlik. 	<ul style="list-style-type: none"> • Elektr ta'minoti yoki suv ta'minotini tekshiring.
Kir yuvish mashinasi ma'lum vaqtga to'xtab qolayapti.	<ul style="list-style-type: none"> • Displeyda xatolik kodi ko'rsatiladi. • Noto'g'ri yuklanish tufayli nosozlik. • Dastur namlantirish siklini bajarayapti. 	<ul style="list-style-type: none"> • Xatolik kodlarini tekshiring. • Yuklanishni kamaytiring yoki rostlang. • Dasturni bekor qiling va qaytadan ishga tushiring.

Muammo	Sababi	Yechim
Baraban va/yoki kir yuvish vositalari uchun konteynerda ortiqcha ko'pik hosil bo'layapti.	<ul style="list-style-type: none"> Mos kelmaydigan kir yuvish vositasi. Ortiqcha miqdordagi kir yuvish vositasidan foydalanish. 	<ul style="list-style-type: none"> Kir yuvish vositasini tanlash bo'yicha tavsiyalarga qarang. Kir yuvish vositasi mirqorini kamaytiring.
Kir yuvish vaqtiga avtomatik tarzda tuzatish kiritish.	<ul style="list-style-type: none"> Kir yuvish dasturining davomiyligiga tuzatish kiritiladi. 	<ul style="list-style-type: none"> Bu oddiy holat, u mashinaning ishlash qobiliyatiga ta'sir qilmaydi.
Siqish vaqtidagi nosozlik.	<ul style="list-style-type: none"> Barabandagi kirlar muvozanatlashmagan. 	<ul style="list-style-type: none"> Mashina yuklanishini tekshiring va siqish dasturini qaytadan ishga tushiring.
Kir yuvish natijasi qoniqarli emas.	<ul style="list-style-type: none"> Kirlanganlik darajasi tanlangan dasturga mos kelmaydi. Kir yuvish vositasi mirqori yetarli emas. Maksimal yuklanishdan ortib ketilgan. Kirlar barabanda notekis taqsimlangan. 	<ul style="list-style-type: none"> Boshqa dasturni tanlang. Kirlanganlik darajasiga va ishlash chiqaruvchi tavsiyalariga ko'ra kir yuvish vositasini tanlang. Yuklanishni kamaytiring. Kirlarni chiqarib oling.
Kirlarda kir yuvish kukuni qoldiqlari mavjud.	<ul style="list-style-type: none"> Kir yuvish vositasining erimagan zarrachalari oq dog'lar ko'rinishida kirlarda qolishi mumkin. 	<ul style="list-style-type: none"> Qo'shimcha chayishni bajaring. Quruq kirlardan qoldiqlarni ketkazishga urinib ko'ring. Boshqa kir yuvish vositasidan foydalaning.
Kirlarda kulrang dog'lar mavjud.	<ul style="list-style-type: none"> Moylar, kremlar yoki mazlar kabi yog'lar ta'sirida hosil bo'ladi. 	<ul style="list-style-type: none"> Kirlarni maxsus tozalagich yordamida yuvishga tayyorlang.

i Izoh: Ko'pik hosil bo'lishi

Siqish siklini bajarishda haddan tashqari ko'p ko'pik hosil bo'ladi, motor to'xtaydi va suv chiqarish nasosi 90 soniya davomida ishlaydi. Ko'piklarni ketkazishning bu prosedurasini 3 martagacha bajarish natijalari qoniqarli bo'lmaganda dastur siqish siklini bajarmasdan to'xtaydi.

Agar hattoki ko'rilgan choralardan keyin ham xatoliklar haqidagi xabarlar paydo bo'lsa, mashinani o'chiring, elektr ta'minotidan uzing va qo'llab-quvvatlash xizmatiga murojaat qiling.

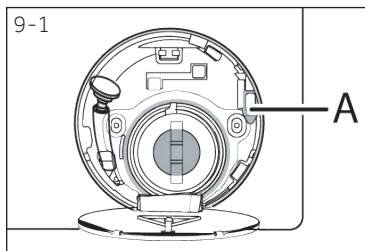

9.4 Elektr ta'minotida uzilish sodir bo'lganda

Joriy dastur va uning sozlamalari saqlanadi. Elektr ta'minoti qayta tiklanganidan keyin ishlash qayta tiklanadi.

Agar elektr ta'minotidagi uzilish dastur bajarilayotgan vaqtda yuz bersa, eshikcha avtomatik ravishda blokirovka qilinadi. Kirlarni chiqarib olish zarur bo'lgan hollarda - suv darajasi shisha eshikcha orqali ko'rinmasligi kerak (eshikchadan pastroq bo'lishi kerak). - Qaynoq suvdan kuyish xavfi mavjud!

- ▶ QAROV VA YUVISH (NASOS FILTRI) bo'limidagi 1-6-qadamlarni bajargan holda suv darajasini pasaytiring.
- ▶ Shundan keyin eshikcha yengil tiqqilagan holda blokirovkadan chiqmagunicha xizmat ko'rsatish lyukchasining ostida joylashgan (9-1-rasm) richagni (A) torting.
- ▶ Barcha elementlarni o'rnatish va xizmat ko'rsatish lyukchasini yoping.



Kir yuvish mashinasi foydalanuvchi uchun xavfsiz holatda bo'lganida (suv darajasi ko'rish lyukidan pastda, bak harorati 55°C dan past, ichki bak aylanmayapti) mashina eshigini ochish mumkin.

10.1 Tayyorlash

- ▶ Qurilmani qadog'idan chiqarib oling.
- ▶ Barcha qadoqlash materiallarini, jumladan penoplastdan qilingan asosni olib qo'ying va ularni bolalar ola olmaydigan joyda saqlang va ularni atrof-muhitga xavfsiz tarzda chiqitga chiqaring.



Izoh: Qadoqlarni chiqitga chiqarish

Barcha qadoqlash materiallarini bolalar ola olmaydigan joyda saqlang va ularni atrof-muhitga xavfsiz tarzda chiqitga chiqaring.

10.2 Shovqinlarni pasaytiruvchi prokladkalarni o'rnatish bo'yicha yo'riqnoma

1. Issiqlikni pasaytiruvchi qadoqni ochganda trubkadan bir nechta shovqinlarni pasaytiruvchi prokladkalarni topasiz. Ulardan shovqinni pasaytirish uchun foydalaniladi. (10-1-rasm)
2. Shovqinni pasaytiruvchi prokladkalarni chiqarib oling va ikki tomonlama himoya plyonkani oling; shovqinni pasaytiruvchi prokladkalarni 10-2-rasmda ko'rsatilgani kabi kir yuvish mashinasi korpusi ostiga o'rnatish (ikkita uzun prokladkani 1 va 3-nuqtaga, ikkita qisqa prokladkani 2 va 4-nuqtaga). Mashinani vertikal holatga qo'ying.

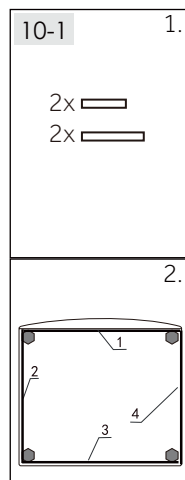

Maslahat:

Shovqinni pasaytiruvchi prokladkalar opsionaldir, ular shovqinni pasaytirishi mumkin, siz ularni xohishingizga ko'ra o'rnatishingiz mumkin.

10.3 Tashish boltlarini olib tashlash

Tashish boltlari ichki shikastlanishlarning oldini olish uchun tashish vaqtida qurilma ichidagi vibratsiyaga qarshi komponentlarni qotirish uchun mo'ljallangan.

1. Orqa qopqoqni chiqarib oling (10-3-rasm).
2. Orqa devordagi 4 ta boltning hammasini chiqarib oling va mashinaning ichki tomonidan plastik qo'yilmalarni (A) chiqaring (10-4-rasm).

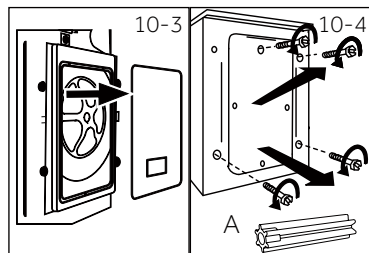

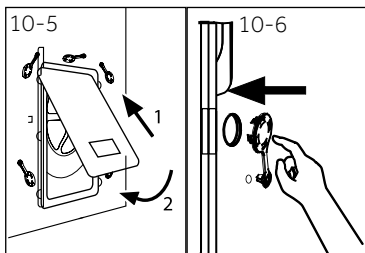

3. Uni tashqariga turtib chiquvchi ikkita tirqishga qo'ygan holda orqa qopqoqni qayta o'rnatish (10-5-rasmga qarang).
4. Qolgan tirqishlarga tiqinni qo'ying (10-6-rasm).

i Izoh: Ishonchi joyda saqlang

Tashish boltlarini keyinchalik foydalanish uchun ishonchli joyda saqlang. Qurilmani har safar ko'chirishdan avval bu boltlarni o'rnatish.

10.4 Qurilmani ko'chirish

Agar kir mashinasini boshqa joyga ko'chirish zarur bo'lsa, buzilishning oldini olish uchun tashish boltlarini qaytadan o'rnatish.

1. Tiqinlarni oling.
2. Orqa qopqoqni chiqarib oling.
3. Plastik qo'yilmalar va tashish boltlarini qo'ying.
4. Boltlarni klyuch bilan qotiring.
5. Orqa qopqoqni joyiga o'rnatish.

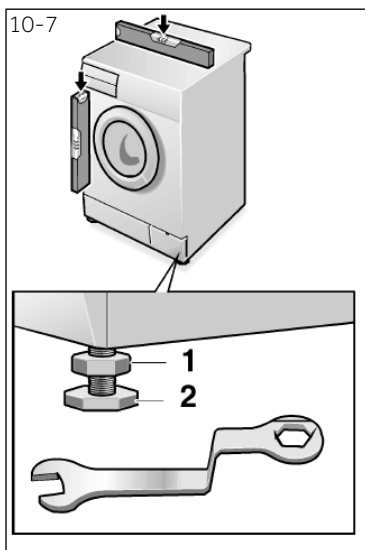

10.5 Qurilmani tekislash

Mutloq gorizontal holatga erishish uchun barcha oyoqchalarni (10-7 -rasm) rostlang. Bu ishlash vaqtidagi tebranishlarni va oqibatda shovqinlarni kamaytiradi. Bu orqali eskirish ham pasaytiriladi. Tekislash uchun shayton qurilmasidan foydalanish tavsiya qilinadi. Pol maksimal darajada qattiq va tekis bo'lishi kerak.

1. Gayka klyuchi yordamida kontrgaykani (1) bo'shating.
2. Oyoqchalarni (2) aylantirish bilan balandlikni rostlang.
3. Kontrgaykani (1) korpusga nisbatan qotiring.

10.6 Suv chiqarish uchun ulash

Suv chiqarish shlangini truboprovodga tegishli tarzda o'rnatish. Shlang jihozning quyi chegarasi ustida 80 sm dan 100 sm balandlik diapazonida joylashishi kerak! Drenaj shlangini imkoni boricha har doim jihozning orqa panelidagi qisqichga mahkamlang.



DIQQAT!

- ▶ Faqat birga beriladigan ulash uchun shlanglar majmuasidan foydalaning.
- ▶ Hech qachon eskirgan shlanglar majmuasidan foydalanmang!
- ▶ Shlangni faqat sovuq suv ta'minotiga ulang.
- ▶ Ulashdan avval suvning tozaligi va tiniqligini tekshiring.

Ulashing quyidagi turlari mavjud:

10.6. Suvni shlangdan rakovinaga to'kish

- ▶ Suv chiqarish shlangini U-simon tayanch yordamida mos o'lchamdagi rakovina (10-8-rasm) qirrasiga osing.
- ▶ U-simon tayanchni sirpabishlardan ishonchli himoya bilan ta'minlang.

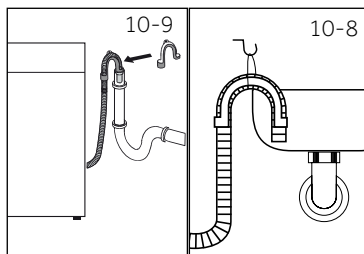

10.6.2 Shlangdan kanalizatsiyaga quyish

- ▶ Ventilyatsion tirqishli truba tirgakining ichki diametri kamida 40 mm bo'lishi kerak.
- ▶ Suv chiqarish shlangini kanalizatsiya turbasiga taxminan 80 mm kiriting.
- ▶ U-simon tayanchni ulang va uni ishonchli tarzda mahkamlang (10-9-rasm).

10.6.3 Shlangdan ulanish rakovinasiga quyish

- ▶ Ulanish sifon ustida joylashishi kerak
- ▶ Vtulkali ulanish odatda nakladka (A) bilan yopilgan bo'ladi. Har qanday buzilishlarning oldini olish uchun uni olib tashlash kerak (10-10-rasm).
- ▶ Suv chiqarish shlangini xomut bilan mahkamlang.

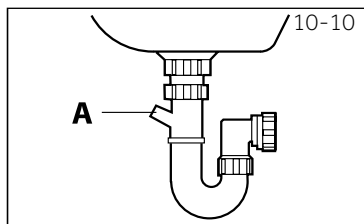

DIQQAT!

- ▶ Suv chiqarish shlangini suvga botirish mumkin emas va u ishonchli tarzda mahkamlangan va germetik bo'lishi kerak. Agar suv chiqarish shlangi yerga o'rnatilsa yoki truba 80 sm dan kamroq balandlikda bo'lsa, kir yuvish mashinasi to'lib qolish vaqtida doimo suvni chiqarib turadi (avtomatik suv chiqarish).
- ▶ Suv chiqarish shlangini uzaytirish mumkin emas. Zarur bo'lgan hollarda sotuvdan keyingi xizmat ko'rsatish bo'limi bilan bog'laning.

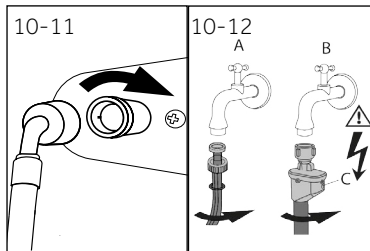

10.7 Suq chiqarish uchun ulash

Prokladkalarining qo'yilganligiga ishonch hosil qiling.

1. Suq uzatish shlangini egrilangan uchi bilan mashinaga ulang (10-11-rasm). Vintli ulanishni qo'l bilan qotiring.
2. Boshqa uchi 3/4" rezba bilan suq uzatish kraniga ulanadi (10-12-rasm).



Izoh: Oqib ketishlarga qarshi tizim

Ayrim modellar oqib ketishlarga qarshi tizimli (B) suq uzatish shlangi bilan jihozlangan. Oqib ketishlarga qarshi tizim shlang shikastlangan hollarda suq uzatishni avtomatik tarzda o'chirish orqali suv tomonidan yuzaga keltiriladigan shikastlanishlardan himoya qiladi. Uning ishga tushishini qizim belgi (C) ko'rsatadi. Bunday shlangni almashtirish zarur.

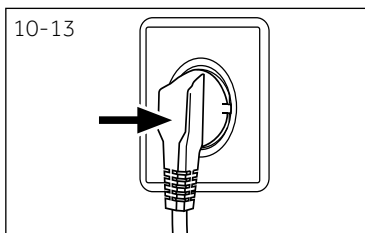

10.8 Ta'minot manbaiga ulash

Har bir ulashdan avval quyidagilarni tekshiring:

- ▶ ta'minot manbai, rozetka va saqlagich pasport ma'lumotlariga ega yorliqqa mos holda.
- ▶ rozetka yerga ulangan va qo'shimcha razyomlar yoki uzaytirgichga ega emas.
- ▶ vilka va rozetkaning bir-birlariga qat'iy mos kelishi. Vilkani rozetkaga suqing (10-13-rasm).

Vilkani rozetkaga suqing (10-13-rasm).



DIQQAT!

- ▶ Barcha ulanishlarning (shlang, elektr ta'minoti, suq chiqarish va toza suq uzatish) mahkam, quruq va suq o'tkazmasligiga ishonch hosil qiling.
- ▶ Bu qismlarning hech qachon bosilib qolmaganligi, buklanmaganligi yoki buralmaganligini kuzatib boring
- ▶ Xavflarning oldini olish uchun shikastlangan ta'minot kabeli servis agenti tomonidan almashtirilishi kerak (kafolat taloniga qarang).



Izoh: Gigiyena

O'rnatgandan yoki uzoq vaqt davomida foydalanilmaganidan keyin mashinaga kirlarni solmasdan va undagi kir yuvish vosotasi bo'linmasiga (2) oz miqdorda kir yuvish vositasini solgan holda yoki barcha bo'lishi mumkin bo'lgan shikastlanishlarni ketkazish uchun maxsus tozalagich bilan "GIGIYENIK" (HYGIENIC) dasturini ishga tushirgan holda xizmat ko'rsatishni bajarish tavsiya qilinadi.

11.1 Qurilma Yel № 1061/2010 talablariga mos keladi

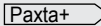
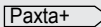
Yetkazib beruvchilar yoki savdo belgisining nomi	Haier
Yetkazib beruvchi modeli identifikatori	HW80-BP14979/HW80-B14979 HW80-BP14979S/HW80-B14979S
Nominal sig'imi (kg)	8
Energiya tejamkorligi sinfi	A+++
Yillik energiya sarfi (AE kVts/yil da) ¹⁾	142
60 °C haroratda va to'liq yuklanishdagi "paxta" rejimidagi elektr energiya sarfi (kVts/sikl)	0.66
60 °C haroratda va qisman yuklanishdagi "paxta" rejimidagi elektr energiya sarfi (kVts/sikl)	0.68
40 °C haroratda va qisman yuklanishdagi "paxta" rejimidagi elektr energiya sarfi (kVts/sikl)	0.60
O'chirilgan holatdagi iste'mol qiladigan vaznlashtirilgan quvvat (Vt)	0.48
Yoqilgan holda iste'mol qilinadigan quvvat (Vt)	0.48
Yillik suv sarfi (AWC l/yil da) ²⁾	8000
Siqish/quritish rejimidagi samaradorlik sinfi ³⁾	B
Siqishdagi maks. aylanish chastotasi (ayl/daq) ⁴⁾	1400/1200/1400
Qoldiq namlik miqdori (%) ⁴⁾	53
60 °C haroratdagi standart "Paxta" dasturi ⁵⁾	 $\leftarrow 60\text{ }^{\circ}\text{C}$ + maks. siqish
40 °C haroratdagi standart "Paxta" dasturi ⁵⁾	 $\leftarrow 40\text{ }^{\circ}\text{C}$ + maks. siqish
60 °C harorat va to'liq yuklanishda "paxta" dasturining bajarilish vaqti (daq)	243
60 °C harorat va qisman yuklanishda "paxta" dasturining bajarilish vaqti (daq)	243
40 °C harorat va qisman yuklanishda "paxta" dasturining bajarilish vaqti (daq)	238
Yoqilgan holatda turish davomiyligi (TI daq da) ⁶⁾	3
Havo bo'ylab beriladigan shovqin (kir yuvish/ siqish) (dB(A)) re 1pW da ⁷⁾	58/74
Turi	avtonom

- 1) "Paxta 60 °C" va "Paxta 40 °C" dasturidagi to'liq va qisman yuklanishlardagi 220 ta standart kir yuvish sikllari hamda energiyani tejjash rejimlaridagi iste'mol asosida. Haqiqiy energiya sarfi elektr jihozidan qanday foydalanilishiga bog'liq.
- 2) 60 °C dagi "Paxta" va 40 °C dagi "Paxta" dasturidagi to'liq va qisman yuklanishlardagi 220 ta standart kir yuvish sikllari asosida. Haqiqiy suv sarfi elektr jihozidan qanday foydalanilishiga bog'liq.
- 3) G sinfi eng samarasiz, A sinfi esa - eng samarali hisoblanadi.
- 4) 60 °C dagi to'liq yuklanishli standart "Paxta" dasturi va 40 °C dagi qisman yuklanishli standart "Paxta" dasturi asosida.
- 5) "60 °C dagi standaty kir yuvish dasturi" va "40 °C dagi standart kir yuvish dasturi" standart kir yuvish dasturlari bo'lib hisoblanadi, yorliqdagi hamda texnim ma'lumotlar ma'lumotnomali varaqasidagi ma'lumotlar ularga tegishlidir. Ular ip-gazlamadan qilingan o'rtacha darajada kirlangan kirlarni yuvishga mos keladilar va elektr energiya va suv sarflari nuqtai-nazaridan eng samarali bo'lib hisoblanadilar.
- 6) Elektr energiyasi sarfini boshqarish tizimi mavjud bo'lgan hollarda.
- 7) 60 °C dagi to'liq yuklanishli "Paxta" standart dasturi asosida.

11.2 Qo'shimcha texnik ma'lumotlar

	HW80-BP14979 HW80-B14979 HW80-BP14979S HW80-B14979S
O'lchami (BxChxK mm da)	850x595x430
Kuchlanish V da	220-240 V o'zgaruvchan tok, 50 Gts
Tok kuchi, A	10
Maksimal quvvat Vt da	1 800
Suv bosimi mPa da	$0.03 \leq P \leq 1$
Sof og'irligi kg da	64

Biz Haier servis xizmatimizga murojaat qilish va asl ehtiyot qismlaridan foydalanishni tavsiya qilamiz. Agar sizda qurilma bilan bog'liq muammolar yuzaga kelsa, avval "NOSOZLIKLARNI IZLASH VA BARTARAF QILISH" bo'limini ko'rib chiqing.

Agar javob topa olmasangiz,

- ▶ mahalliy dilerga yoki
- ▶ www.haier.com saytida qo'llab-quvvatlash xizmatiga murojaat qiling, u yerdan siz telefon raqamlarini va ko'p beriladigan savollarga javob topishingiz hamda texnik xizmat ko'rsatilishiga arizani rasmiylashtirishingiz mumkin.

Xizmatimiz bilan bog'lanish uchun o'zingizda quyidagi ma'lumotlar mavjudligiga ishonch hosil qiling. Ma'lumotlarni firma yorlig'idan topish mumkin.

Modeli _____

Seriya raqami _____

Yana texnik kafolat holatlarida mahsulot bilan birga beriladigan Kafolat talonining mazmuni bilan ham tanishib chiqing.

Umumiy ishchi masalalar uchun Yevropadagi manzillarimiz:

Yevropadagi Haier manzillari:			
Mamlakat*	Pochta manzili	Mamlakat*	Pochta manzili
Italiya	Haier Europe Trading SRL Via De Cristoforis, 12 21100 Varese ITALY (Bapece, Italiya)	Frantsiya	Haier France SAS 3-5 rue des Gravieres 92200 Neuilly sur Seine (Nyoyi-syur-Sen) FRANTSIYA
Ispaniya Portugaliya	Haier Iberia SL Pg. Garcia Faria, 49-51 08019 Barcelona SPAIN (Barselona, Ispaniya)	Belgiya-fr. Belgiya-ndl. Niderlandiya Lyuksemburg	Haier Benelux SA Anderlecht Route de Lennik 451 BELGIUM
Germaniya / Avstriya	Haier Deutschland GmbH Hewlett-Packard-Str. 4 D-61352 Bad Homburg GERMANY (Bad-Xomburg, Germaniya)	Poland (Varshava, Polsha) Chexiya Vengriya Gretsiya Ruminiya Rossiya	Haier Poland Sp. zo.o. Al. Jerozolimskie 181B 02-222 Warszawa Poland (Varshava, Polsha)
Buyuk Britaniya	Haier Appliances UK Co.Ltd. One Crown Square Church Street East Woking, Surrey, GU21 6HR UK (Uokinh, Surrey grafligi, Buyuk Britaniya)		

*Qo'shimcha ma'lumotlar www.haier.com saytida

Haier

Производитель:

ООО «Хайер Лаундри Машин РУС»

Адрес:

423800, Республика Татарстан, г. Набережные Челны,
ул.Корпорация Хайер, здание 130А

Уполномоченное лицо:

Филиал ООО «ХАР» в Красногорском р-не МО

Адрес:

143442, Московская область, Красногорский район,
с/п Отраденское, 69 км МКАД, офисно-
общественный комплекс ЗАО "Гринвуд", стр. 31.

Уполномоченное лицо: ООО «ХАР».

Адрес:

121099, г. Москва, Новинский бульвар, д.8, эт. 16,
офис 1601

Уәкілетті тұлға: «ХАР» ЖШҚ.

Мекенжайы: 121099, Мәскеу қаласы, Новинский бульвары,
8-үй, 16-қабат, кеңсе 1601

Уповноважена особа: ТОВ «ХАР».

Адреса: 121099, м. Москва, Новинський бульвар, б. 8, пов. 16,
офіс 1601

Ыйгарым укуктуу жак: «ХАР» ЖЧК.

Дареги: 121099, Москва ш., Новинский бульвары, 8-үй,
16-кабат, 1601-кеңсе

Səlahiyyətli şəxs: "HAR" MMC.

Ünvan: 121099, Moskva şəh., Novinski bulvarı, ev 8, mər. 16 ofis
1601

Vakolatli shaxs: "XAR" MChJ

Manzil: 121099, Moskva sh., Novinskiy bulvar, 8-uy, 16-qavat,
1601-ofis

წმუნებული პირი: შპს „HAR“.

მისამართი: 121099, ქ.მოსკოვი, ნოვინსკის ბულვარი 8, სართ. 16,
ოფისი 1601

Дата изготовления и
гарантийный срок указаны
на этикетке устройства.

The logo for the Eurasian Conformity (Eurasian Conformity) certification, consisting of the letters 'EAC' in a bold, stylized font within a white square.