

Сушарка з тепловим насосом

Посібник користувача

DV9*BVA*****



SAMSUNG



Зміст

| | |
|--|-----------|
| Інформація з техніки безпеки | 4 |
| Що потрібно знати про інструкції з техніки безпеки | 4 |
| Важливі символи з техніки безпеки | 4 |
| Важливі застереження з техніки безпеки | 5 |
| Щоб знизити ризик займання в сушарці, необхідно дотримуватися наступних інструкцій | 8 |
| Важливі попередження щодо встановлення | 9 |
| Важливі попередження щодо використання | 11 |
| Застереження щодо використання | 12 |
| Важливі попередження щодо чищення | 13 |
| Догляд для запобігання замерзання | 14 |
| Пояснення Директиви щодо відходів електричного та електронного обладнання (WEEE) | 14 |
| Встановлення | 15 |
| Що входить у комплект постачання | 15 |
| Вимоги зі встановлення | 17 |
| Покрокове встановлення | 19 |
| Перевстановлення дверцят | 24 |
| Довкілля | 28 |
| Експлуатація | 29 |
| Панель керування | 29 |
| Початок роботи | 33 |
| Спеціальні функції | 35 |
| Обслуговування | 37 |
| Злив води з бака () | 37 |
| Чищення | 38 |
| Вирішення проблем | 43 |
| Пункти для перевірки | 43 |
| Інформаційні коди | 44 |





Додаток**46**

| | |
|---------------------------------------|----|
| Таблиця символів догляду за тканинами | 46 |
| Захист навколишнього середовища | 47 |
| Характеристика | 48 |
| Дані щодо споживання електроенергії | 49 |
| Технічний опис | 50 |

Українська





Інформація з техніки безпеки

Вітаємо вас із придбанням сушарки Samsung. У цьому посібнику міститься важлива інформація щодо встановлення, використання і догляду за сушаркою. Щоб у повній мірі скористатися перевагами та функціями сушарки, прочитайте цей посібник користувача.

Що потрібно знати про інструкції з техніки безпеки

Попередження і важливі інструкції у цьому посібнику користувача не охоплюють усі можливі умови та ситуації. Користувач повинен бути уважним та обережним під час встановлення, обслуговування та експлуатації сушарки.

За наявності незрозумілих вам проблем чи умов, завжди звертайтеся до виробника.

Важливі символи з техніки безпеки

Символи і знаки, які використовуються у цьому посібнику користувача:

ПОПЕРЕДЖЕННЯ

Небезпечні дії, які можуть спричинити серйозні травми, смерть користувача та/або пошкодження майна.

УВАГА

Небезпечні дії, які можуть спричинити травмування користувача та/або пошкодження майна.

ПОПЕРЕДЖЕННЯ

Задля уникнення небезпеки займання або вибуху, дотримуйтеся наступних базових запобіжних заходів.

ПРИМІТКА

Позначає ризик травмування користувача або серйозного пошкодження майна.

УВАГА

Ризик виникнення пожежі/ризик отруєння/ризик матеріального збитку та пошкодження приладу

Прилад містить екологічно чистий, але горючий холодоагент R290. Якщо його не утилізувати належним чином, це може призвести до пожежі або отруєння.

Утилізуйте прилад належним чином і намагайтеся не пошкодити труби в контурі холодоагенту.

Прочитайте інструкції

Ці попереджувальні позначки подано для запобігання травмуванню користувача чи інших осіб. Чітко їх дотримуйтесь.

Прочитавши цей посібник, зберігайте його в надійному місці для довідки у майбутньому.

Перш ніж використовувати пристрій, прочитайте всі інструкції.

Як і будь-яке обладнання, яке використовує електроенергію і має рухомі деталі, цей пристрій може становити небезпеку. Щоб безпечно використовувати пристрій, ознайомтеся з його роботою і будьте обережні під час його експлуатації.



 **ПОПЕРЕДЖЕННЯ****Ризик займання**

- Встановлювати сушарку для одягу повинні кваліфіковані спеціалісти.
- Встановлюйте сушарку для одягу відповідно до інструкцій виробника та місцевих правил.
- Дотримуйтеся усіх інструкцій зі встановлення, щоб зменшити ризик серйозної травми або смерті.

Важливі застереження з техніки безпеки **ПОПЕРЕДЖЕННЯ**

Щоб зменшити ризик займання, ураження електричним струмом або травмування користувачів під час користування пристроєм, дотримуйтеся основних застережень щодо техніки безпеки.

1. Цей пристрій не призначений для використання особами (зокрема дітьми) з обмеженими фізичними чи розумовими можливостями, або особами, які не мають достатнього досвіду чи знань, якщо вони перебувають без нагляду відповідальної за їхню безпеку особи або не навчені безпечно користуватися пристроєм.
2. **Для використання в Європі:** цей пристрій можуть використовувати діти, старші 8 років, і особи з обмеженими фізичними, сенсорними чи розумовими можливостями або особи, які не мають достатнього досвіду чи знань, якщо вони перебувають під наглядом відповідальної за їхню безпеку особи або навчені безпечно користуватися пристроєм, а також усвідомлюють усі ризики. Слідкуйте, щоб діти не гралися пристроєм. Слідкуйте, щоб діти не чистили і не обслуговували пристрій без нагляду.



Інформація з техніки безпеки

3. За малими дітьми слід наглядати, щоб вони не гралися пристроєм.
4. Якщо кабель живлення пошкоджено, задля уникнення небезпеки його має замінити виробник, працівник служби обслуговування чи кваліфікований спеціаліст.
5. Переконайтеся, що в приладах з вентиляційними отворами в основі покриття або килимки не перекривають отвори.
6. **Для використання в Європі:** не допускайте дітей, молодших 3 років, до пристрою, якщо за ними не ведеться постійний нагляд.
7. **УВАГА:** Задля уникнення небезпеки ненавмисного скидання запобіжника захисту від перегрівання пристрій не можна підключати до зовнішнього вимикача, керованого таймером, або до джерела живлення, струм у якому регулярно вимикається та вмикається енергокомпанією.
8. Не використовуйте сушарку, якщо під час прання використовувалися промислові хімічні засоби.
9. Якщо сушарку обладнано контейнером для волокон, його слід регулярно спорожнювати.
10. Слідкуйте, щоб навколо барабана не накопичувалися волокна. (це не стосується пристроїв, вентиляційні отвори яких виходять на вулицю)
11. Необхідно забезпечити належну вентиляцію для запобігання потраплянню до приміщення газів від приладів, що використовують інші види пального, в тому числі із відкритим вогнем.
12. Не сушіть у сушарці невипрані речі.



13. Речі, забруднені такими речовинами, як олія, ацетон, спирт, бензин, гас, засоби для видалення плям, скипидар, віск і засоби для видалення воску, потрібно прати в гарячій воді з більшою кількістю засобу для прання і лише після цього сушити у сушарці.
14. Такі речі, як пориста гума (латексна губка), шапочки для душу, водостійкі тканини, прогумовані вироби та одяг або подушки з поролоновими вкладками не можна сушити у сушарці.
15. Останній етап циклу сушіння відбувається без нагрівання (цикл охолодження) для того, щоб речі залишалися такої температури, за якої їх не було би пошкоджено.
16. Виймайте з кишень усі предмети, особливо запальнички або сірники.
17. **ПОПЕРЕДЖЕННЯ:** Ніколи не зупиняйте роботу сушарки до завершення циклу сушіння, але якщо виникає така необхідність, то всі речі потрібно швидко вийняти і розкласти для охолодження.
18. Відпрацьоване повітря не можна випускати у димовий канал, який використовується також для відведення газів із приладів, у яких спалюється газ або інші види пального.
19. Пристрій не можна встановлювати за дверима, які можна зачинити, за зсувними дверима чи за дверима із завісою з протилежного боку від сушарки таким чином, щоб це обмежувало можливість повного відкриття дверцят сушарки.
20. **ПОПЕРЕДЖЕННЯ:** Пристрій не можна підключати до зовнішнього вимикача, керованого таймером, або до джерела живлення, струм у якому регулярно вимикається та вмикається енергокомпанією.



Інформація з техніки безпеки

21. Кондиціонери для білизни або подібні засоби необхідно використовувати згідно із вказівками на упакованні.



УВАГА; РИЗИК ВИНИКНЕННЯ ПОЖЕЖІ/ЛЕГКОЗАЙМИСТІ МАТЕРІАЛИ

22. **ПОПЕРЕДЖЕННЯ:** Якщо пристрій розміщений у кожуху або у вбудованій конструкції, не затуляйте вентиляційні отвори.
23. **ПОПЕРЕДЖЕННЯ:** Не пошкодьте контур циркуляції холодоагенту.
24. Прилад містить екологічно чистий, але горючий холодоагент R290.
Тримайте джерела вогню та займання подалі від приладу.

Щоб знизити ризик займання в сушарці, необхідно дотримуватися наступних інструкцій

ПОПЕРЕДЖЕННЯ

Речі, забруднені або просочені рослинним жиром або олією, не слід поміщати в сушарку, адже вони становлять небезпеку займання. Забруднені олією речі можуть мимовільно спалахнути під впливом джерела тепла, зокрема, якщо їх помістити в сушарку. Речі нагріваються, що запускає реакцію окислення олії. Окислення призводить до виділення тепла. Якщо тепло не відводиться, речі можуть нагрітися до температури, достатньої для займання. Накопичення, укладання або складання забруднених олією речей може заважати відведенню тепла, що в свою чергу може спричинити пожежу. Якщо в сушарку необхідно помістити речі, забруднені рослинним жиром, олією або засобами для волосся, їх спершу потрібно випрати в гарячій воді з додаванням більшої кількості миючого засобу – це знизить, але не усуне повністю ризик займання. Для зниження температури речей слід виконувати цикл охолодження сушарки. Їх не слід виймати з сушарки, складати або укладати, поки вони сильно нагріті.

Речі, забруднені або просочені паливом/бензином, засобами для сухого чищення або будь-якими іншими вогне- або вибухонебезпечними речовинами, не слід поміщати в сушарку, так само як і речі, для очищення або прання яких такі речовини використовувалися. До легкозаймистих речовин, які широко використовуються в побуті, відносяться ацетон, денатурований спирт, паливо/бензин, гас, засоби для виведення плям (деяких марок), скипидар, віск і очисники воску.

Речі, які містять спінену гуму (відому також як латексна піногума) або схожу текстуровану гуму. Подібні матеріали не слід сушити в сушарці шляхом нагрівання. Матеріали, що містять спінену гуму, під час нагрівання можуть спричинити пожежу в результаті самозаймання.



Для запобігання розрядів статичної електрики в сушарці не слід використовувати кондиціонери для тканини або подібні засоби, крім випадків, коли вони спеціально рекомендовані для цих цілей виробником кондиціонера для тканини або подібного засобу.

Не слід поміщати в сушарку нижню білизну, що містить металеві елементи. Металеві елементи, що відокремилися під час сушіння, можуть пошкодити сушарку. Використовуйте для таких речей решітку для сушіння, коли це можливо.

Не слід поміщати в сушарку вироби з поліетилену, наприклад, шапочки для душу або водовідштовхувальні дитячі пелюшки.

Не слід поміщати в сушарку вироби з гумовою підкладкою, одяг із вставками зі спіненої гуми, подушки, калози і прогумоване взуття для тенісу.

Не слід використовувати сушарку (або режим сушіння пральної машини) для сушіння невипраних речей.

Речі, забруднені такими речовинами, як олія, ацетон, спирт, бензин, гас, засоби для видалення плям, скипидар, віск і засоби для видалення воску, потрібно прати в гарячій воді з більшою кількістю засобу для прання і лише після цього сушити у сушарці.

Такі речі, як пориста гума (латексна губка), шапочки для душу, водостійкі тканини, прогумовані вироби та одяг або подушки з поролоновими вкладками не можна сушити у сушарці.

Останній етап циклу сушіння відбувається без нагрівання (цикл охолодження) для того, щоб речі залишалися такої температури, за якої їх не було би пошкоджено.

Забруднені олією речі можуть мимовільно спалахнути під впливом джерела тепла, зокрема, якщо їх помістити в сушарку. Речі нагріваються, що запускає реакцію окислення олії. Окислення призводить до виділення тепла. Якщо тепло не відводиться, речі можуть нагрітися до температури, достатньої для займання. Накопичення, укладання або складання забруднених олією речей може заважати відведенню тепла, що в свою чергу може спричинити пожежу.

Якщо в сушарку необхідно помістити речі, забруднені рослинним жиром, олією, або засобами для волосся, їх спершу потрібно випрати в гарячій воді з додаванням більшої кількості миючого засобу – це знизить, але не усуне повністю ризик займання.

Ніколи не зупиняйте роботу сушарки до завершення циклу сушіння, але якщо виникає така необхідність, то всі речі потрібно швидко вийняти і розкласти для охолодження.

Виймайте з кишень усі предмети, особливо запальнички або сірники.

Не слід використовувати сушарку (або режим сушіння пральної машини) для речей, для чищення яких використовувалися промислові хімікати.

Важливі попередження щодо встановлення

⚠ ПОПЕРЕДЖЕННЯ

Встановлювати пристрій повинні кваліфіковані особи або компанія з обслуговування.

- Недотримання цієї вимоги може спричинити ураження електричним струмом, займання, вибух, проблеми із пристроєм або травмування користувача.

Підключайте кабель живлення до розетки змінного струму та використовуйте її лише для цього пристрою. Не використовуйте подовжувач.

- Під'єднання до розетки інших пристроїв за допомогою подовжувача з кількома розетками чи кабелю-подовжувача може спричинити ураження електричним струмом або займання.



Інформація з техніки безпеки

- Значення напруги, частоти та струму має відповідати значенню, вказаному в технічних характеристиках пристрою. Недотримання цієї вимоги може спричинити ураження електричним струмом або займання. Надійно вставляйте вилку в розетку.

Регулярно витирайте із роз'ємів і контактів вилки сторонні речовини (наприклад, бруд або воду) сухою ганчіркою.

- Вийміть вилку і почистьте сухою ганчіркою.
- Недотримання цієї вимоги може спричинити ураження електричним струмом або займання.

Зберігайте весь пакувальний матеріал подалі від дітей, оскільки він може становити для них небезпеку.

- Якщо дитина надіне на голову упаковку, це може спричинити удушення.

Цей пристрій обов'язково слід належним чином заземлити.

Не заземлюйте пристрій до газової труби, пластмасової водопровідної труби або телефонної лінії.

- Це може спричинити ураження електричним струмом, займання, вибух або проблеми із пристроєм.
- Не під'єднуйте кабель живлення до розетки без належного заземлення. Заземлення має бути виконано із дотриманням вимог місцевого та державного законодавства.

Не встановлюйте і не зберігайте пристрій із незахищеними елементами для вулиці.

Не використовуйте пошкоджені вилку, кабель живлення або розетку, яка нещільно прилягає до стіни.

- Це може призвести до займання або ураження електричним струмом.

У разі пошкодження вилки або кабелю живлення, задля уникнення небезпеки їх заміну має здійснювати представник виробника, працівник його центру обслуговування або спеціаліст аналогічної кваліфікації.

Під час встановлення цей пристрій потрібно розташовувати поблизу розетки.

Не тягніть і не згинайте надміру кабель живлення.

Не скручуйте і не зв'язуйте кабель живлення.

Не підвішуйте кабель живлення на металеві предмети, не ставте на нього важкі предмети, а також не кладіть його між предметами та позаду пристрою.

- Це може призвести до займання або ураження електричним струмом.

Виймаючи вилку, не тягніть за кабель живлення.

- Виймайте вилку, тримаючись за сам штепсель.
- Недотримання цієї вимоги може спричинити ураження електричним струмом або займання.

Цей пристрій обов'язково слід належним чином заземлити. Ніколи не під'єднуйте кабель живлення до розетки без належного заземлення. Заземлення має бути виконано із дотриманням вимог місцевого та державного законодавства. Для заземлення цього пристрою дивіться інструкції зі встановлення.

Встановлюйте цей пристрій на твердій та рівній підлозі.

- Недотримання цієї вимоги може спричинити сильну вібрацію, шуми або проблеми із пристроєм.

Не встановлюйте пристрій у салоні краси, оскільки складники лаку для волосся можуть погіршити гідрофільні властивості теплообмінника, в результаті чого під час роботи в режимі охолодження на зовнішній поверхні пристрою може з'явитися роса.

Пристрій слід розташовувати поблизу розетки, кранів водопостачання і стічних труб.



Важливі попередження щодо використання

⚠ ПОПЕРЕДЖЕННЯ

Не дозволяйте дітям чи домашнім тваринам залазити у або на пристрій. Крім того, коли утилізуєте цей пристрій, від'єднуйте замок дверцят (важіль).

- Діти можуть впасти і травмуватись.
- Якщо діти замкнуться всередині пристрою, існує небезпека удушення.

Не намагайтесь отримати доступ всередину пристрою, коли барабан обертається.

Не сідайте на пристрій і не спирайтесь на дверцята.

- Пристрій може перекинутись, в результаті чого можна травмуватись.

Сушіть речі лише після їх відтискання у відповідній пральній машині.

Не сушіть у сушарці невипрані речі.

Не пийте конденсовану воду.

Ніколи не зупиняйте роботу сушарки до завершення циклу сушіння, але якщо виникає така необхідність, то всі речі потрібно швидко вийняти і розкласти для охолодження.

Не сушіть речі, забруднені легкозаймистими речовинами, як-от бензин, гас, бензол, розчинник, спирт тощо.

- Це може призвести до ураження електричним струмом, займання або вибуху.

Слідкуйте, щоб домашні тварини не кусали і не гралися сушаркою.

- Нехтування цією вимогою може спричинити ураження електричним струмом або травмування користувача.

Перш ніж утилізувати пристрій, від'єднайте від нього дверцята та кабель живлення.

- Недотримання цієї вимоги може призвести до пошкодження кабелю живлення чи травмування користувача.

Не торкайтесь вилки мокрими руками.

- Нехтування цією вимогою може призвести до ураження електричним струмом.

У випадку витоку газу (побутового газу, пропану, зрідженого нафтового газу) не торкайтесь пристрою чи кабелю живлення і негайно провітрить приміщення.

- Не використовуйте електричний вентилятор для вентиляції.
- Іскра може спричинити вибух або займання.

Не ремонтуйте, не заміняйте і не намагайтесь виконувати технічне обслуговування будь-яких деталей пристрою самотужки, якщо це спеціально не рекомендовано вказівками зі самостійного ремонту. Крім того, необхідно мати відповідні навички для обслуговування цього пристрою.

Не намагайтесь ремонтувати, розбирати або змінювати пристрій самотужки.

- Не використовуйте інших запобіжників (наприклад, мідних чи сталевих дротів тощо), аніж стандартний запобіжник.
- Якщо потрібно відремонтувати або перевстановити пристрій, зверніться до найближчого центру обслуговування.
- Недотримання цієї вимоги може спричинити ураження електричним струмом, займання, проблеми із пристроєм або травмування користувача.

Придбаний вами виріб призначено лише для побутового використання.



Інформація з техніки безпеки

Використання для бізнес-потреб вважається використанням не за призначенням. У такому разі на виріб не поширюватиметься стандартна гарантія Samsung, і компанія Samsung не нестиме відповідальності за несправності у роботі чи пошкодження, що виникли в результаті такого використання.

Якщо пристрій видає дивний шум, чути запах горілого або із пристрою йде дим, негайно від'єднайте його від живлення та зверніться до найближчого центру обслуговування.

- В іншому випадку може статися ураження електричним струмом або займання.

Не дозволяйте дітям (чи домашнім тваринам) гратися всередині чи зверху на пристрої. Дверцята пристрою зсередини відкрити важко, і якщо діти у ній застрягнуть, то можуть серйозно травмуватись.

Застереження щодо використання

УВАГА

Не ставайте на пристрій та не кладіть на нього предмети (наприклад, тканинні вироби, запалені свічки, цигарки, посуд, хімічні речовини, металеві предмети тощо).

- Недотримання цієї вимоги може спричинити ураження електричним струмом, займання, проблеми із пристроєм або травмування користувача.

Не торкайтеся скляних дверцят чи внутрішньої поверхні барабана під час або після циклу сушіння, оскільки вони гарячі.

- Нехтування цією вимогою може спричинити опіки.

Під час сушіння скло дверцят сильно нагрівається. Тому не торкайтеся скла.

Крім того, не дозволяйте дітям гратися поруч з сушаркою або торкатися скла дверцят.

- Нехтування цією вимогою може спричинити опіки.

Не натискайте кнопки гострими предметами, наприклад шпильками, ножами, нігтями тощо.

- Нехтування цією вимогою може спричинити ураження електричним струмом або травмування користувача.

Не сушіть білизну, що містить формувальну гуму, таку як латекс або щось подібне.

- При нагріванні формувальна гума може деформуватися або спалахнути.

Не сушіть речі, сильно забруднені рослинним жиром чи олією, оскільки під час прання їх неможливо повністю усунути. Крім того, слід використовувати цикл сушіння без нагрівання, щоб не допустити нагрівання білизни.

- У результаті окислення нагрітої олії може статися займання.

Не використовуйте пристрій для сушіння білизни, забрудненої такими сторонніми речовинами, як олія, крем, лосьйон або інші хімікати, які використовуються в косметичних кабінетах, масажних салонах, салонах краси або лікарнях.

- Це може призвести до несправності, ураження електричним струмом, пожежі або травмування.

Перевірте, чи всі кишені одягу, який ви збираєтеся сушити, порожні.

- Тверді гострі предмети, наприклад монети, шпильки, цвяхи, гвинти чи каміння, можуть призвести до серйозного пошкодження пристрою.



Не сушіть одяг із великими пряжками, гудзиками чи іншими важкими металевими предметами (блискавками, гачками і петельками, в яких кнопки завернуті вгору).

У разі потреби використовуйте сітки для прання для невеликих і легких речей, як-от пояси із тканини, зав'язки для фартуха та бюстгальтери із каркасною основою, які можуть розв'язатися чи порватись під час циклу.

Серветки для сушарки сумісні з цією моделлю і їх рекомендовано використовувати для покращення ефективності сушіння.

Серветки для сушарки також корисні для зменшення статичної електрики, яка утворюється під час циклу сушіння. Статична електрика може призвести до пошкодження білизни і, можливо, пристрою.

Не використовуйте сушарку поблизу небезпечних порошоків, як-от вугільний пил, пшеничне борошно тощо.

- Це може призвести до ураження електричним струмом, займання або вибуху.

Не ставте біля пристрою легкозаймисті матеріали.

- У разі взаємодії з такими матеріалами пристрій може генерувати токсичні гази, такі матеріали можуть пошкодити частини пристрою, може статися ураження електричним струмом, займання або вибух.
- Пристрій не можна встановлювати за закритими дверима тощо.

Не торкайтеся задньої панелі пристрою під час чи відразу після завершення циклу сушіння.

- Пристрій гарячий, можна отримати опіки.

Важливі попередження щодо чищення

ПОПЕРЕДЖЕННЯ

Не чистьте пристрій, розпилюючи воду безпосередньо на нього.

Не використовуйте для чищення пристрою бензин, розчинник чи спирт.

- Це може спричинити знебарвлення, деформацію, пошкодження, ураження електричним струмом або займання.

Перед чищенням або технічним обслуговуванням від'єднуйте пристрій від електромережі.

- Недотримання цієї вимоги може спричинити ураження електричним струмом або займання.

Фільтр потрібно чистити до та після використання сушарки.

Регулярно чистьте внутрішню поверхню пристрою відповідно до інструкцій спеціаліста авторизованого центру обслуговування.

Очищуйте теплообмінник м'якою щіткою або пилососом раз на місяць. Не торкайтеся теплообмінника руками – це може призвести до травм.

Внутрішні частини сушарки періодично повинен чистити кваліфікований спеціаліст з обслуговування.



Інформація з техніки безпеки

Догляд для запобігання замерзання

- Встановлюйте сушарку в місці, де температура не опускається нижче нуля градусів Цельсія.
- Якщо злив здійснюється за допомогою довгого зливного шланга, вода, що залишилася в ньому, може взимку замерзнути. Простежте, щоб після використання всередині шланга не залишалася вода.
- Якщо зливний шланг замерз, обгорніть його змоченим в теплій воді рушником і залиште розмерзатись на десять хвилин.

Пояснення Директиви щодо відходів електричного та електронного обладнання (WEEE)



Правильна утилізація виробу (Відходи електричного та електронного обладнання)

(Стосується країн, в яких запроваджено системи розподіленої утилізації)

Ця позначка на виробі, аксесуарах або в документації до них вказує, що виріб, а також відповідні електронні аксесуари (наприклад, зарядний пристрій, гарнітура, USB-кабель) не можна викидати разом із побутовим сміттям після завершення терміну експлуатації. Щоб запобігти можливій шкоді довкіллю або здоров'ю людини через неконтрольовану утилізацію, утилізуйте це обладнання окремо від інших видів відходів, віддаючи його на переробку та уможливлючи таким чином повторне використання матеріальних ресурсів. Фізичні особи можуть звернутися до продавця, у якого було придбано виріб, або до місцевого урядового закладу, щоб отримати відомості про місця та способи нешкідливої для довкілля вторинної переробки виробу.

Корпоративним користувачам слід звернутися до свого постачальника та перевірити правила й умови договору про придбання. Цей виріб потрібно утилізувати окремо від інших промислових відходів.

Ознайомитися з принципами, яких дотримується компанія Samsung щодо охорони навколишнього середовища, а також з декларацією відповідності цього виробу нормативним актам, зокрема, REACH, WEEE і Акумуляторні батареї можна на сторінці www.samsung.com



Встановлення

Що входить у комплект постачання

Обережно розпакуйте сушарку. Зберігайте весь пакувальний матеріал подалі від дітей. Наведені нижче частини та їхнє розташування може бути дещо іншим, аніж у вашої сушарки. Перш ніж встановлювати сушарку, перевірте, чи вона має усі перераховані тут частини. Якщо сушарка та/або її частини пошкоджені чи відсутні, зверніться в найближчий центр обслуговування Samsung.

Вигляд сушарки

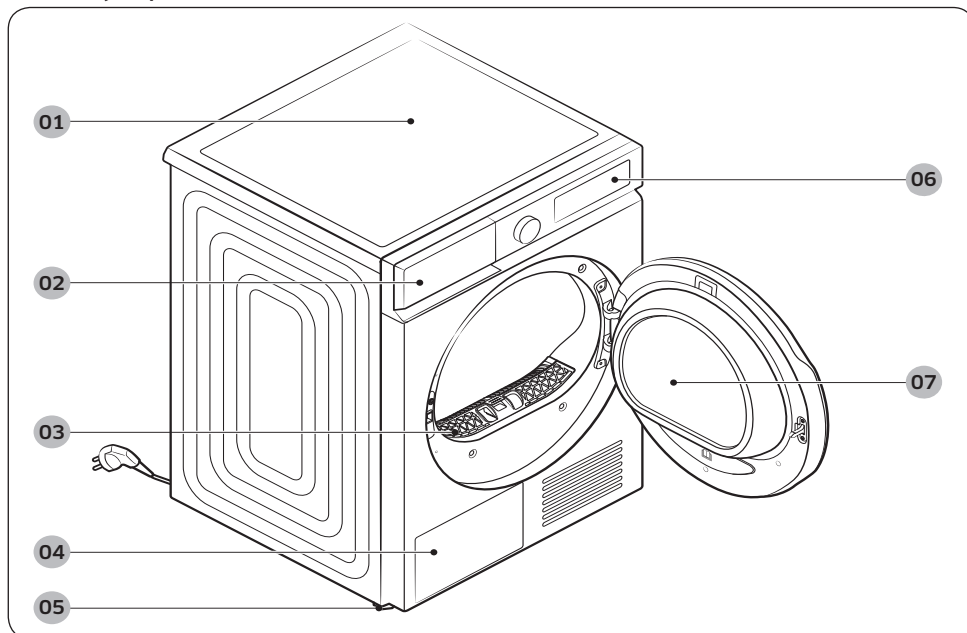

01 Верхня кришка

02 Резервуар для води

03 Фільтр для пуху

04 Теплообмінник

05 Регулювальна ніжка

06 Панель керування

07 Дверцята

Встановлення

Акcesуари (додається)

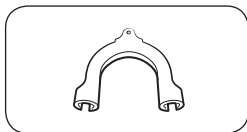

Фіксатор шланга

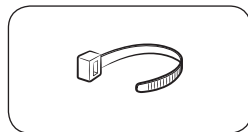

Стяжка для кабелю

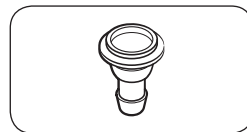

З'єднувач шланга

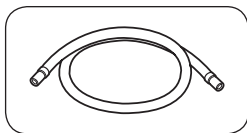

Довгий зливний шланг (2 м)

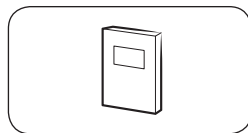

Посібник користувача

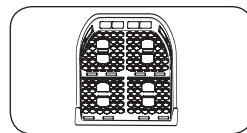

Решітка для сушіння
(стосується лише окремих моделей)

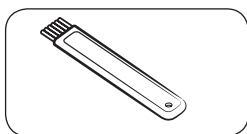

Щітка

Акcesуари (не входять до комплекту)

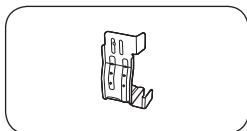

Комплект для вертикального монтування з кронштейном
(SK-DH, SK-DA, SKK-DF)

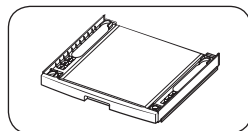

Комплект для вертикального монтування
(SKK-DD, SKK-DDX)

ПРИМІТКА

- Комплект для вертикального монтування дозволяє встановити сушарку на пральну машину. Зверніть увагу, що комплект для вертикального монтування можна використовувати лише із пральними машинами і сушарками Samsung. З питань придбання комплекту для вертикального монтування з кронштейном (SK-DH, SK-DA, SKK-DF) або комплекту для вертикального монтування (SKK-DD, SKK-DDX) звертайтеся в центр обслуговування Samsung або до місцевого продавця пристрою. Набір для складання залежить від моделі пральної машини.
- Інструкції зі встановлення сушарки на інший пристрій шукайте у посібнику зі встановлення, який додається до комплекту для вертикального монтування.
- Докладнішу інформацію про доступність комплекту для вертикального монтування відповідно до моделі шукайте у посібнику зі встановлення комплекту для вертикального монтування.

Вимоги зі встановлення

ПРИМІТКА

Цю сушарку має встановлювати кваліфікована особа. Власник сушарки несе відповідальність за правильне обслуговування та встановлення пристрою; нехтування цією вимогою може призвести до втрати гарантії. Збережіть ці інструкції на майбутнє для довідки.

ПОПЕРЕДЖЕННЯ

- Не під'єднуйте вилку кабелю живлення до розетки, допоки не буде завершено встановлення сушарки.
- Переміщувати сушарку повинні двоє чи більше осіб.
- Не дозволяйте дітям чи домашнім тваринам гратися всередині, зверху чи навколо сушарки. Завжди ретельно наглядajte за ними.
- Зберігайте весь пакувальний матеріал подалі від дітей.
- Не міняйте пошкоджений кабель живлення чи вилку самостійно. Замінити пошкоджений кабель живлення чи вилку повинен представник компанії Samsung або кваліфікований технік.
- Не намагайтеся ремонтувати, розбирати або змінювати сушарку. З питань будь-якого ремонту звертайтеся в найближчий центр обслуговування Samsung.
- Зніміть дверцята/кришки із усіх використаних пристроїв, щоб діти не застрягли в них і не задушилися.
- Якщо сушарка видає дивний шум, чути запах горілого або із пристрою йде дим, негайно вийміть вилку із розетки та зверніться в найближчий центр обслуговування Samsung.
- Не від'єднуйте сушарку від мережі, коли вона працює.
- Не розміщуйте легкозаймисті предмети біля сушарки.



Встановлення

Вимоги щодо електричного під'єднання та заземлення

- Сушарку слід належним чином заземлити. Якщо сушарка не працює належним чином чи ламається, заземлення зменшує ризик ураження електричним струмом, забезпечуючи шлях найменшого опору для електричного струму. Сушарка постачається з кабелем живлення, який обладнано 3-контактною вилкою із заземленням. Вилку слід вмикати у розетку, яку належним чином встановлено та заземлено відповідно до усіх місцевих правил і директив.
- Зверніться в компанію Samsung чи до кваліфікованого електрика, якщо у вас виникли запитання про вимоги щодо електроживлення чи заземлення.

ПОПЕРЕДЖЕННЯ

- Підключіть кабель живлення до розетки з трьома контактами і заземленням.
- Не використовуйте пошкоджену вилку, кабель або пошкоджену розетку чи розетку, яка нещільно прилягає до стіни.
- Не використовуйте перехідник чи кабель-подовжувач.
- Неналежне під'єднання заземлюваного провідника обладнання може призвести до ураження електричним струмом. Якщо ви не впевнені, чи сушарка належно заземлена, зверніться до кваліфікованого електрика.
- Не змінюйте в будь-який спосіб вилку, кабель живлення чи розетку.
- Не під'єднуйте провід заземлення до пластмасових водопровідних труб, газопроводів чи труб подачі гарячої води.



Встановлення у ніші чи шафці

Якщо сушарку слід встановити в ніші чи шафці, слід дотримуватися таких мінімальних відстаней:

| З боків | Вгорі | Спереду | Позаду |
|---------|-------|---------|--------|
| 25 мм | 25 мм | 490 мм | 50 мм |

Коли сушарка встановлюється із пральною машиною, до передньої частини ніші чи шафки має бути не менше 550 мм вільного простору для безперешкодного доступу повітря. Мінімальний розмір монтажного простору: 3,9м³

Покрокове встановлення

Перш ніж встановлювати сушарку, прочитайте розділ **Вимоги зі встановлення** на сторінці 17.

КРОК 1 Виберіть місце для встановлення

Вимоги до місця встановлення

Виберіть рівну, надійну поверхню, яка може витримати вібрацію. Виберіть місце розташування із легкодоступною заземленою 3-контактною розеткою.

Для зручності розгляньте можливість установки сушарки біля вашої пральної машини.

ПОПЕРЕДЖЕННЯ

- Встановлюйте сушарку лише у приміщенні.
- Не встановлюйте сушарку в місцях, які піддаються впливу погодних умов.
- Проводити встановлення можна за температури навколишнього середовища 5~35 °С.
 - Якщо температура навколишнього середовища досить низька і конденсат у сушарці та шлангах замерзне, сушильна машина може не працювати або може бути пошкоджена.
 - Переконайтеся, що температура в місці встановлення сушильної машини не виходить за межі рекомендованого температурного діапазону. Ефективність сушіння може бути знижена.
 - Не встановлюйте сушильну машину в закритому приміщенні або поблизу будь-яких приладів, що продукують тепло.
- Не встановлюйте сушарку в місцях можливого витоку газу.
- Не використовуйте в погано провітрюваному приміщенні або зоні.
- Використовуйте лише настінне джерело живлення.

Встановлення

КРОК 2 Відрегулюйте висоту ніжок

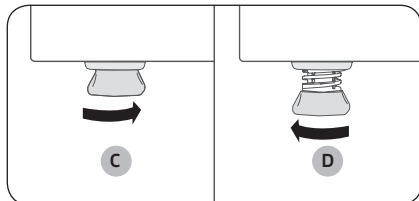
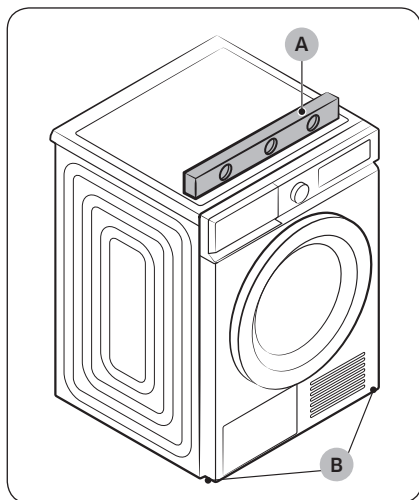

1. Обережно встановіть сушарку в потрібному місці.
2. За допомогою **рівня (A)** перевірте, чи сушарка вирівняна з боків і спереду та ззаду.
3. Якщо сушарка стоїть нерівно, поверніть **ніжки з можливістю регулювання (B)** вліво або вправо, щоб вирівняти висоту.
4. Коли сушарка вирівняна, перевірте, чи надійно вона стоїть на підлозі.
5. Під'єднайте сушарку.

ПРИМІТКА

- Щоб встановити сушарку на одній висоті з пральною машиною, повністю **закрутіть (C)** ніжки, повертаючи їх вправо. Потім **збільште (D)** довжину ніжок, повертаючи їх вліво, поки сушарка не виявиться на одній висоті з пральною машиною.
- Викручуйте регульовальні ніжки лише настільки, наскільки це потрібно. Якщо викрутити ніжки більше, ніж потрібно, сушарка може вібрувати.

КРОК 3 Підключіть зливний шланг

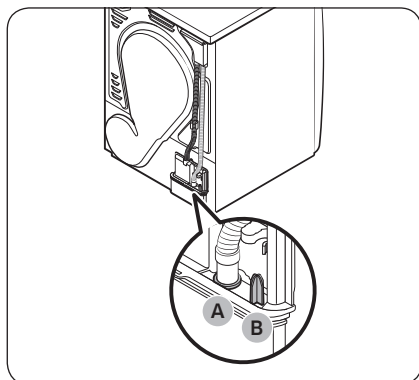

- Ми наполегливо рекомендуємо підключити зливний шланг до системи зливу.
- Якщо підключений до сушарки зливний шланг надто короткий, щоб отримати доступ до дренажної системи, використовуйте наданий додатковий шланг (довгий зливний шланг).
- Використовуйте вбудований бак для води тільки якщо ви не можете підключити зливний шланг до системи зливу.

ПРИМІТКА

У цій сушарці вбудований бак для води за замовчуванням використовується для відведення конденсату.

1. Від'єднайте зливний шланг від **отвір (A)** і вставте його в **деталь (B)**.

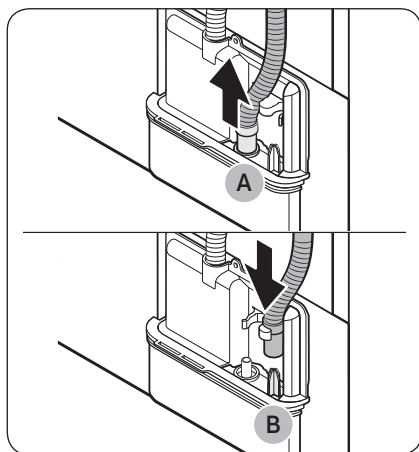

Встановлення

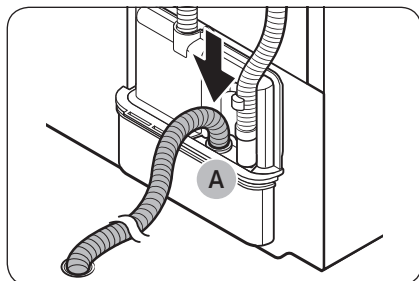

2. Вставте один кінець додаткового шланга (довгого зливного шланга) в **отвір (A)**.
3. Вставте інший кінець (вихід) додаткового шланга у дренажну систему в один із таких способів:

Над умивальником:

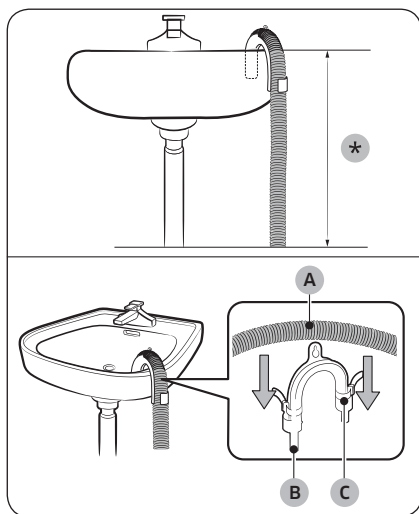

1. Перевірте, щоб кінець додаткового шланга перебував не вище **90 см (*)** від нижньої частини сушарки.
2. Щоб загнути певну частину додаткового шланга, скористайтеся пластмасовим **тримачем для шланга (B)**, який додається, і прикріпіть фіксатор до стіни за допомогою гачка або до крана мотузкою. Зберіть **зливний шланг (A)** і **тримач для шланга (B)** і закріпіть їх за допомогою **стяжки для кабелю (C)**.
3. Конденсовану воду можна зливати, під'єднавши довгий зливний шланг безпосередньо до зливного отвору.

⚠ УВАГА

Не подовжуйте зливний шланг. Із місця з'єднання може витікати вода. Використовуйте довгий зливний шланг.

До зливної труби умивальника:

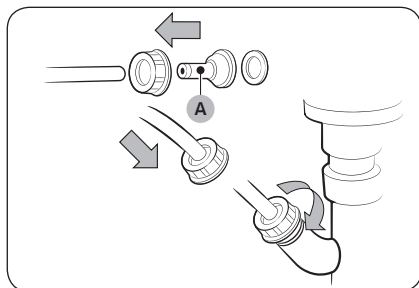

1. Зберіть з'єднувач шланга (А) і прикріпіть його до кінця додаткового шланга, як показано на малюнку.

⚠ УВАГА

Для запобігання витoku води перевірте, чи надійно з'єднаний шланг та з'єднувач.



2. Під'єднуйте перехідник шланга безпосередньо до зливної труби умивальника.

КРОК 4 Перевірте встановлення

- Увесь пакувальний матеріал повністю знятий та належно утилізований.
- Сушарка вирівняна і міцно стоїть на підлозі.
- Перевірте, чи в барабані не залишилося жодних частин.
- Не блокуйте отвір забору повітря решітки охолодження на передній панелі сушарки.
- Не розташовуйте займісті предмети поблизу сушарки та підтримуйте чистоту навколо сушарки.
- Не знімайте регульовальні ніжки сушарки. Вони потрібні для вирівнювання сушарки.
- Після встановлення сушарки рекомендовано зачекати щонайменше 1 годину, перш ніж користуватися нею.

КРОК 5 Увімкніть живлення

Вставте вилку кабелю живлення в розетку, захищену запобіжником чи автоматичним вимикачем. Потім натисніть кнопку , щоб увімкнути сушарку.

ПРИМІТКА

Запустіть цикл СУШІННЯ ЗА ЧАСОМ на 20 хвилин і переконайтеся в тому, що сушарка працює, нагрівається і вимикається. Якщо відображається інформаційний код **НС**, зверніться до місцевого сервісного центру.

Встановлення

Перевстановлення дверцят

Залежно від умов встановлення сушарки чи потреб, можливо, виникне потреба перевстановити дверцята.

⚠ ПОПЕРЕДЖЕННЯ

Перевстановлювати дверцята має кваліфікований технік.

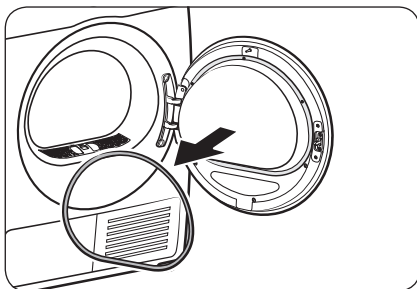

1. Зніміть прокладку з дверцят.

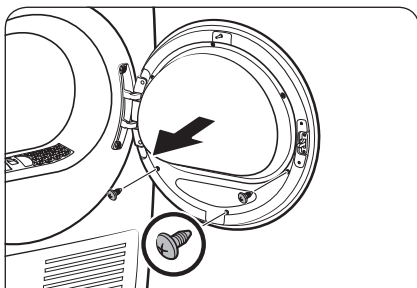

2. Викрутіть гвинти із внутрішнього тримача скла дверцят.

- Спершу послабте і зніміть 3 гвинти внизу. Тоді послабте та зніміть 3 гвинти зверху тримача.

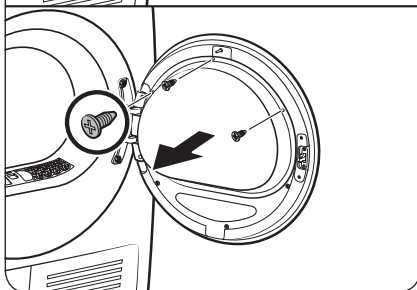

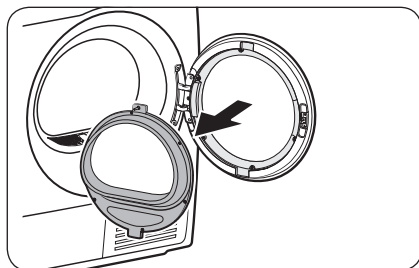

3. Від'єднайте тримач скла.

⚠ УВАГА

Не впусіть жодної частини тримача, коли знімаєте його. Інакше можна пошкодити майно (розкол або розлом) чи травмувати користувача.

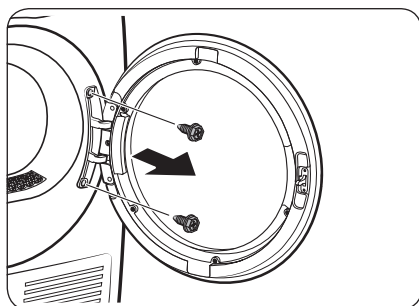

4. Зніміть шарнірні гвинти, тоді від'єднайте дверцята.

- Послабте та зніміть 2 болти на рамі дверей.
- Щоб запобігти зношуванню болтів, використовуйте шестигранну викрутку.

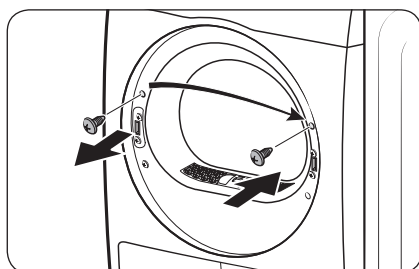

5. Викрутіть верхній гвинт ліворуч на рамі дверей і вставте його у відповідний отвір праворуч на рамі дверей. Не знімайте гвинти нижнього кронштейну.

Встановлення

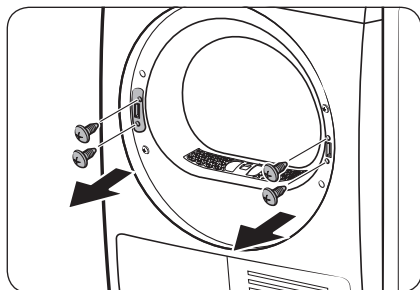

6. Зніміть 2 гвинти кронштейну праворуч на рамі, тоді зніміть 2 гвинти тримача ліворуч на рамі.

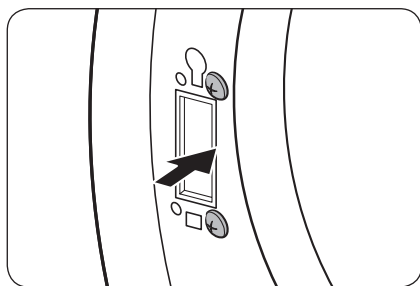

7. Вставте 2 зняті гвинти кронштейну в раму ліворуч, як показано на малюнку.
- Дивіться малюнок праворуч, щоб правильно розташувати гвинти.

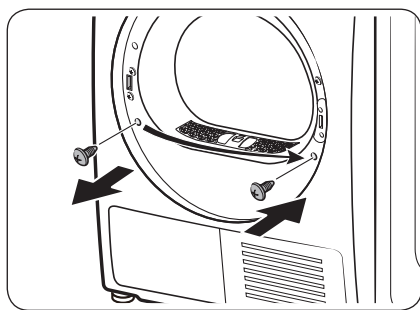

8. Зніміть нижній гвинт ліворуч на рамі, тоді вставте його у відповідний отвір праворуч на рамі.

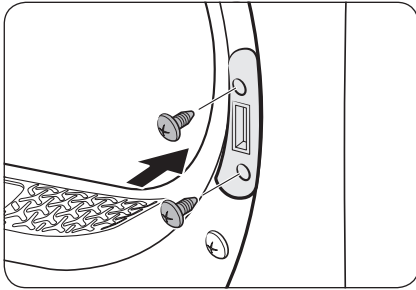

9. Вставте тримач важеля праворуч на рамі, тоді закрутіть 2 гвинти тримача.

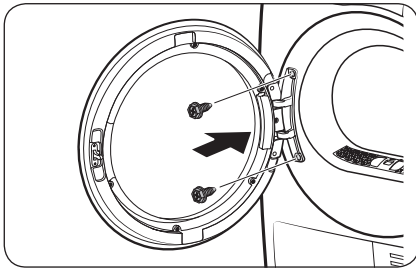

10. Вставте шарнір дверцят на протилежну сторону рами дверей, тоді дотягніть 2 болтові гвинти.

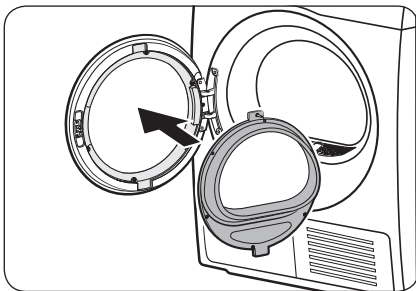

11. Вставте внутрішній тримач скла на встановлену ліворуч на рамі кришку дверцят.

Встановлення

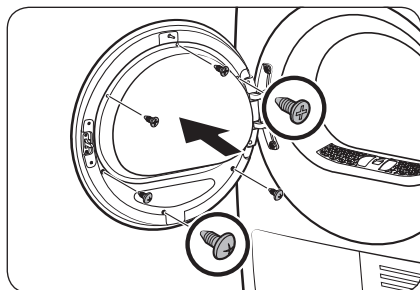

12. Затягніть 3 гвинти тримача вгорі. Тоді затягніть 3 гвинти тримача внизу.

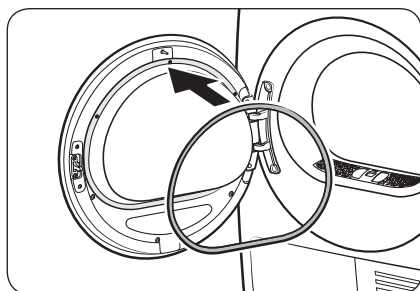

13. Встановіть прокладку на дверцята.

ПРИМІТКА

Якщо необхідно переставити дверцята машини для сушіння білизни в початкове положення, дійте, як описано вище. Зверніть увагу на те, що дверцята, кронштейн кріплення дверцят та інші деталі будуть в цьому випадку орієнтовані протилежно тому, як зазначено вище.

Довкілля

Утилізуйте пакувальні матеріали даного виробу екологічно безпечним способом. Для отримання більш докладної інформації зв'яжіться з місцевим територіальним управлінням.



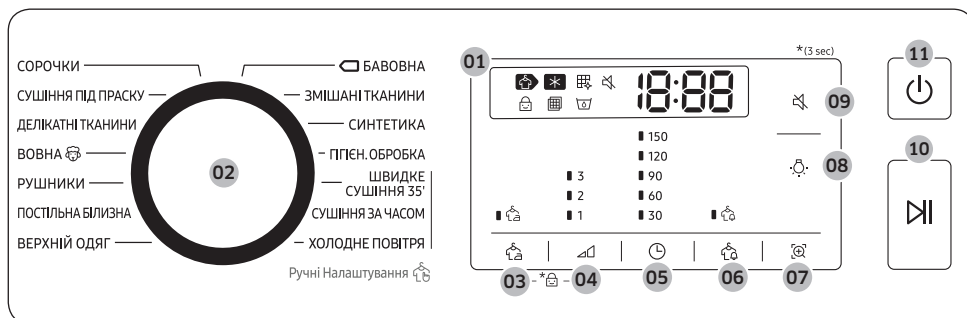

Експлуатація

Панель керування









| | |
|--------------------------------------|--|
| 01 Цифровий графічний дисплей | Відображається вся інформація про цикл, зокрема час циклу, інформаційні коди та стан сушарки. |
| 02 Перемикач режимів | Поверніть диск, щоб вибрати режим. Докладнішу інформацію про Огляд режимів шукайте на сторінці 30 для доступних циклів. |
| 03 Запобігання Складок | Для запобігання складок у кінці вибраного циклу додається приблизно 3 години інтервального сушіння речей. На дисплеї відображається велике коло, і барабан машини для сушіння білизни обертається поперемінно. Щоб увімкнути, натисніть кнопку Запобігання Складок . Відповідний індикатор блимає. |
| 04 Рівень Сушіння | Натисніть цю кнопку, щоб вибрати рівень сушіння в режимах СОРОЧКИ , БАВОВНА , ЗМІШАНІ ТКАНИНИ та СИНТЕТИКА . Можна налаштувати три рівні сушіння (1–3). Рівень 1 використовується для частково сухих речей, які були розкладені чи розвішані для сушіння. Рівень 3 – це найпотужніший рівень, який використовується для сушіння великих чи громіздких речей. |
| 05 Час | Натисніть, щоб налаштувати час для режимів СУШІННЯ ЗА ЧАСОМ , та ХОЛОДНЕ ПОВІТРЯ . Доступні такі варіанти (одиниці: хвилини): 30, 60, 90, 120 і 150. <ul style="list-style-type: none"> Налаштування 120 хвилин і 150 хвилин недоступні для режимів ХОЛОДНЕ ПОВІТРЯ. Точний час сушіння різниться, залежно від рівня вологості білизни. |
| 06 Сигнал Рівня Вологості | Цей сигнал доступний лише для режимів БАВОВНА , ЗМІШАНІ ТКАНИНИ та СИНТЕТИКА . У разі завантаження виробів із різних тканин індикатор Сигнал Рівня Вологості () блимає, коли середній показник сухості виробів становить 80 %. Це дозволяє швидше вийняти речі, які не потрібно висушувати повністю або які сохнуть швидко, і далі сушити інші речі. |
| 07 Smart Check | Якщо сушарка виявила проблему, функція Smart Check дозволяє перевірити стан сушарки за допомогою смартфона. |

Експлуатація

| | |
|---|---|
| 08  Підсвітка Барабану | Натисніть, щоб увімкнути або вимкнути внутрішнє освітлення. Лампа світиться 2 хвилини після ввімкнення, тоді автоматично вимикається. |
| 09  Звук Увімкн./ Вимкн. | Натисніть, щоб увімкнути або вимкнути звукове сповіщення сушильної машини. Налаштування звуку зберігається після вимкнення та ввімкнення сушарки. |
| 10  Старт/ Пауза | Натискаючи на цю кнопку, можна запустити робочий цикл або на час перервати його виконання. Натисніть одноразово цю кнопку в процесі виконання робочого циклу, щоб тимчасово перервати його. Ще раз натисніть, щоб відновити роботу. |
| 11  Живлення | Натисніть, щоб увімкнути/вимкнути сушарку. Якщо впродовж 10 хвилин не натиснути жодної кнопки на ввімкненій сушарці, живлення автоматично вимкнеться. |

Опис значків

| | | |
|---|------------------------|--|
|  | Сушіння | <ul style="list-style-type: none"> • Триває процес сушіння. |
|  | Охолодження | <ul style="list-style-type: none"> • Триває процес охолодження. |
|  | Очистити теплообмінник | <ul style="list-style-type: none"> • Теплообмінник потребує очищення. |
|  | Замок від дітей | <ul style="list-style-type: none"> • Функцію Замок від дітей дітей ввімкнено. |
|  | Перевірити фільтр | <ul style="list-style-type: none"> • Фільтр потребує очищення. (Після увімкнення живлення протягом кількох секунд ви завжди можете побачити цей сигнал на дисплеї.) |
|  | Бак для води повний | <ul style="list-style-type: none"> • Бак для води повний. |





Огляд циклів

Авто Налаштування

| Програма | Опис | Макс. завантаження (кг) |
|--------------------|--|-------------------------|
| СОРОЧКИ | Цей робочий цикл використовується для сушіння одного предмета білизни або одягу, наприклад, сорочки. | 2 |
| СУШІННЯ ПІД ПРАСКУ | Цей режим залишає білизну вологою, що полегшує прасування. | МАКС. |
| ДЕЛІКАТНІ ТКАНИНИ | Для речей, які слід сушити дбайливо, наприклад нижньої білизни. | 2 |

| Програма | Опис | Макс. завантаження (кг) |
|---|--|-------------------------|
| ВОВНА  | Лише для вовняних виробів, які можна прати у пральній машині та сушити в сушарці. Для кращого результату виверніть білизну, перш ніж сушити. | 1 |
| РУШНИКИ | Цей робочий цикл використовується для сушіння банних рушників і інших подібних виробів. | 4 |
| ПОСТІЛЬНА БІЛИЗНА | Для громіздкої білизни, як-от пледів, простирадл, ковдрочок і легких покривал. | 2 |
| ВЕРХНІЙ ОДЯГ | Для верхнього одягу, як-от лижні костюми і одяг для походів у гори, а також виробів зі спандексу, стрейчу і мікрофібри. Рекомендовано використовувати цей режим сушіння після прання речей у пральній машині в режимі ВЕРХНІЙ ОДЯГ . | 2 |

Ручні Налаштування

| Програма | Опис | Макс. завантаження (кг) |
|---|---|-------------------------|
|  БАВОВНА | Для бавовняних виробів, постільної білизни, скатертин, нижньої білизни, рушників і сорочок. | МАКС. |
| ЗМІШАНІ ТКАНИНИ | Для змішаного завантаження виробів з бавовняної і синтетичної тканини. | МАКС. |
| СИНТЕТИКА | Для блузок і сорочок із поліестеру (діолен, тревіра), поліаміду (перлон, нейлон) чи інших подібних тканин. | 4 |
| ГІГІЄН. ОБРОБКА | Санітарна обробка вологого і сухого одягу, а також лляних тканин для знищення бактерій. | 2 |
| ШВИДКЕ СУШІННЯ 35' | Для сушіння легких бавовняних, синтетичних речей або речей, які слід швидко висушити. Стандартний час — 35 хвилин. | 1 |
| СУШІННЯ ЗА ЧАСОМ | Використовується для встановлення необхідного часу. 1. Повертайте перемикач режимів , щоб вибрати режим СУШІННЯ ЗА ЧАСОМ . 2. Натисніть кнопку  Час , щоб встановити час сушіння від 30 до 150 хвилин. Продовжуйте натискати цю кнопку  Час , щоб вибрати час із 30-хвилинним кроком.  ПРИМІТКА Дійсний час режиму може різнитися, залежно від того, наскільки сухою є білизна. | - |
| ХОЛОДНЕ ПОВІТРЯ | Усі типи тканин. Дозволяє освіжити білизну, яку довго не вдягали. | - |

Експлуатація

Таблиця режимів

ПРИМІТКА







Для кращого результату дотримуйтеся рекомендацій для кожного режиму сушіння.

- Велике завантаження: заповнюйте барабан на $\frac{3}{4}$. Не додавайте речі понад цей рівень, щоб вони вільно оберталися.
- Середнє завантаження: заповнюйте барабан на $\frac{1}{2}$.
- Невелике завантаження: кладіть у барабан 3–5 речей, не більше $\frac{1}{4}$ завантаження.

| Програма | Рекомендована білизна | Розмір завантаження | Рівень Сушіння |
|--------------------|---|---------------------|----------------|
| СОРОЧКИ | Сорочки та блузи з бавовняних, лляних, синтетичних або змішаних тканин, які не вимагають прасування. | 2 | Доступно |
| СУШІННЯ ПІД ПРАСКУ | Цей режим залишає білизну вологою, що полегшує прасування. | МАКС. | Недоступно |
| ДЕЛІКАТНІ ТКАНИНИ | Шовк, тонкі тканини і білизна. | 2 | Недоступно |
| ВОВНА | Лише для вовняних виробів, які можна прати у пральній машині та сушити в сушарці. | 1 | Недоступно |
| РУШНИКИ | Цей робочий цикл використовується для сушіння банних рушників і інших подібних виробів. | 4 | Недоступно |
| ПОСТІЛЬНА БІЛИЗНА | Для громіздкої білизни, як-от пледів, простиралд, ковдрочок і легких покривал. | 2 | Недоступно |
| ВЕРХНІЙ ОДЯГ | Для верхнього одягу, як-от лижні костюми і одяг для походів у гори, а також виробів зі спандексу, стрейчу і мікрофібри. | 2 | Недоступно |
| БАВОВНА | Для бавовняних виробів, постільної білизни, скатертин, нижньої білизни, рушників і сорочок. | МАКС. | Доступно |
| ЗМІШАНІ ТКАНИНИ | Для змішаного завантаження виробів з бавовняної і синтетичної тканини. | МАКС. | Доступно |
| СИНТЕТИКА | Синтетика або вироби зі змішаних тканин. | 4 | Доступно |
| ГІГІЕН. ОБРОБКА | Підходить для стерилізації бавовняних речей, таких як рушники, підгузки та носові хустинки. | 2 | Недоступно |
| ШВИДКЕ СУШІННЯ 35' | Синтетика і легкі бавовняні вироби | 1 | Недоступно |
| СУШІННЯ ЗА ЧАСОМ | Усі типи тканин, програмування за часом. | – | Недоступно |
| ХОЛОДНЕ ПОВІТРЯ | Усі типи тканин. Дозволяє освіжити білизну, яку довго не вдягали. | – | Недоступно |

Початок роботи



Прості кроки для запуску

1. Натисніть кнопку  **Живлення**, щоб увімкнути сушарку.
2. Перевірте, чи встановлено фільтр для уловлювання ворсинок.
3. Завантажте сушарку і зачиніть дверцята.
4. Повертайте **перемикач режимів**, щоб вибрати режим.
5. У разі потреби змініть налаштування режиму ( **Рівень Сушіння** і  **Час**).
6. Виберіть необхідні налаштування та параметри. ( **Запобігання Складок**,  **Підсвітка Барабану**, та/або  **Сигнал Рівня Вологості**).
7. Натисніть кнопку  **Старт/Пауза**. Засвітиться відповідний індикатор, і на дисплеї з'явиться інформація про очікуваний час програми.

ПРИМІТКА

- Коли ви вмикаєте живлення, індикатор перевірки фільтра  блимає кілька секунд, а потім вимикається. Це нормально.
- Кількість доступних налаштувань і параметрів різниться, залежно від режиму.

Зміна режиму під час роботи пральної машини

1. Натисніть кнопку  **Старт/Пауза**, щоб зупинити операцію.
2. Виберіть інший режим.
3. Натисніть кнопку  **Старт/Пауза**, щоб почати новий цикл.

Сортування і завантаження

- Кладіть у сушарку лише одне завантаження для прання за раз.
- Намагайтеся не змішувати важкі та легкі речі.
- Щоб підвищити ефективність сушіння одного чи двох виробів, додайте сухий рушник.
- Для кращого результату розплутайте речі, перш ніж класти їх у сушарку.
- Перевантаження обмежує процес сушіння, що призводить до нерівномірного висушування і зминання білизни.
- Якщо інше не рекомендовано на етикетці виробу, намагайтеся не сушити вовняні вироби чи вироби зі склотканини.
- Намагайтеся не сушити невипрані речі.
- Не сушіть речі, забруднені олією, спиртом, бензином тощо.



Експлуатація

Довідник із режимів

Завжди дотримуйтеся вказівок на етикетці, коли сушите білизну. Якщо етикетка із вказівками недоступна, дивіться табличку нижче.

| | |
|--|--|
| Постільна білизна і ковдрочки | <ul style="list-style-type: none"> Використовуйте налаштування температури Висока. |
| Пледи | <ul style="list-style-type: none"> Для кращого результату сушіть лише один плед одночасно. |
| Підгузники з тканини | <ul style="list-style-type: none"> Використовуйте налаштування температури Висока. |
| Утеплений одяг | <ul style="list-style-type: none"> Не сушіть із використанням тепла. Інакше може статися займання. Використовуйте лише режим ХОЛОДНЕ ПОВІТРЯ. |
| Поролон (підкладки, м'які іграшки тощо) | <ul style="list-style-type: none"> Не сушіть із використанням тепла. Інакше може статися займання. Використовуйте лише режим ХОЛОДНЕ ПОВІТРЯ. |
| Подушки | <ul style="list-style-type: none"> Додайте кілька сухих рушників, щоб краще висушити та розпушити білизну. Не сушіть подушки з наповнювачем із капка чи поролону гарячим повітрям. Використовуйте лише режим ХОЛОДНЕ ПОВІТРЯ. |
| Речі з пластмаси (шторки для ванни, покривала для зовнішніх меблів тощо) | <ul style="list-style-type: none"> Використовуйте режим ХОЛОДНЕ ПОВІТРЯ або СУШІННЯ ЗА ЧАСОМ. Встановіть найнижчий або низький рівень сушіння. |

УВАГА



Не використовуйте сушарку для сушіння предметів, які не перераховані вище.



Спеціальні функції

Замок від дітей

Замок від дітей не дозволяє дітям грати з сушаркою. При активації функції Замок від дітей всі кнопки, крім кнопки  **живлення**, деактивуються.

Щоб увімкнути/вимкнути функцію Замок від дітей, одночасно натисніть і утримуйте кнопки  **Запобігання Складок** і  **Рівень Сушіння** упродовж 3 секунд.

ПРИМІТКА

Якщо функція Замок від дітей ввімкнена, а сушарку було вимкнено, і знову ввімкнено, то функція Замок від дітей залишиться ввімкненою.

Smart Check

Якщо сушарка виявила проблему, функція Smart Check дозволяє перевірити стан сушарки за допомогою смартфона.

Зауважте, що функцію Smart Check можна використовувати для смартфонів Galaxy та iPhone.

Щоб користуватися функцією Smart Check, завантажте програму **Samsung Smart Washer/Dryer** і дотримуйтеся вказівок нижче

1. Натисніть кнопку  **Smart Check**.
Світлодіодні індикатори на дисплеї змінюються, і відображається код функції Smart Check.
2. На смартфоні відкрийте програму **Samsung Smart Washer/Dryer** і торкніть кнопку **Smart Check**.
3. Сфокусуйте камеру смартфона на коді функції Smart Check, який відображається на дисплеї.
4. Якщо інформаційний код розпізнано, програма надає докладні відомості щодо проблеми і дій, які потрібно вжити.

ПРИМІТКА

- Якщо дисплей пральної машини відбиває світло, смартфон може не розпізнати інформаційного коду.
- Якщо смартфон не розпізнає інформаційного коду, вручну введіть інформаційний код на смартфоні.

Експлуатація

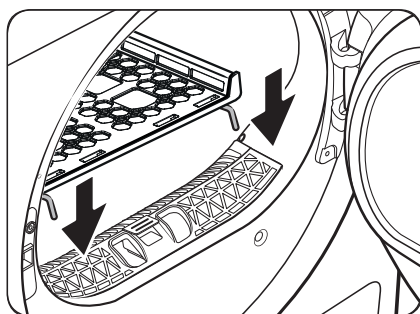

Використання решітки для сушіння (тільки для відповідних моделей)

Встановіть час сушіння до 150 хвилин з урахуванням рівня вологості чи ваги білизни, яку слід висушити. Коли сушите речі на решітці, рекомендовано використовувати режим Time Dry (Сушіння за часом).

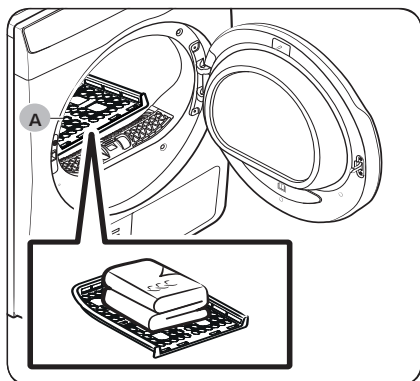

1. Розташуйте решітку для сушіння в барабані, вставивши передні виступи на решітці в отвори в манжеті дверцят.



2. Розкладіть речі на решітці, залишивши достатньо місця для циркуляції повітря. Одяг складіть і розкладіть на решітці.
3. Зачиніть дверцята і натисніть кнопку  **Живлення**. Поверніть перемикач циклів, щоб вибрати **СУШІННЯ ЗА ЧАСОМ**, а потім натисніть  **Час**, щоб вибрати час сушіння.
4. Натисніть кнопку  **Старт/Пауза**.

A. Решітка для сушіння

Пропозиції щодо сушіння

| Білизна (макс. 1,5 кг) | Опис |
|---|---|
| Светри, які можна прати (надайте форму і розкладіть на решітці) | Коли сушите білизну на решітці, складайте її, щоб не зім'ялась. |
| М'які іграшки (з наповнювачем із бавовни та поліестеру) | |

УВАГА

- Сушіння поролону, пластмаси або гуми із використанням тепла може привести до пошкодження деталей і спричинити займання.

Обслуговування

Злив води з бака (☒)

Зливайте воду з бака після кожного використання, щоб запобігти витіканню.

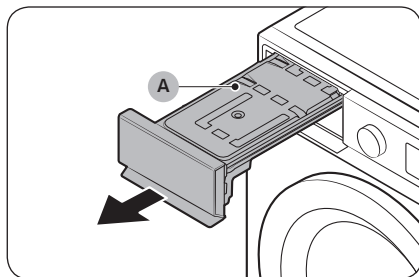

1. Вийміть **бак для води (А)** з сушарки.
 - Однією рукою потягніть за ручку бака для води, поки він не буде виступати наполовину.
 - Коли бак для води буде виступати наполовину, повільно потягніть його двома руками, притримуючи дно бака другою рукою.

⚠ УВАГА

- Бак для води досить важкий. Повільно витягніть бак для води, рівно утримуючи його двома руками.
- Обережно тримайте повний бак для води. Він дуже важкий і його падіння може призвести до травмування.

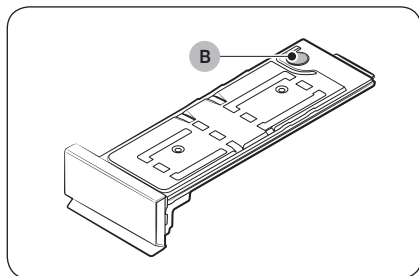

2. Злийте з бака воду через **зливний отвір (В)**, а потім очистіть бак для води зсередини.
 - Змішайте нейтральний миючий засіб з теплою водою. Заповніть бак отриманою сумішшю через **зливний отвір (В)** і залиште його на 30 хвилин. Потім прополощіть бак чистою водою і повністю просушіть його.
3. Поверніть бак для води в початкове положення.

📖 ПРИМІТКА

Якщо сушильна машина відображає інформаційний код «5С» і зупиняється під час сушіння, спорожніть резервуар для води та натисніть >|| **Старт/Пауза**. Інформаційний код «5С» зникне, і сушильна машина відновить сушіння.



Обслуговування

Чищення

ПОПЕРЕДЖЕННЯ

- Не розпилюйте воду безпосередньо на сушарку для чищення.
- Не використовуйте для чищення бензин, розчинник, спирт чи ацетон. Це може спричинити знебарвлення, деформацію, пошкодження, ураження електричним струмом або займання.
- Перш ніж чистити виріб, від'єднуйте кабель живлення від мережі.

Корпус

Чистьте виріб м'якою вологою ганчіркою. Не використовуйте абразивні засоби. Не використовуйте і не кладіть гострі чи важкі предмети поблизу сушарки/на сушарку. Зберігайте засоби для прання та інші засоби на підставці (продається окремо) чи в окремій ємності.

Панель керування

Чистьте виріб м'якою вологою ганчіркою. Не використовуйте абразивні засоби. Не розпилюйте засоби для чищення безпосередньо на панель. Негайно витирайте рідину, яка розлилася на панель керування.

Барабан

Чистіть вологою ганчіркою з додаванням м'якого неабразивного мийного засобу, який підходить для нержавіючої сталі.

Витріть залишки вологи чистою сухою ганчіркою.

Дверцята

Сторонні речовини можуть забруднювати внутрішню частину дверцят або накопичуватися на ній. Очищайте внутрішню частину дверцят за допомогою м'якої тканини або щітки.

УВАГА

Не від'єднуйте гумову прокладку дверцят.



Фільтр для пуху

Очищуйте фільтр для пуху після кожного використання.

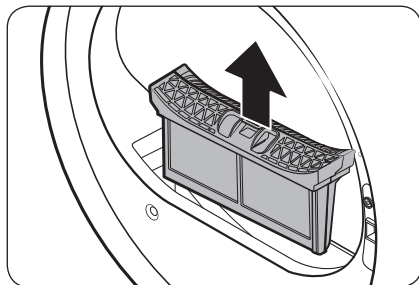

1. Відкрийте дверцята сушарки, візьміться за верхню частину фільтра для пуху і потягніть, щоб витягнути його.
 - Не від'єднуйте гумову прокладку після вилучення фільтра.

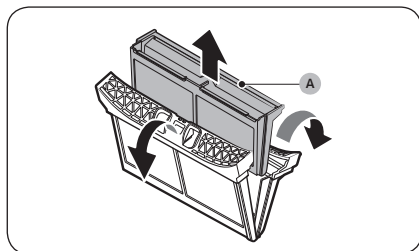

2. Відкрийте зовнішній фільтр і витягніть внутрішній фільтр (A).

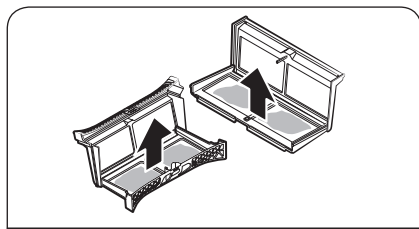

3. Розкрийте зовнішній фільтр і внутрішній фільтр.
4. Усуньте пух з обох фільтрів і очистіть фільтри щіткою.

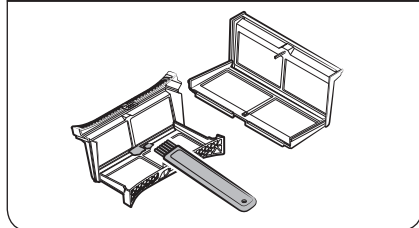

Обслуговування

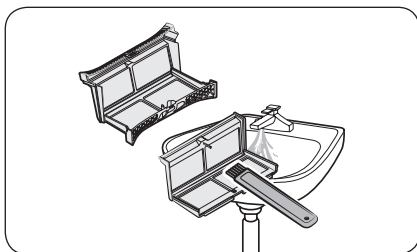

ПРИМІТКА

Для ретельного чищення промийте фільтри під проточною водою, тоді повністю висушіть.

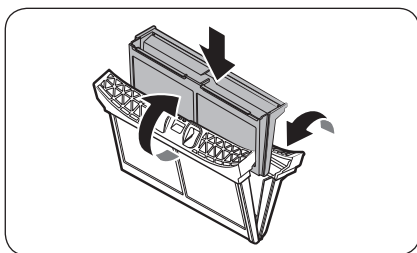

5. Вставте внутрішній фільтр у зовнішній і встановіть фільтр для пуху на місце.

УВАГА

- Очищуйте фільтр для пуху після кожного завантаження. Інакше ефективність сушіння може знизитися.
- Якщо поверхня фільтра волога, почекайте поки вона висохне, перш ніж використовувати фільтр.
 - Установка вологого фільтра може призвести до появи цвілі і/або неприємного запаху, а також знизити ефективність сушіння.
- Не трусіть і не натискайте на фільтр для пуху під час його чищення або вилучення. Це може пошкодити фільтр.
- Фільтр також можна пошкодити, якщо недбало відкривати зовнішній і внутрішній фільтр або докладати надмірних зусиль.

Теплообмінник

Коли настає час очистити теплообмінник, загоряється індикатор Очистити теплообмінник  і лунає звукове сповіщення.

Брудний теплообмінник може знизити продуктивність сушіння, тому його слід регулярно чистити. Чистьте теплообмінник принаймні раз на місяць.

Забруднений теплообмінник ускладнює роботу приладу, його слід регулярно очищати.

ПРИМІТКА

- Через конденсацію, викликану різницею температур, навколо теплообмінника можуть утворюватися краплі води. Це нормальне явище, воно не свідчить про протікання.

- Відкрийте кришку теплообмінника для провітрювання, якщо ви не плануєте використовувати сушарку протягом тривалого часу.

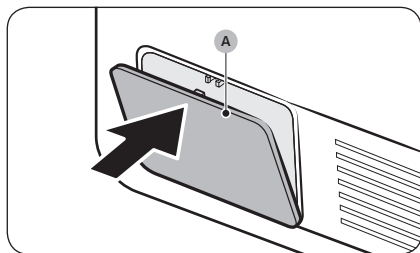

1. Обережно натисніть на верхню частину **зовнішньої кришки (А)**, щоб відкрити її.

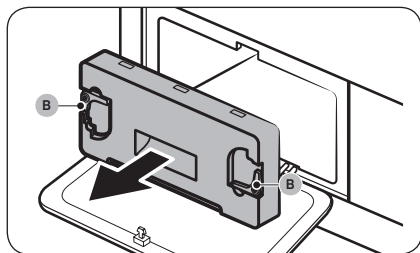

2. Розблокуйте **фіксатори (В)** внутрішньої кришки, а потім потягніть внутрішню кришку, щоб витягти її.

- Навколо теплообмінника може залишитися невелика кількість холодоагенту, що витік. Перед чищенням відкрийте кришку теплообмінника та провітріть приблизно 10 хвилин.

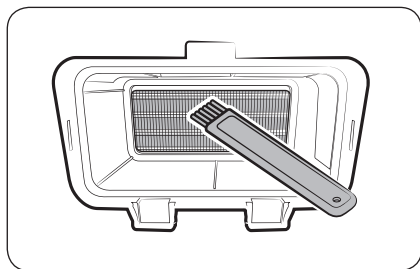

3. Видаліть пил з теплообмінника, використовуючи надану щітку.

- Після очищення щіткою, зітріть залишки пилу гладкою вологою тканиною.

⚠ УВАГА

- Щоб уникнути тілесних ушкоджень і опіків, не торкайтеся і не чистіть теплообмінник голими руками та сталевими інструментами.
- Обережно очищуйте теплообмінник, щоб не пошкодити його ребра.

📖 ПРИМІТКА

Якщо теплообмінник повністю сухий, що ускладнює очистку, розпиліть на нього трохи води і очистіть, використовуючи щітку.

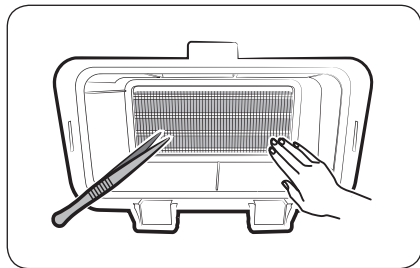

Обслуговування

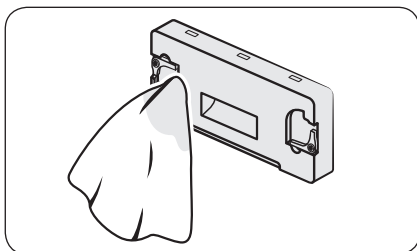

4. Очистіть внутрішню кришку м'якою вологою ганчіркою.

- Навколо внутрішньої кришки можуть накопичитися сторонні речовини і/або волога.

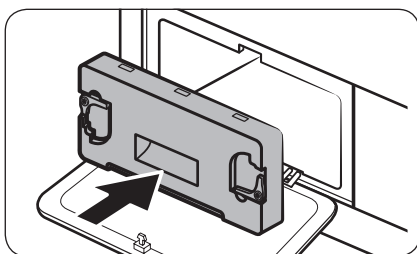

5. Встановіть внутрішню кришку на місце, тоді заблокуйте фіксатори.

6. Закрийте зовнішню кришку теплообмінника.

ПРИМІТКА

- Після очищення теплообмінника переконайтеся, що фіксатори заблоковані.
- Якщо сповіщення буде активно після спроби його забрати, вимкніть, а потім знову підключіть кабель живлення або зніміть і знову встановіть внутрішню кришку теплообмінника.

Вирішення проблем

Пункти для перевірки

Якщо сушарка не працює належним чином, спершу перегляньте наведену нижче таблицю і спробуйте виконати запропоноване в ній.

| Проблема | Дії |
|---|--|
| Дверцята відкриті | <p>Сушарка працює з відчиненими дверцятами.</p> <ul style="list-style-type: none">Перевірте, чи дверцята закриті належним чином.Перевірте, чи не застрягли в дверцятах речі. |
| Сушарка не працює | <ul style="list-style-type: none">Перевірте, чи дверцята належним чином закриті.Упевніться, що кабель живлення підключено до розетки.Перевірте автоматичний вимикач і запобіжник у домі.Спорожніть резервуар для води.Почистьте фільтр для пуху. |
| Сушарка не нагрівається | <ul style="list-style-type: none">Перевірте автоматичний вимикач і запобіжник у домі.Виберіть інше налаштування нагрівання, ніж ХОЛОДНЕ ПОВІТРЯ.Перевірте стан фільтра для пуху і теплообмінника. Очистіть їх, якщо потрібно.Можливо, сушарка перейшла у фазу охолодження циклу. |
| Сушарка не сушить одяг | <p>Перевірте вказане вище, плюс...</p> <ul style="list-style-type: none">Перевірте, чи сушарка не перевантажена.Сортуйте легкі та важкі речі окремо.Розкладіть важкі і громіздкі речі, щоб забезпечити рівномірне висушування.Перевірте, чи сушарка належним чином зливає воду.Для незначного завантаження додайте кілька сухих рушників.Почистьте фільтр для пуху і теплообмінник. |
| Сушарка надто шумить | <ul style="list-style-type: none">Перевірте, чи немає в ній монет, гудзиків, запальничок тощо.Перевірте, чи сушарка вирівняна і міцно стоїть на підлозі.Сушарка може гудіти через повітря, яке проходить крізь барабан і вентилятор. Це нормально. |
| Білизна сохне нерівномірно | <ul style="list-style-type: none">Шви, кишені та інші частини одягу важче висушити. Це нормально.Сортуйте легкі та важкі речі окремо. |
| З сушарки чується неприємний запах | <ul style="list-style-type: none">Сушарка може втягувати неприємні запахи з повітря у приміщенні і випускати їх. Це нормально. |
| Сушарка вимикається перед тим, як висушити до кінця білизну | <ul style="list-style-type: none">Надто мале завантаження сушарки. Додайте більше речей і перезапустіть сушарку.Надто велике завантаження сушарки. Вийміть речі і перезапустіть сушарку. |



Обслуговування

| Проблема | Дії |
|---|---|
| Пух на одязі | <ul style="list-style-type: none"> Перед кожним завантаженням перевіряйте, чи чистий фільтр для пуху. Сушіть речі, які продукують пух (пухнасті рушники) окремо від речей, які вловлюють пух, наприклад чорні бавовняні штани. Розділіть більші завантаження на менші. |
| Білизна зім'ята навіть після застосування функції  Запобігання Складок | <ul style="list-style-type: none"> Найкраще використовувати невелике завантаження з 1–4 речей. Завантажуйте менше речей. Завантажуйте однотипні речі. |
| Після застосування режиму ХОЛОДНЕ ПОВІТРЯ | <ul style="list-style-type: none"> Ретельно перить білизну із сильним неприємним запахом. |

Інформаційні коди

У разі збою в роботі сушарки на екрані з'являється інформаційний код. Перегляньте таблицю нижче і спробуйте вирішити проблему.

| Інформаційний код | Значення | Дії |
|---------------------------------|--|--|
| tC | Проблема з датчиком температури | Почистьте фільтр для пуху та/або теплообмінник. Якщо проблему не вдається вирішити, зверніться в центр обслуговування. |
| tC5 | Проблема з датчиком температури компресора | Зачекайте 2–3 хвилини. Увімкніть живлення і перезапустіть. |
| AC6 | Перевірте з'єднання між основною друкованою платою та друкованою платою інвертора. | <ul style="list-style-type: none"> Залежно від стану, сушарка може автоматично повернутися до звичайної роботи. Вимкніть сушарку і знову увімкніть. Тоді перезапустіть цикл. Якщо інформаційний код відображається і надалі, зверніться в центр обслуговування. |
| 3C | Перевірте, чи працює двигун. | <ul style="list-style-type: none"> Спробуйте перезапустити цикл. Якщо інформаційний код відображається і надалі, зверніться в центр обслуговування. |
| FIL+tEr (Звукове сповіщення) | Необхідність очистки теплообмінника | Очистіть теплообмінник. |



| Інформаційний код | Значення | Дії |
|-------------------|---|---|
| dC | Сушарка працює з відчиненими дверцятами | <ul style="list-style-type: none"> Закрийте дверцята і спробуйте ще раз. Якщо проблему не вдається вирішити, зверніться в центр обслуговування. Перевірте, активна функція Замок від дітей. Якщо функція Замок від дітей активна, ви можете отримати це повідомлення після відкриття дверцят, навіть якщо сушарка не працює. |
| CL | Замок від дітей активний. Відкрийте дверцята і перевірте барабан всередині. | <ul style="list-style-type: none"> Якщо функція Замок від дітей активна, вимкніть її або вимкніть живлення. |
| nC | Проблема з фільтром для пуху | <ul style="list-style-type: none"> Перевірте механізм фільтра для пуху. Якщо проблему не вдається вирішити, зверніться в центр обслуговування. |
| nC2 | Проблема з кришкою внутрішнього теплообмінника | <ul style="list-style-type: none"> Перевірте механізм кришки внутрішнього теплообмінника. Якщо проблему не вдається вирішити, зверніться в центр обслуговування. |
| 5C | Несправність зливу Несправність зливного насоса Зливний шланг замерз Бак для води повний | <ul style="list-style-type: none"> Переконайтеся, що зливний шланг не має зігнутий і не пошкоджений. Якщо шланг замерз, обгоріть його змоченим в теплій воді рушником і залиште розмерзатись на десять хвилин. Злийте воду з бака, увімкніть сушарку і спробуйте ще раз. Якщо проблему не вдається вирішити, зверніться в центр обслуговування. |
| HC | Перегрівання компресора | <ul style="list-style-type: none"> Якщо проблему не вдається вирішити, зверніться в центр обслуговування. <p>Перевірте стан очищення теплообмінника та фільтра для уловлювання ворсинок.</p> |
| HCL | Стався витік холодоагенту. | <ul style="list-style-type: none"> Викличте майстра з обслуговування. <p>Не можна використовувати сушильну машину до відвідування інженера сервісної служби, за винятком увімкнення/вимкнення живлення.</p> |



Якщо якийсь код не вказаний вище або код відображається і надалі, зверніться в центр обслуговування.

Додаток



Таблиця символів догляду за тканинами

Подані у таблиці символи служать вказівками щодо догляду за одягом. На етикетках із вказівками щодо догляду за одягом зображені символи сушки, відбілювання, сушки та прасування або сухої сушки, якщо потрібно. Використання цих символів забезпечує узгодженість між виробниками одягу, як вітчизняними, так і іноземними. Дотримуйтеся вказівок на етикетці, щоб збільшити строк служби одягу і уникнути проблем із пранням.











Відбілювання

| | |
|---|--|
|  | Дозволяється використовувати будь-який відбілювач. |
|  | Дозволяється використовувати лише кисневий відбілювач. |
|  | Не відбілювати. |

Прання

| | |
|---|--|
|  | Прання за високої температури 95 °С. |
|  | Прання кольорових речей за температури 60 °С. |
|  | Прання кольорових речей за температури 60 °С. (Прання кольорових ніжних речей) |
|  | Прання кольорових речей за температури 40 °С. |
|  | Прання в щадному режимі за температури 40 °С. |
|  | Прання в делікатному режимі за температури 40 °С. |
|  | Прання ніжних речей за температури 30 °С. |
|  | Прання ніжних речей в щадному режимі за температури 30 °С. |
|  | Прання ніжних речей в делікатному режимі за температури 30 °С. |
|  | Ручне прання. |
|  | Не прати. |

Сушіння

| | |
|---|---|
|  | Сушіння в сушарці / Сушіння за температури 80 °С під час звичайного процесу сушіння. |
|  | Сушіння в сушарці / Сушіння за температури 60 °С під час делікатного процесу сушіння. |
|  | Не можна сушити в сушарці |
|  | Сушити на мотузці для білизни з розправленням. |
|  | Сушити на мотузці для білизни без розправлення. |
|  | Сушити на пласкій поверхні з розправленням. |
|  | Сушити на пласкій поверхні без розправлення. |
|  | Сушити в затінку на мотузці для білизни з розправленням. |
|  | Сушити в затінку на мотузці для білизни без розправлення. |
|  | Сушити в затінку на пласкій поверхні з розправленням. |
|  | Сушити в затінку на пласкій поверхні без розправлення. |





ПРИМІТКА

Число на іконці позначає максимальну температуру прання в градусах Цельсія, котру не можна перевищувати.

ПРИМІТКА

- Точки вказують на рівень сушіння в сушарці.
- Лінії вказують на тип та місце сушіння.



Прасування

| | |
|---|--|
|  | Прасувати за максимальної температури праски 200 °С. |
|  | Прасувати за максимальної температури праски 150 °С. |
|  | Прасувати за максимальної температури праски 110 °С. Бути обережним з паровими прасками (працювати без пари). |
|  | Не прасувати. |

ПРИМІТКА

Точки вказують на діапазони температур для прасування (звичайна, парова, дорожня праска та прасувальні машини).

Професійний догляд

| | |
|---|--|
|  | Професійна хімчистка перхлоретиленом та/або у вуглеводні (важких бензинах) під час звичайного процесу. |
|  | Професійна хімчистка перхлоретиленом та/або у вуглеводні (важких бензинах) під час щадного процесу. |

| | |
|---|---|
|  | Професійна хімчистка у вуглеводні (важких бензинах) під час звичайного процесу. |
|  | Професійна хімчистка у вуглеводні (важких бензинах) під час щадного процесу. |
|  | Не піддавати хімчистці. |
|  | Професійна волога чистка. |
|  | Щадна професійна волога чистка. |
|  | Делікатна професійна волога чистка. |
|  | Не піддавати вологій чистці. |

ПРИМІТКА

- Букви в колі позначають розчинники (P, F), які використовуються під час хімчистки або вологої чистки (W).
- Зазвичай лінія під символом означає необхідність застосування більш щадного режиму (наприклад, делікатного циклу для ніжних тканин). Подвійна лінія означає необхідність застосування особливо щадного режиму.

Захист навколишнього середовища

- Цей виріб виготовлено з матеріалів, які підлягають повторній переробці. Утилізуючи виріб, дотримуйтесь місцевих норм з утилізації. Відріжте кабель живлення, щоб пристрій неможливо було під'єднати до мережі. Зніміть дверцята, щоб діти і тварини не могли залізти та застрягнути всередині пристрою.
- Холодоагент (тип): R290
Холодоагент (заправка): 0,149 кг

Додаток

Характеристика

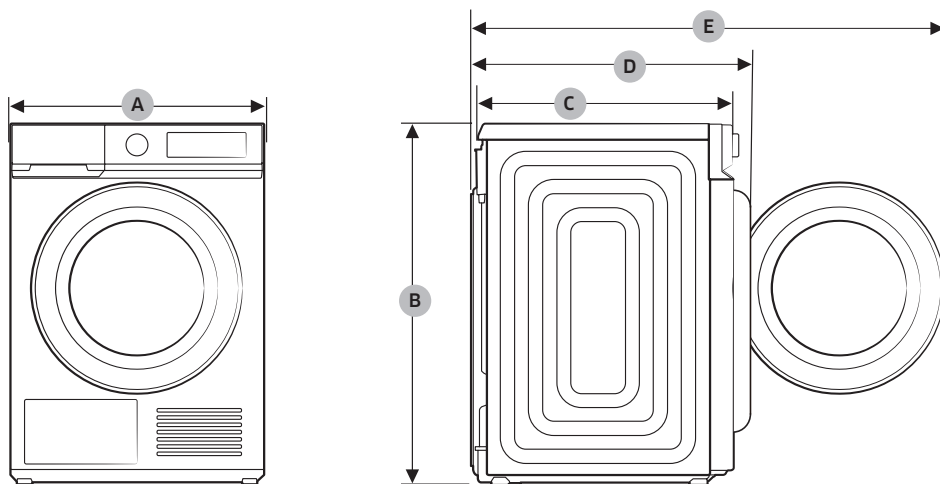

| ТИП | | СУШАРКА З ПЕРЕДНІМ ЗАВАНТАЖЕННЯМ |
|-----------------------|-------------------|----------------------------------|
| НАЗВА МОДЕЛІ | | DV9*ВВА***** |
| РОЗМІРИ | A | 600 мм |
| | B | 850 мм |
| | C | 600 мм |
| | D | 650 мм |
| | E | 1100 мм |
| ВАГА | | 50,0 кг |
| ВИМОГИ ЩОДО ЖИВЛЕННЯ | 220–240 В / 50 Гц | 750 Вт |
| ДОПУСТИМА ТЕМПЕРАТУРА | | 5–35 °С |



ПРИМІТКА

Імпортер приймає претензії від споживача і забезпечує надання сервісного і гарантійного обслуговування. Дизайн і технічні характеристики виробу можуть бути змінені без повідомлення з метою вдосконалення пристрою.

Використовувати за призначенням в нормальних умовах

Рекомендований період: 7 років

Виробник залишає за собою право змінювати дизайн та специфікації без попереднього повідомлення

Дані щодо споживання електроенергії

| Модель | Програма | Завантаження (кг) ⁽¹⁾ | Споживання електроенергії (кВт/год.) | Максимальна тривалість (хвилин) |
|--------------|-----------------------------------|----------------------------------|--------------------------------------|---------------------------------|
| DV9*ВВА***** | BABOBHA ⁽²⁾ | 9,0 | 1,58 | 182 |
| | | 4,5 | 0,87 | 128 |
| | СУШІННЯ ПІД ПРАСКУ ⁽²⁾ | 9,0 | 1,00 | 110 |
| | СИНТЕТИКА | 4,0 | 0,69 | 70 |

⁽¹⁾ : вага сухої білизни

⁽²⁾ : тестова програма EN 61121:2013

Усі дані без «зірочки» було розраховано за програмою 61121:2013.

Дані щодо споживання електроенергії можуть різнитися від поданих вище, залежно від розміру завантаження, типу тканини, рівня залишкової вологи після відтискання, перепадів у електропостачанні та додаткових вибраних функцій.





Додаток

Технічний опис

Згідно з чинними правилами щодо маркування енергоефективності обладнання.

PRИМІТКА

«*» Зірочки позначають можливі варіанти моделей і означають будь-яку цифру (0-9) або літеру (A-Z).

| | | |
|--|-------------------|--|
| Samsung | | |
| Модель | | DV9*ВВА***** |
| Місткість | кг | 9,0 |
| Тип | | Конденсаційна |
| Заощадження електроенергії | | |
| Від А+++ (найбільш ефективне) до D (найменш ефективне) | | A+++ |
| Споживання електроенергії | | |
| Річне споживання електроенергії (AE_C) (Споживання енергії вираховується на основі 160 циклів сушіння у стандартному режимі «Бавовна» з повним чи частковим завантаженням, і споживання енергії в режимах енергозбереження. Фактичне споживання електроенергії за цикл залежатиме від способу використання пристрою). | кВт-год./рік | 192,0 |
| Автоматична сушильна машина | кВт-год. | Так |
| Споживання енергії (E_dry) у стандартному режимі «Бавовна» з повним завантаженням | кВт-год. | 1,58 |
| Споживання енергії (E_dry.1/2) у стандартному режимі «Бавовна» з частковим завантаженням | кВт-год. | 0,87 |
| Режим вимкнення і режим очікування | | |
| Споживання енергії в режимі вимкнення (P_o) з повним завантаженням | Вт | 0,50 |
| Споживання енергії в режимі очікування (P_l) з частковим завантаженням | Вт | 5,00 |
| Тривалість режиму очікування | хв. | 10 |
| Режим, якого стосується інформація на етикетці та у вказівках до білизни («стандартний режим «Бавовна» з повним чи частковим завантаженням – це стандартний режим сушіння за даними на етикетці і відомостями про виріб. Цей режим підходить для сушіння звичайної вологості бавовняної білизни і є найефективнішим із точки зору енерговитрат для бавовни. Дані щодо споживання електроенергії можуть відрізнятися від поданих вище, залежно від розміру завантаження, типу тканини, рівня залишкової вологості після відтискання, перепадів у електропостачанні та додаткових вибраних функцій). | |  БАВОВНА +  Рівень Сушіння 2 + (Запобігання складок на одязі вимкн.) |
| Тривалість стандартного режиму | | |
| Зведена тривалість стандартного режиму «Бавовна» з повним чи частковим завантаженням | хв. | 151 |
| Тривалість (T_dry) стандартного режиму «Бавовна» з повним завантаженням | хв. | 182 |
| Тривалість (T_dry.1/2) стандартного режиму «Бавовна» за часткового завантаження | хв. | 128 |
| Клас ефективності конденсації | | |
| Від А (найбільш ефективний) до G (найменш ефективний) | | B |
| Середня ефективність конденсації за повного завантаження | % | 86 |
| Середня ефективність конденсації за часткового завантаження | % | 86 |
| Зважена ефективність конденсації | % | 86 |
| Створення шуму | | |
| Сушіння за повного завантаження | дБ (А) вих.1 пкВт | 64 |



Для нотаток

Виробник:

Samsung Electronics Co., Ltd. («Самсунг Електронікс Ко., Лтд.») Республіка Корея, 129, Самсунг-Ро, Енгтонг-Гу,
Сувон, Кьонги-до, 16677, Республіка Корея

Імпортер:

ТОВ «Самсунг Електронікс Україна Компані», 01032, м. Київ, вул. Льва Толстого, 57

МАЄТЕ ЗАПИТАННЯ АБО ЗАУВАЖЕННЯ?

| КРАЇНА | ТЕЛЕФОН | ВЕБ-САЙТ |
|---------|---------------|--|
| UKRAINE | 0-800-502-000 | www.samsung.com/ua/support |



DC68-04401Q-00