

# Gärtner

## BCG-2917

**Тример бензиновий з двотактним  
двигуном**

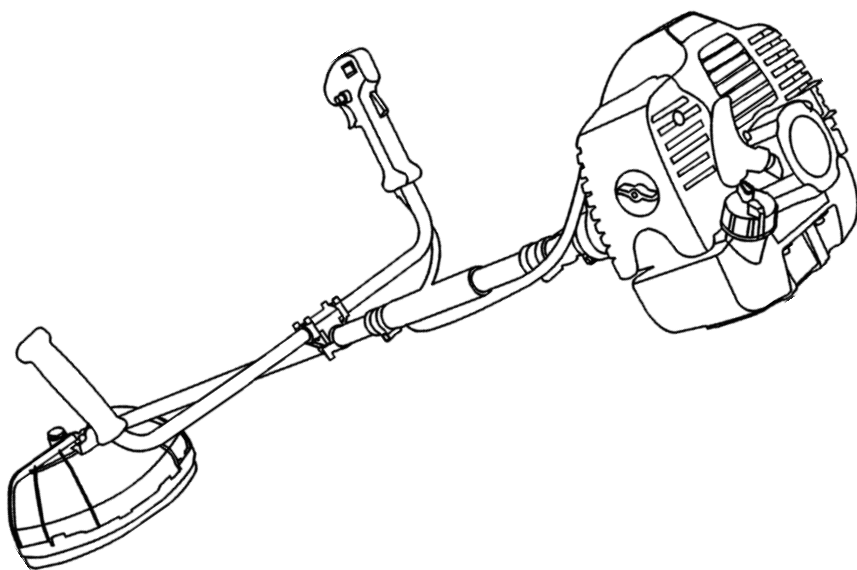

UA

CE

## ЗМІСТ

Вступ.....	3
1. Заходи безпеки .....	3
2. Опис і принцип роботи .....	7
3. Підготовка виробу до використання .....	8
4. Використання виробу .....	11
5. Технічне обслуговування виробу .....	14
6. Поточний ремонт складових частин виробу .....	16
7. Строк служби, зберігання, транспортування .....	17
8. Гарантії виробника (постачальника) .....	17
9. Технічний паспорт .....	18
10. Комплектність .....	19
11. Утилізація .....	20

# ІНСТРУКЦІЯ З ЕКСПЛУАТАЦІЇ

(копія оригіналу)

## УВАГА!

### Шановний покупець!

Вдячні Вам за придбання даної моделі інструменту торгової марки GÄRTNER. Ця модель поєднує в собі сучасні конструктивні рішення для збільшення ресурсу роботи, продуктивності і надійності інструменту, а також для його безпечного використання. Ми впевнені, що продукція торгової марки GÄRTNER стане Вашим помічником на довгі роки.

При покупці бензинового тримеру **BCG-2917** вимагайте перевірки його працездатності пробним запуском і перевірки відповідності комплектності (розділ «Комплектність» Інструкції з експлуатації).

Перед використанням уважно вивчіть Інструкцію з експлуатації (технічний паспорт) та дотримуйтесь заходів безпеки під час роботи.

Переконайтеся, що гарантійний талон повністю і правильно заповнений. В процесі користування дотримуйтесь вимог Інструкції з експлуатації (технічного паспорта).

## ВСТУП

Тример бензиновий з двотактним двигуном внутрішнього згорання повітряного охолодження **BCG-2917** – це зручний та ефективний інструмент для обробки ділянок трави, що вимагають точності й акуратності. Ви без особливих зусиль зможете скосити або підрівняти траву на присадибних ділянках, уздовж квіткових клумб, будинків і парканів.

Тример бензиновий **BCG-2917** (далі - виріб) оснащений системою «Легкий запуск», вимагає мінімального технічного обслуговування, його просто збирати та легко використовувати. Ми робимо все можливе, щоб користування виробом було приємним і безпечним. Але це можливо лише при дотриманні заходів безпеки, наведених в Інструкції з експлуатації. В разі неправильного використання, або застосування не за призначенням, виріб стає джерелом загрози для Вашого здоров'я та безпеки оточуючих.

В Інструкції докладно описаний процес складання, запуску та технічного догляду за виробом. Дотримуйтесь цих вказівок, і виріб прослужить Вам довго і стане надійним помічником на присадибній ділянці.

Уважно вивчіть Інструкцію з експлуатації, в тому числі пункт 1 «Заходи безпеки». Тільки у такий спосіб Ви зможете навчитися правильно поводитися з інструментом та уникнете помилок і небезпечних ситуацій.



**УВАГА! Порушення вказівок та правил з техніки безпеки можуть стати причиною ураження електричним струмом, пожежі та важких травм.**

## 1 ЗАХОДИ БЕЗПЕКИ

### 1.1 Основні правила техніки безпеки

#### 1.1.1 Перед роботою:

- перед використанням уважно прочитайте Інструкцію з експлуатації. Ознайомтеся з принципами роботи і використання виробу;
- не працюйте з виробом у стані стомлення, хвороби, а також перебування під дією алкоголю або медичних препаратів;
- виробом заборонено користуватися особам, які не досягли 18-річного віку, а також особам, які не ознайомлені з Інструкцією з експлуатації;
- перед кожним використанням ретельно перевіряйте цілісність виробу. Обов'язково обстежуйте тример на наявність витоків палива. Не користуйтеся виробом до тих пір, поки пошкодження не будуть повністю усунені;
- для запобігання отримання травм користувачем і сторонніми особами, а також поламки виробу, перевіряйте правильність встановлення і надійність кріплення всіх елементів виробу, особливо ріжучих (катушки з жилкою, захисного кожуха, ріжучого ножа);
- використовуйте тільки жилку діаметром до 3,0 мм. Забороняється використовувати замість ріжучого елемента армовану жилку, дроти, троси тощо;
- остерігайтеся можливих травм рук, ніг і голови;

- ретельно перевіряйте територію, на якій буде здійснюватися робота. Приберіть усе сміття, яке може потрапити під ріжучу жилку або лезо ножа, та всі сторонні предмети, які можуть бути відкинуті ними під час роботи виробу;
- для зменшення ризику отримання травм внаслідок ураження предметами, що вилітають з-під виробу, не дозволяйте стороннім особам, дітям, а також домашнім тваринам перебувати на відстані менше 15 метрів від місця роботи. Стороннім особам варто використовувати захисні окуляри. При наближенні сторонніх осіб зупиніть двигун і припиніть роботу;
- забороняється працювати босоніж або у відкритому взутті. Слід надягати міцне взуття на гумовій підшві. Рекомендується використовувати рукавички, довгі брюки, а також засоби захисту очей та органів слуху;
- перед початком роботи встановіть рукоятку управління в положення, що забезпечує максимальну зручність під час роботи;
- натисніть на важіль акселератора і переконайтеся, що він вільно повертається у первинний стан. Перед роботою проведіть необхідні регулювання, якщо потрібно - ремонт.

#### 1.1.2 Під час роботи з бензином:



#### **ПОПЕРЕДЖЕННЯ!**

**Пари бензину вибухонебезпечні, тому враховуйте такі застереження:**

- зберігайте паливо (суміш бензину з маслом) тільки у спеціальних каністрах, призначених для зберігання хімічно активних речовин;
- перед заправкою паливом зупиніть двигун і дайте йому охолонути. Кришку паливного бака відкривайте обережно, для вирівнювання тиску всередині і зовні паливного бака. Ніколи не відкривайте кришку паливного бака і не доливайте паливо при працюючому або гарячому двигуні;
- пари бензину дуже токсичні. Готуйте паливну суміш і заливайте її в паливний бак у чистому, добре провітрюваному місці, на достатній відстані від джерел іскор і вогню. Не паліть під час роботи з бензином;
- перед запуском двигуна видаліть залишки пролітої паливної суміші ганчіркою;
- не запускайте двигун до повного випаровування залишків паливної суміші з його поверхні.

Перед запуском двигуна виробу відійдіть на відстань не менше 9 м від місця заправки з паливними ємкостями.

#### 1.1.3 Під час роботи:



**УВАГА! Редуктор виробу нагрівається в процесі роботи, тому після зупинки двигуна слід дати редуктору охолонути протягом деякого часу. Забороняється використовувати виріб без встановленого захисного кожуха, при відсутньому або неправильно встановленому ножі-відсікачі довжини жилки захисного кожуха (під час роботи з тримерною котушкою).**



**УВАГА! Забороняється використання замість тримерної жилки різноманітних металізованих предметів (дріт, шнур зі сталевим кордом тощо).**

- не запускайте двигун у закритих приміщеннях. Вихлопні гази містять небезпечний для здоров'я чадний газ та інші продукти згоряння. Працюйте тільки на відкритому повітрі;
- під час роботи використовуйте захисні окуляри і навушники для захисту органів слуху, в запилених умовах одягайте захисну маску (респіратор);
- забороняється працювати босоніж та у відкритому взутті. Надягайте міцне взуття на гумовій підшві. Рекомендується використовувати рукавички і довгі брюки;
- забороняється використовувати виріб без встановленого захисного кожуха, при неправильно встановленій котушці з ріжучою жилкою (або ножі), а також у випадку, коли довжина жилки перевищує робочу довжину, яка обмежена розмірами захисного кожуха;
- відрегулюйте положення рукояток для забезпечення максимальної зручності під час роботи;
- переконайтеся, що під час запуску двигуна котушка з ріжучою жилкою (або ніж) не торкається оброблюваної поверхні;
- використовуйте тример лише у світлий період доби або у разі наявності достатнього штучного освітлення;
- під час запуску двигуна зберігайте стійке положення;
- користуйтеся лише справним інструментом. Застосовуйте виріб тільки за його основним

призначенням;

- якщо виріб комплектується плечовим або ранцевим ременем – завжди використовуйте його під час роботи;
- розташуйте руки, обличчя і ноги на достатній відстані від рухомих частин тримера. Категорично забороняється торкатися котушки з ріжучою жилкою (або ножа) під час роботи виробу і намагатися їх зупинити;
- щоб уникнути опіків, не торкайтеся двигуна, глушника (іскрогасника) та редуктора в процесі роботи. Ці частини під час роботи сильно нагріваються і залишаються гарячими деякий час після зупинки двигуна;
- забороняється встановлювати оберти двигуна вище максимально допустимих. Не працюйте на великих обертах без навантаження;
- завжди зупиняйте двигун при перерві в роботі або під час переходу з однієї оброблюваної ділянки на іншу;
- При ударах о сторонні предмети негайно вимкніть двигун і перевірте цілісність виробу. Усуньте несправності перед наступними спробами використання виробу. Не застосовуйте виріб з пошкодженими частинами та елементами;
- завжди зупиняйте двигун виробу перед обслуговуванням, ремонтом, заміною котушки з ріжучою жилкою (або ножа);
- чергуйте роботу з відпочинком. У процесі роботи зберігайте стійке положення;
- використовуйте лише оригінальні запасні частини, рекомендовані фірмою-виробником. Використання неоригінальних запасних частин і приналежностей може призвести до серйозних травм користувачів і пошкоджень виробу. Оригінальні запасні частини можна придбати в сервісному центрі;
- очищуйте виріб відразу після роботи, інакше залишки скошеної трави або інші предмети можуть опинитися між котушкою з ріжучою жилкою (або ножем) і захисним кожухом;
- з метою пожежної безпеки завжди замініть несправний глушник. Очищуйте поверхню двигуна і глушника від залишків трави, слідів масла та вуглецевих нашарувань;
- максимальна висота травостою має бути: на партерних газонах – 5 см, звичайних – 10 см, лучних – 15-20 см. Висота скошування травостою на партерних газонах 2-4 см, звичайних і лучних 3-5 см.

#### 1.1.4 Під час роботи з ріжучим ножем:



**УВАГА! Забороняється використовувати для роботи на виробі пиляльні диски, а також комбіновані ріжучі ножі, які складаються з декількох компонентів. Використовуйте для роботи тільки ріжучі ножі, призначені для даного виробу.**

- перед використанням виробу з ріжучим ножем уважно прочитайте вимоги даного розділу;
- під час роботи з виробом завжди використовуйте наплічний або ранцевий ремінь;
- категорично забороняється піднімати різальний ніж, який обертається, на висоту понад 76 см від поверхні землі;
- під час роботи дотримуйтесь особливої уважності, щоб виключити контакт різального ножа з твердими сторонніми предметами (камінням, поверхнею землі, корінням тощо);
- під час використання ріжучого ножа товщина зрізаних рослин не повинна перевищувати 13 мм, в іншому випадку може відчуватися різка віддача і скручування валу штанги;
- забороняються спроби зупинки обертового ножа – такі дії можуть призвести до скручування валу штанги;
- є небезпека отримання травм гострою поверхнею ножа під час його обертання. Будьте дуже уважні до моменту повної зупинки ножа;
- у разі випадкового удару ріжучим ножем о сторонній предмет у процесі роботи - негайно зупиніть двигун і перевірте цілісність виробу. Подальший запуск двигуна проводьте тільки після усунення всіх пошкоджень. Категорично забороняється використовувати виріб із зігнутими, тріснутими або тупими ножами;
- забороняється заточувати ріжучий ніж. Заточення ножа може призвести до підвищених вібрацій через його згинання та неправильне балансування, що збільшує небезпеку отримання травм під час роботи. Затуплений ріжучий ніж необхідно тільки замінювати;
- забороняється використовувати виріб із встановленим ріжучим ножем для підвінювання країв газону;
- у разі виникнення підвищеної вібрації НЕГАЙНО зупиніть двигун. Підвищений рівень вібрації є ознакою несправності виробу. Перед продовженням роботи перевірте наявність і

надійність затягування болтів і гайок. У разі необхідності відремонтуйте або замініть несправні частини виробу.

#### 1.1.5 Після роботи

Для очищення ножа тримера від забруднень використовуйте будь-які домашні засоби для чищення. Для запобігання появи іржі змастіть ніж машинним маслом.

Зберігайте ніж у місці, недоступному для сторонніх осіб.

### 1.2 Додаткова інформація:

- забороняється зберігати виріб з паливом у паливному баку в закритих приміщеннях, поблизу джерел вогню;
- перед зберіганням і транспортуванням двигун виробу повинен повністю охолонути. Під час транспортування надійно зафіксуйте виріб;
- зберігайте виріб у сухому закритому місці, недоступному для сторонніх осіб і дітей;
- забороняється занурювати виріб у воду або в іншу рідину. Рукоятки повинні бути чистими і сухими. Очищуйте виріб після кожного використання;
- зберігайте дану Інструкцію з експлуатації протягом усього часу експлуатації виробу. У разі зміни власника передайте Інструкцію з експлуатації разом з виробом.

### 1.3 Попереджувальні символи

На корпусі виробу знаходяться наклейки з різними символами (піктограмами), що мають такі значення:



**Будьте уважні!**

Вказує на небезпеку і необхідність підвищеної уваги. Може використовуватися в поєднанні з іншими символами.



Прочитайте Інструкцію з експлуатації! Цим Ви зменшите ймовірність отримання травм під час роботи з виробом.



Використовуйте захисні засоби очей та органів слуху! Відлітаючі предмети і шум працюючого двигуна можуть призвести до травм очей і погіршення слуху.

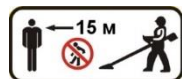

Сторонні особи, діти, а також домашні тварини повинні перебувати на відстані не менше 15 метрів від працюючого виробу.



Небезпека травм від викидів твердих предметів з-під обертаючогося ріжучого інструменту (жилки або ножа).



Під час роботи використовуйте міцне взуття і захисні рукавички.



Максимальні оберти роботи двигуна. Забороняється використовувати виріб, якщо оберти двигуна перевищують максимально допустимі.



**ЗАБОРОНЯЄТЬСЯ** працювати без встановленого захисного кожуха. Уникайте контакту з котушкою з ріжучою жилкою, якщо вона обертається. Щоб уникнути травм, не торкайтеся до ножа-обмежувача довжини жилки, який розташований на захисному кожусі.



**УВАГА!** Щоб уникнути опіків, не притуляйтеся до глушника (іскрогасника), двигуна і редуктора під час роботи. Ці частини залишаються гарячими деякий час після зупинки двигуна. Використовуйте тип палива, рекомендований Інструкцією з експлуатації.

### 2.1 Призначення виробу

2.1.1 Триммер бензиновий **BCG-2917** використовується у відповідності з технічними характеристиками та з урахуванням вимог техніки безпеки, зазначених в Інструкції з експлуатації. Виріб призначений для роботи на присадибних ділянках, в садах і парках, для підрівнювання країв газонів і скошування трави у важкодоступних місцях (під кущами тощо), для скошування бур'яну і дрібного чагарнику товщиною до 1,0-1,3 см. Використання тримера для будь-яких інших цілей є порушенням Інструкції з експлуатації.

2.1.2 Виробник (продавець) не несе відповідальності за пошкодження, що виникли в результаті неправильної експлуатації, або викликаних самостійним внесенням будь-яких змін у конструкцію виробу. У цьому випадку вся відповідальність лягає на користувача.

2.1.3 Виріб повинен експлуатуватися в інтервалі робочих температур від плюс 5 °С до плюс 40 °С, з відносною вологістю повітря не більш ніж 80%.

2.1.4 У зв'язку з постійною діяльністю з удосконалення приладу, виробник залишає за собою право вносити в його конструкцію незначні зміни, які не відображені в Інструкції з експлуатації (технічному паспорті) та не впливають на ефективну і безпечну роботу інструменту.

### 2.2 Склад виробу

Зовнішній вигляд виробу і розташування основних частин бензинового тримера **BCG-2917** показаний на рисунку 1.



Рисунок 1

1. Рукоятка стартера
2. Стартер
3. Важіль управління повітряною заслінкою
4. Ковпачок високовольтного дроту
5. Кришка паливного бака
6. Глушник (іскрогасник)
7. Ліва рукоятка
8. Корпус двигуна
9. Паливний бак
10. Права рукоятка управління
11. Нижня і середня частини кріплення рукоятки
12. Кільце кріплення ременя
13. Верхня частина кріплення рукоятки
14. Вимикач запалювання
15. Фіксатор курка акселератора
16. Блокувальний важіль курка акселератора
17. Курок акселератора
18. Штанга з валом у зборі
19. Ріжучий ніж
20. Нижній редуктор
21. Захисний кожух
22. Котушка з жилкою
23. Наплічний ремінь
24. Плянка кріплення захисного кожуха

### 2.3 Пристрій

Тример бензиновий **BCG-2917** – це пристрій для скошування трави з двотактним двигуном внутрішнього згоряння (8), встановленим на верхній кінець штанги (18). На нижньому кінці штанги розташована робоча головка (20) (нижній редуктор), яка поєднана з двигуном сталевим валом, що проходить всередині алюмінієвої нерозбірної штанги і з'єднаний з робочим валом двигуна через муфту зчеплення.

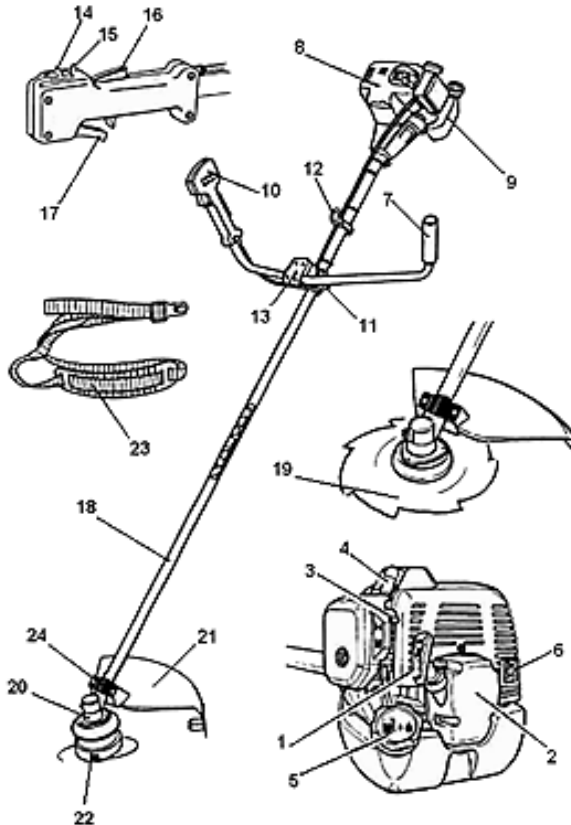
Скошування трави здійснюється за допомогою ріжучої котушки з жилкою (22) або ріжучого ножа (19), які встановлюються на робочу головку (20).

До нижньої частини штанги кріпиться захисний кожух (21), який захищає користувача і навколишній простір від розльоту скошеної трави, каміння і твердих предметів, що відкидаються під час роботи. Під час використання ріжучої котушки з жилкою обмеження довжини жилки здійснюється ножом (обрізання жилки), який встановлений на захисному кожусі.

Для полегшення роботи виріб оснащений наплічним або ранцевим ременем (23), який перекидається через плече оператора і звільняє його руки.

Органи управління виробом виведені на рукоятку (10).



**УВАГА! Виріб оснащений системою «Легкий запуск». Шнур стартера виробу з системою «Легкий запуск» не слід сильно і різко тягнути, оскільки натяг тросу сприяє лише стисненню пружини (долати дію компресії у цьому випадку не потрібно).**

Надмірно різкі ривки шнура під час використання стартера можуть призвести до виведення з ладу системи запуску (стартера) виробу й можуть стати причиною відмови у наданні гарантійного ремонту.

## 3 ПІДГОТОВКА ВИРОБУ ДО ВИКОРИСТАННЯ

### 3.1 Складання

#### 3.1.1 Встановлення рукоятки управління

Для кріплення рукоятки управління використовується вузол-обойма, який складається з верхньої частини кріплення, кріпильних болтів, нижньої і середньої частин кріплення, розташованих на штанзі.

Порядок встановлення рукоятки управління на штангу:

- візьміть середню частину кріплення рукоятки управління і розмістіть у поглибленні праву і ліву рукоятки, на рівному віддаленні від центру;
- встановіть пази верхньої частини кріплення в прорізи, які розташовані на середній частині кріплення;
- закріпіть верхню і середню частини кріплення за допомогою болтів (рис.2).



Рисунок 2





### ПРИМІТКА:

Рукоятка складається з двох частин для забезпечення їх роздільного регулювання. Передбачена можливість регулювання положення рукоятки управління уздовж штанги для досягнення оптимального балансування виробу.



Рисунок 3

Для регулювання положення рукоятки управління слід:

- послабити болти нижнього кріплення за допомогою шестигранного ключа;
- перемістити нижню частину кріплення рукоятки управління уздовж штанги виробу на необхідну відстань;
- щільно затягнути болти (рис.3).

### 3.1.2 Встановлення захисного кожуха:



Рисунок 4

- зістикуйте отвори в захисному кожусі з отворами в планці кріплення (рис.4);
- прикріпіть захисний кожух до планки болтами з шайбами за допомогою шестигранного ключа.

### 3.1.3 Встановлення наплічного або ранцевого ремня:



Рисунок 5

- приєднайте карабін наплічного (ранцевого) ремня до кільця для кріплення;
- для забезпечення кращого балансування виробу зафіксуйте його кільце для кріплення наплічного (ранцевого) ремня на штанзі виробу, попередньо послабивши кріпильний болт кільця;
- після регулювання зафіксуйте кільце за допомогою кріпильного болта кільця (рис. 5);
- за необхідності, відрегулюйте довжину наплічного (ранцевого) ремня для забезпечення зручності під час роботи.

### 3.1.4 Встановлення ріжучого ножа:

- вирівняйте отвір в маточині валу з отвором у чашці редуктора (рис.6);
- вставте металевий стопорний стрижень в отвір у чашці редуктора і в отвір у маточині валу;
- відкрутіть гайку кріплення з маточини виробу;
- зніміть чашку з валу (рис.7), залишивши маточину;
- встановіть ріжучий ніж на маточину;
- переконайтеся, що ріжучий ніж правильно відцентрований і лежить на проточці маточини;
- встановіть на вал чашку кріплення;
- встановіть (наживить) гайку на вал. Перевірте правильність Рисунок 7 встановлення ножа;
- утримуючи стопорний стрижень однією рукою, надійно затягніть гайку трубчастим ключем (з набору інструментів), повертаючи її проти годинникової стрілки (з боку вихідного валу редуктора) (рисунок 8).



Рисунок 6



Рисунок 7

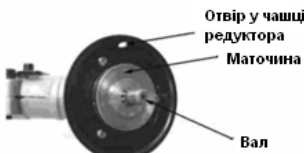

Рисунок 8

### 3.1.5 Зняття ріжучого ножа:



**УВАГА! Під час встановлення і зняття ріжучого ножа необхідно використовувати захисні рукавички.**

- вирівняйте отвір в маточині валу з отвором в чашці редуктора;
- вставте металевий (стопорний) стрижень в отвір у чашці редуктора і в отвір у маточині валу;
- утримуючи стопорний стрижень однією рукою, відкрутіть гайку трубчастим ключем (з набору інструментів), повертаючи її за годинниковою стрілкою (з боку ріжучого ножа);
- зніміть гайку, чашку кріплення та ріжучий ніж.



**УВАГА! Зберігайте ріжучий ніж у недоступному для дітей місці. При неправильному центруванні ріжучого ножа у процесі роботи виникає сильна вібрація, в результаті чого ріжучий ніж може відлетіти вбік і заподіяти травм користувачеві або стороннім особам.**

Забороняється заточувати ріжучий ніж. Заточення ножа може призвести до його вигину і порушення балансування, що збільшує небезпеку отримання травм під час роботи. Тупий або пошкоджений ріжучий ніж необхідно замінити на новий.



**ПОПЕРЕДЖЕННЯ!**  
**Щоб уникнути поломки виробу та отримання травм користувачем, забороняється вмикати виріб зі стопорним стрижнем, вставленим в отвір чашки редуктора і в отвір маточини валу.**

### 3.1.6 Встановлення катушки з жилкою:

- вирівняйте отвір в маточині валу з отвором в чашці редуктора;
- вставте металевий стопорний стрижень в отвір чашки редуктора і в отвір маточини валу;
- відкрутіть гайку кріплення з маточини виробу;
- зніміть чашку з валу, залишивши маточину (рис.7);
- утримуючи стрижень, закрутіть катушку проти годинникової стрілки до упору.

### 3.1.7 Зняття катушки з жилкою:

- вирівняйте отвір маточини валу з отвором чашки редуктору;
- вставте металевий стопорний стрижень в отвір чашки редуктора і в отвір маточини валу;
- утримуючи стопорний стрижень однією рукою, іншою рукою відкрутіть катушку з жилкою, повертаючи її за годинниковою стрілкою.

## 3.2 Приготування паливної суміші

### 3.2.1 Масло для приготування паливної суміші

Необхідно використовувати високоякісне масло, призначене для двотактних двигунів з повітряним охолодженням, відповідне класифікації API ТБ або API TC, JASO FB або JASO FC у співвідношенні бензин/масло = 30/1 (3.3% масла від об'єму бензину).

Забороняється використання масла, призначеного для двотактних двигунів з водяним охолодженням (автомобільні, для моторів човнів), а також масла, не сертифікованого за класифікацією API (JASO), тому що це може призвести до роботи двигуна в умовах недостатнього змащення і пошкодження поршневої групи (задирки поршня і циліндру).

Рекомендується користуватися таблицею 1 для приготування паливної суміші (30 частин бензину на 1 частину масла):

Таблиця 1

Бензин, л	Масло, мл
0,5	17
1,0	33
2,0	67
3,0	100
5,0	167

### 3.2.2 Рекомендований тип бензину

Рекомендується використовувати високоякісний неетилований бензин високого очищення з октановим числом AI-92, AI-93, AI-95.



**УВАГА!** Не використовуйте паливну суміш, яка зберігалася понад 15 днів. Застаріла паливна суміш і/або яка приготована в неправильному співвідношенні - це головна причина нечіткої роботи двигуна, а також його виходу з ладу. Слід використовувати тільки чисту, свіжу паливну суміш.



**УВАГА!** Ємкість для змішування повинна бути електропровідною (металевою) та хімічно стійкою до компонентів паливної суміші. Необхідно зберігати готову паливну суміш тільки в закритій герметичній ємкості у прохолодному, захищеному від прямих сонячних променів та джерел тепла місці:

- у приготуванні паливної суміші необхідно використовувати співвідношення об'єму бензин/масло 30:1;
- для змішування бензину з маслом використовуйте спеціальну ємкість і мірну ємкість з відповідними позначками;
- не змішуйте бензин з маслом безпосередньо у паливному баку виробу.

### 3.2.3 Методика змішування бензину з маслом:

- візьміть ємкість для приготування паливної суміші та залийте в неї повну кількість масла (з розрахунку бензин/масло 30:1);
- додайте половину обсягу бензину і ретельно перемішайте суміш;
- додайте частину бензину, що залишилася, і ще раз ретельно перемішайте паливну суміш.

Утворений під час руху палива електричний потенціал може стати джерелом іскор. Потенціал зменшується при застосуванні електропровідної (металевої) тари і ліжок.



#### **ПОПЕРЕДЖЕННЯ!**

Недотримання зазначеної пропорції бензин/масло може призвести до роботи двигуна в умовах недостатнього змащення і пошкодження поршневої групи (задирки поршня і циліндра), або до утворення нагару і пошкодження двигуна при надмірному вмісті олії в паливній суміші.

### 3.2.4 Заповнення паливного бака:

- заправку виробу паливною сумішшю виконуйте, розмістивши його в горизонтальному положенні (кришкою паливного баку вгору);
- виконуйте заправку паливного баку виробу при вимкненому двигуні, а також подалі від джерел відкритого вогню;
- після завершення роботи не рекомендується залишати суміш у паливному баку виробу.



#### **УВАГА!** Забороняється палити під час приготування паливної суміші!

Не слід зберігати приготовлену паливну суміш протягом тривалого часу. Вона може розкластися на складові фракції та втратити робочі властивості. Забороняється зберігати суміш у невідповідній тарі (скляній, що легко б'ється, або неелектропровідній - пластиковій).

## 4 ВИКОРИСТАННЯ ВИРОБУ

### 4.1 Запуск



**УВАГА!** Регулярно перевіряйте всі встановлені гвинти, слідкуйте за тим, щоб вони були як слід затягнуті. Ослаблений гвинт треба негайно затягнути. Невиконання цього правила загрожує серйозною небезпекою.



#### **ПОПЕРЕДЖЕННЯ!**

Перед запуском двигуна переконайтеся, що робочий орган виробу не торкається сторонніх предметів.

#### 4.1.1 Налийте паливну суміш у паливний бак.

4.1.2 П'ять-сім разів натисніть на гумовий ковпачок ручної підкачки палива під кожухом повітряного фільтра (якщо він передбачений конструкцією) для заповнення карбюратора паливною сумішшю. Водночас крізь гумовий ковпачок кнопки ручного підкачування палива повинна бути видна залита паливна суміш. Якщо паливна суміш не заповнила ковпачок, натисніть на кнопку ручної підкачки палива ще кілька разів.

4.1.3 Важіль повітряної заслінки переведіть вгору, у положення «ХОЛОДНИЙ ЗАПУСК» (рис.9).



Рисунок 9



Рисунок 10

4.1.4 На рукоятці управління встановіть вимикач запалювання (14) у положення «ВВІМКНЕНО», «ON».

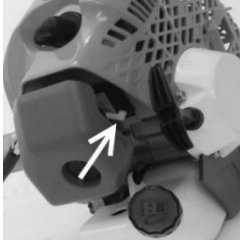
4.1.5 На рукоятці управління натисніть курок акселератора (17) і зафіксуйте його блокувальним важелем (16).

4.1.6 Притримуйте виріб однією рукою, вільною рукою потягніть за ручку стартера до його «зчеплення». Кілька разів потягніть рукоятку стартера без ривка (рис.10) до появи перших ознак запалювання суміші в циліндрі двигуна.

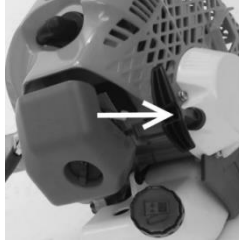

**УВАГА! Надмірні ривки шнура, а також витягування шнура до упору можуть викликати поломку механізму стартера.**



Рисунок 11

4.1.7 Встановіть важіль повітряної заслінки у середнє положення (рис.11).

4.1.8 Декілька разів енергійно потягніть за ручку стартера, поки не заведеться двигун. Дайте двигуну прогрітисся 5-10 секунд.

4.1.9 Важіль повітряної заслінки переведіть униз, потім натисніть на курок акселератора для розблокування.

4.1.10 Плавнo натисніть на курок акселератора, доведіть двигун до обертів, при яких муфта зчеплення підключить привід ріжучої головки, і приступайте до роботи. Працюйте, міцно утримуючи виріб обома руками за рукоятки.

4.1.11 Для запуску прогрітого двигуна повітряна заслінка має бути відкрита, а важіль знаходитисся у нижньому положенні.



**УВАГА! Виріб обладнаний системою напівавтоматичного подання жилки. Під час роботи виробу на максимальних обертах злегка стукніть тримерною катушкою по ґрунту, довжина ріжучої жилки збільшитисся приблизно на 25 міліметрів.**

## 4.2 Зупинка двигуна виробу

4.2.1 Відпустіть курок акселератора. Двигун повинен трохи охолонути, працюючи на холостих обертах.

4.2.2 Переведіть вимикач запалювання за напрямком, що вказаний стрілкою на рукоятці управління, у положення «STOP».



### ПОПЕРЕДЖЕННЯ!

Коли у баку закінчиться паливна суміш, необхідно дати двигуну охолонути перед наступною заправкою.

Після закінчення робіт у паливному баку може залишитисся невикористана паливна суміш. Обов'язково злийте її в каністру. Не допускається залишати паливну суміш у баку виробу більш ніж на 12 годин. Це може призвести до нестабільної роботи двигуна.



**УВАГА! Використовуйте тільки ту ріжучу жилку, яка рекомендована виробником. Діаметр жилки не повинен перевищувати 3 міліметри.**

### 4.3 Робота з виробом



#### **ПОПЕРЕДЖЕННЯ!**

Щоб уникнути травм через предмети, що вилітають з-під робочого органу виробу, під час роботи слід завжди одягати захисні окуляри, рукавички і міцне взуття.

4.3.1 Перед скошуванням трави ретельно огляньте робочу ділянку і звільніть її від сторонніх предметів, таких як уламки скла, шматки дроту, арматури, каміння і подібних предметів, тому що вони можуть пошкодити виріб або нанести травму користувачу та оточуючим.

4.3.2 Не перевантажуйте двигун виробу. Зрізати траву слід кінчиками тримерної жилки, тому що скошування всією довжиною тримерної жилки зменшує ефективність роботи виробу і може призвести до перевантаження двигуна.

4.3.3 Для попередження передчасного зносу тримерної жилки, скошування трави висотою більш ніж 20 см слід виконувати кількома етапами, зверху вниз. Це запобігає намотуванню трави на катушку виробу. У разі намотування трави на катушку, заглушіть двигун і звільніть її від трави.

4.3.4 Під час покосу трави висотою нижче 20 см тримайте виріб перед собою, орієнтуючи ріжучий ніж приблизно паралельно ґрунту, що забезпечить найбільшу ефективність скошування.

4.3.5 Край ріжучої жилки зношується по мірі використання - це призводить до звуження смуги скошування. Якщо не висувати жилку час від часу (не випускати її з катушки), вона зноситься до самого корпусу. При зупинці виробу жилка послабне і може втягнутися всередину ріжучої катушки. У цьому випадку необхідно відключити виріб від джерела електроживлення, зняти катушку, заново вивести кінці жилки через призначені для цього отвори і знову встановити катушку на місце.

4.3.6 Тримерна жилка і катушка не повинні торкатись дротів, каміння, бордюрів, твердого покриття доріжок, огорож і подібних предметів, тому що це може призвести до передчасного зносу (укорочення) тримерної жилки, пошкодження катушки або отримання травм користувачем. Слідкуйте, щоб робочий інструмент не стикався зі стовбурами дерев, чагарників та інших насаджень для запобігання їх пошкодження (рис.12).

4.3.7 Захисний кожух має ніж для обмеження довжини тримерної жилки.

Під час роботи з виробом рекомендується встановлювати максимально допустиму довжину тримерної жилки (до розміру, при якому відбувається її обрізання ножем обмежувача довжини жилки). Водночас досягається максимальна продуктивність виробу по скошуванню трави.

Збільшення швидкості обертання катушки з тримерною жилкою (можна визначити по зміні звуку роботи двигуна) свідчить про те, що тримерна жилка вкоротилася, і її слід подовжити для забезпечення максимальної продуктивності виробу.



Рисунок 12



**УВАГА! Під час роботи забороняється спиратися тримерною катушкою о поверхню ґрунту. Забороняється знімати ніж обмежувача довжини тримерної жилки із захисного кожуха.**

### 5.1 Повітряний фільтр

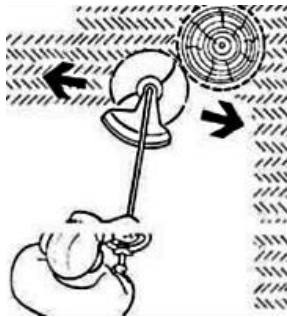
Здійсніть очищення або заміну поролонового елемента повітряного фільтра кожні 10 годин роботи. Стан повітряного фільтра є однією з основних умов надійної роботи двигуна.

5.1.1 Зніміть кожух захисту повітряного фільтра, піднявши фіксатор кришки (рис.13).

5.1.2 Витягніть повітряний фільтр і ретельно промийте його спочатку в мильному водному розчині, потім у чистій теплій воді. Висушіть фільтр при кімнатній температурі, перед встановленням просочіть його 2-3 краплями моторного масла.



Рисунок 13

5.1.3 Встановіть фільтр на місце і зафіксуйте захисний кожух фільтру.

### 5.2 Свічка запалювання

Використовуйте оригінальні свічки запалювання або аналогічні їм. Зазор між електродами свічки запалювання повинен становити 0,635 мм. Перевіряйте стан свічки запалення кожні 50 годин роботи.

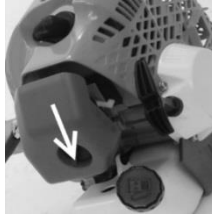
Заміна свічки:

5.2.1 Зупиніть двигун і переконайтеся в тому, що він охолонув. Від'єднайте високовольтний дріт від свічки запалювання.

5.2.2 Очистіть зону навколо свічки.

5.2.3 Свічки запалювання підлягають заміні у разі несправності, забруднення, тріщин в ізоляторі. Встановіть зазор між електродами 0,635 мм, використовуючи круглий вимірювальний щуп.



**УВАГА! Не слід шкребти, шліфувати піском або будь-яким способом очищати електроди свічки - це може призвести до виходу з ладу двигуна у разі потрапляння твердих частинок у циліндр. За необхідності використовуйте металеву щітку, а потім ретельно продуйте електроди свічки стисненим повітрям.**

5.2.4 Закрутіть свічку запалювання в циліндр і затягніть моментом 12,3-13,5 НМ. Не затягуйте свічку запалювання моментом більшим, ніж рекомендується.

### 5.3 Система охолодження

У разі забруднення охолоджуючих отворів продуктами косіння і масляним шламом використовуйте для очищення пензлик і/або балон зі стисненим повітрям. Брудні ребра циліндру двигуна можуть стати причиною його перегріву і поламки.



**УВАГА! Регулярно очищуйте від забруднень ребра циліндру щіткою і/або стисненим повітрям.**

### 5.4 Іскрогасник

Залежно від інтенсивності використання тримера необхідно очищати іскрогасник двигуна. Забруднений іскрогасник може негативно вплинути на потужність двигуна та якість косіння.

### 5.5 Редуктор штанги

Раз на три місяці перевіряйте наявність мастила в редукторі (рис.14). У разі необхідності замініть мастило або зверніться до авторизованого сервісного центру.



Рисунок 14

## 5.6 Зберігання

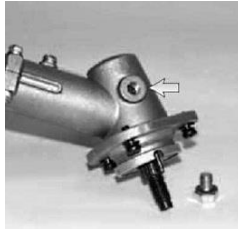

**УВАГА! Забороняється зберігати виріб із паливною сумішшю в баку у закритих приміщеннях, поблизу джерел тепла та вогню.**

5.6.1 Перед зберіганням двигун тримера повинен повністю охолонути.

Зберігайте виріб у сухому закритому місці, недоступному для сторонніх осіб і дітей.

Забороняється занурювати виріб у воду або в іншу рідину. Рукоятки повинні бути чистими і сухими. Очищуйте виріб після кожного використання.

5.6.2 Якщо виріб не буде використовуватися тривалий час, проведіть такі підготовчі операції:

- переконайтеся, що двигун охолонув;
- злийте все паливо з паливного баку в канистру з такою ж паливною сумішшю для двотактних двигунів;
- запустіть двигун до повної витрати палива. Це гарантує видалення залишків палива з карбюратора;
- викрутіть свічку запалення і залийте в циліндр приблизно 30 мл будь-якого високоякісного моторного масла або масла для двотактних двигунів. Потягніть трос стартера, щоб масло розподілилося всередині двигуна. Вкрутіть свічку запалювання на місце.



### **ПРИМІТКА:**

Перед запуском двигуна виробу після тривалого зберігання виверніть свічу запалювання і злийте масло з циліндру.

Ретельно очистіть всю поверхню тримера без застосування агресивних до пластмаси, гуми та металів очисників. Огляньте виріб, зверніть увагу на наявність пошкоджень його основних частин. Наприкінці кожного сезону рекомендується виконувати профілактичне обслуговування тримера у сервісному центрі. Після проведення профілактичних робіт виріб буде готовий до тривалого зберігання.



**УВАГА! Не використовуйте їдкі очисники, які можуть пошкодити металеві, пластмасові та гумові частини виробу! Після очищення необхідно добре просушити виріб!**



### **ПРИМІТКА:**

Для того, щоб виріб працював довго й надійно - ремонтні, сервісні та регульовальні роботи повинні виконуватися тільки фахівцями в сервісних центрах ТМ GÄRTNER. Зберігайте виріб у сухому, закритому місці, щоб виключити його використання та пошкодження сторонніми особами, особливо дітьми.

5.6.3 Періодичне обслуговування

Обслуговуйте виріб відповідно до таблиці 2. Також зазначені в таблиці процедури можуть виконуватися на початку сезону.

Таблиця 2

Періодичність обслуговування	Вид обслуговування
Перед запуском двигуна	Залийте в паливний бак чисту і свіжу паливну суміш, підготовлену в правильній пропорції. Перевірте затяжку гвинтових з'єднань
Кожні 10 годин роботи	Проведіть обслуговування повітряного фільтру
Кожні 50 годин роботи або 1 раз на сезон	Перевірте стан свічки запалювання і зазор між її електродами
У разі необхідності	Очистіть ребра системи охолодження двигуна



**УВАГА! Технічне обслуговування має виконуватися регулярно протягом усього строку служби виробу. Без виконання технічного обслуговування покупець втрачає право на гарантійне обслуговування.**

За рекомендованих умов експлуатації виріб буде справно працювати весь гарантований строк служби. Дотримання правил користування дозволить Вам уникнути передчасного виходу з ладу окремих частин виробу і всього виробу в цілому.

Технічне обслуговування в сервісних центрах не входить у гарантійні зобов'язання виробника і продавця. Сервісні центри надають платні послуги з проведення періодичного технічного обслуговування.

Після закінчення строку служби можливе використання виробу за призначенням, якщо його стан відповідає вимогам безпеки і виріб не втратив свої функціональні властивості. Висновок видається уповноваженими сервісними центрами ТМ GÄRTNER.

## 6 ПОТОЧНИЙ РЕМОНТ СКЛАДОВИХ ЧАСТИН ВИРОБУ

### 6.1 Усунення наслідків відмов і пошкоджень

Перелік можливих несправностей і методів їх усунення зазначені в таблиці 3.

Таблиця 3

Несправність	Причина	Способи усунення
Двигун не запускається	Вимикач запалювання знаходиться у положенні "OFF"	Встановіть вимикач запалювання у положення "ON" ("Увімкнено")
	Порожній паливний бак	Залийте чисту, свіжу паливну суміш у бак
	Кнопка підкачки палива натиснута недостатню кількість разів	Повністю, до упору, натисніть кнопку ручного підкачування палива 5-7 разів
	Карбюратор «переливає» паливо (у разі неправильного порядку запуску)	Повторіть процедуру запуску, встановивши важіль управління повітряною заслінкою карбюратора у положення "Повністю відкрита"
	Стара або неправильно приготовлена паливна суміш	Злийте старе паливо. Залийте чисту, свіжу паливну суміш
	Несправна свічка запалювання	Очистіть або замініть свічку запалювання
Двигун нестійко працює на холостому ході	Велика довжина ріжучої жилки	Зменшіть довжину жилки так, щоб вона обмежувалася розмірами захисного кожуха
	Брудний повітряний фільтр	Очистіть або замініть повітряний фільтр
Двигун не набирає оберти	Стара або неправильно приготовлена паливна суміш	Злийте старе паливо. Залийте чисту, свіжу паливну суміш
	Не відрегульований карбюратор	Зверніться у сервісний центр для комплексного регулювання карбюратора
Двигун не розвиває необхідну потужність або глухне	Трава намотана на вал котушки з жилкою (або ніж)	Зупиніть двигун і очистіть вал котушки з жилкою (або ніж)
	Брудний повітряний фільтр	Очистіть або замініть повітряний фільтр
	Неправильно приготовлена паливна суміш	Залийте свіжу паливну суміш
	Не відрегульований карбюратор	Зверніться у сервісний центр для комплексного регулювання карбюратора



Котушка з ріжучою жилкою не подає жилку	Трава намотана на вал котушки з жилкою	Зупиніть двигун і очистіть вал котушки з ріжучою жилкою
	У котушці закінчилася жилка	Заправте нову жилку
	Заплуталася жилка на шпульці	Розплутайте жилку або замініть шпулю
	Котушка з ріжучою жилкою забруднилася	Очистіть шпулю і корпус котушки
	Жилка злипла від нагріву в процесі роботи	Вийміть шпулю, відмотайте злиплу частину жилки і перемотайте жилку
	Жилка перекутилася в процесі намотування	Вийміть шпулю, перемотайте жилку
3 котушки виходить недостатньо жилки	Натисніть на натискну головку і витягніть 10 см жилки з котушки	

**6.2** Ремонт виробу повинен здійснюватися професіоналами в гарантійних майстернях (перелік та контактні дані сервісних центрів зазначений у додатку № 1 Інструкції з експлуатації).

## 7 СТРОК СЛУЖБИ, ЗБЕРІГАННЯ, ТРАНСПОРТУВАННЯ

**7.1** Строк служби виробу становить 3 роки. Зазначений строк служби дійсний у разі дотримання споживачем вимог цієї Інструкції з експлуатації (технічного паспорта). Дата виробництва вказана на таблиці виробу.

**7.2** Виріб зі спустошеним паливним баком, очищений від пилу та бруду, повинен зберігатися в сухих провітрюваних приміщеннях при температурі навколишнього середовища від мінус 5 °С до плюс 40 °С, з відносною вологістю повітря не більш ніж 80% і відсутністю прямої дії атмосферних опадів. Упаковка повинна зберігатися до закінчення гарантійного строку експлуатації виробу.

**7.3** Транспортування виробу має здійснюватися тільки зі спустошеним паливним баком в закритих засобах пересування відповідно до правил перевезення вантажів, що діють на транспорті даного виду.

## 8 ГАРАНТІЇ ВИРОБНИКА (ПОСТАЧАЛЬНИКА)

**8.1** Гарантійний строк (гарантійний термін) експлуатації виробу дивіться у Гарантійному талоні. Претензії від споживачів на території України приймає ТОВ «ТЕКМАН» за адресою: 02140, м. Київ, проспект Миколи Бажана, 30, контактний телефон: (044) 369-32-00, (044) 369-33-03.

### 8.2 Під час покупки виробу:

- повинен бути правильно оформлений гарантійний талон (стояти печатка або штамп з реквізитами організації, яка реалізувала виріб, дата продажу, підпис продавця, найменування моделі виробу, серійний номер виробу);
- переконатися у тому, що серійний номер виробу відповідає номеру, зазначеному в гарантійному талоні.
- перевірити наявність пломб на виробі (якщо вони передбачені виробником);
- перевірити комплектність і працездатність виробу, а також зробити огляд на предмет зовнішніх пошкоджень, тріщин, сколів.

Кожен виріб комплектується фірмовим гарантійним талоном ТМ GÄRTNER.

У разі відсутності в гарантійному талоні дати продажу або підпису (печатки) продавця, гарантійний строк обчислюється з дати виготовлення виробу.

**8.3** У випадку виходу з ладу виробу протягом гарантійного строку експлуатації з вини підприємства-виробника, власник має право на безкоштовний ремонт.

Для гарантійного ремонту власнику необхідно звернутися в сервісний центр з виробом та повністю і правильно заповненим гарантійним талоном (заповнюється під час покупки виробу).

Задоволення претензій споживачів на території України здійснюється відповідно до Закону України «Про захист прав споживачів».

При гарантійному ремонті строк гарантії виробу продовжується на час його ремонту.

Гарантійне і післягарантійне обслуговування інструменту ТМ GÄRTNER на території України проводиться в сервісних центрах, перелік та контактні дані яких вказані у додатку № 1 Інструкції з експлуатації.



**УВАГА! Перелік сервісних центрів може бути змінений. Актуальну інформацію про контактні дані сервісних центрів на території України Ви можете уточнити за телефонами (044) 369-32-00, (044) 369-33-03 або на сайті [gartner-tools.com](http://gartner-tools.com)**

**8.4** Гарантійні зобов'язання не поширюються на несправності, які виникли внаслідок:

1. Недотримання користувачем вказівок Інструкції з експлуатації та використання виробу не за призначенням;
2. Механічних пошкоджень і поламак, викликаних несприятливими атмосферними та іншими зовнішніми впливами, такими як дощ, сніг, волога та агресивні середовища;
3. Використання приладдя, витратних матеріалів та частин, не рекомендованих виробником;
4. Неправильних дій в процесі експлуатації, зберігання та обслуговування (наявність іржі, засмічення системи охолодження відходами, заповнення внутрішніх і зовнішніх порожнин пилом і брудом);
5. Природного зносу та закінчення ресурсу деталей або виробу;
6. Перегріву виробу або недотримання вимог до складу і якості паливної суміші, що спричиняє вихід з ладу поршневої групи, до безумовних ознак чого належать залягання поршневого кільця і /або наявність подряпин на внутрішній поверхні циліндру і поверхні поршня, руйнування або розплавлення опорних підшипників шатуну і поршневого пальця;
7. Спроб самостійного ремонту, змащування і регулювання інструменту в гарантійний період.

Гарантійні зобов'язання не поширюються на витратні і швидкозношувані частини (гумові ущільнювачі, храпове колесо і трос стартера, фільтри, пружину зчеплення), а також змінне приладдя (різучі органи: ножі тримерів, жилка і головка тримерів, елементи їх натягування і кріплення).

Доставка виробу в сервісний центр здійснюється покупцем самостійно і за свій власний рахунок.



**УВАГА! Під час експлуатації дотримуйтеся таких правил:**

- виконуйте всі вказівки з приготування паливної суміші;
- використовуйте для роботи тільки паливну суміш бензин/масло у пропорції 30:1;
- не використовуйте виріб безперервно більше 20 хвилин;
- не допускайте механічних пошкоджень виробу (удари, падіння та інше);
- бережіть тример від впливу зовнішніх джерел тепла і хімічно активних речовин, а також від потрапляння рідин та сторонніх предметів всередину виробу.

У випадку невиконання вищевказаних правил експлуатації гарантійні зобов'язання не надаються!

Неухильне дотримання зазначених рекомендацій забезпечить безперебійну роботу виробу впродовж багатьох років.

## **9 ТЕХНІЧНИЙ ПАСПОРТ**

Гарантійний строк (гарантійний термін) експлуатації виробу дивіться у Гарантійному талоні. Дата виготовлення вказана на таблиці виробу.

Постачальник: ТОВ «ТЕКМАН», 02140, м. Київ, проспект Миколи Бажана, 30, контактний телефон: (044) 369-32-00, (044) 369-33-03. Виробник та його адреса вказані в сертифікаті відповідності та (або) деклараціях відповідності технічним регламентам виробу. Строк служби виробу становить 3 роки з моменту покупки. Термін придатності 10 років. Гарантійний термін зберігання 10 років. Умови зберігання: зберігати в сухому місці, захищеному від впливу вологи і прямих сонячних променів, при температурі від мінус 5 °С до плюс 40 °С, з відносною вологістю повітря не більш ніж 80% і відсутністю прямої дії атмосферних опадів.

Основні технічні характеристики тримера бензинового **BCG-2917** зазначені у таблиці 4.

Таблиця 4

Найменування параметру	Значення
Двигун	2-тактний, з повітряним охолодженням
Тип запалювання	Електронний
Об'єм двигуна, см <sup>3</sup>	52
Оберти холостого ходу, об/хв	3000±300
Максимальні оберти двигуна, об/хв	8000 ±300
Потужність двигуна, Вт/к.с.	2900/3,9
Паливо	Паливна суміш зі співвідношенням бензин АІ-92/масло для двотактних двигунів: 30/1
Вимикач запалювання	Повзунковий перемикач, 1-контактний, 2 положення
Стартер	Ручний, система «Легкий запуск»
Ємність паливного бака, л	1,2
Час роботи тримера при повній заправці бака, хв	20-30
Важіль керування дросельною заслінкою	Зі зворотною пружиною
Ширина обробки, мм:	
- ріжучим ножем	255
- катушкою з ріжучою жилкою	420
Рівень звукового тиску (без навантаження), дБ (А)	96
Рівень звукової потужності (без навантаження), дБ (А)	107
Вага нетто/брутто двигуна, кг	6,5/8,0
Вага штанги, кг	1,2/1,3

Правила та умови ефективного і безпечного використання виробу вказані в Інструкції з експлуатації. Виріб не містить шкідливих для здоров'я речовин. Претензії споживачів на території України приймає ТОВ «ТЕКМАН».

Ремонт і технічне обслуговування необхідно здійснювати в авторизованих сервісних центрах ТОВ «ТЕКМАН», зазначених у Додатку № 1 до Інструкції з експлуатації (довідкова інформація: (044) 369-32-00, (044) 369-33-03).

Вироби ТМ GÄRTNER відповідають вимогам стандартів і технічних умов, вказаним у сертифікатах відповідності та (або) деклараціях відповідності технічним регламентам.

Виріб, який відслужив свій строк, приладдя та упаковку слід здавати на екологічно чисту утилізацію (рециркуляцію) відходів.

## 10 КОМПЛЕКТНІСТЬ

Комплектність виробу вказана в Таблиці 5.

Таблиця 5

Найменування	Кількість, од.
Мотоблок тримера бензинового BCG-2917 з двигуном	1
Блок зчеплення	1 компл.
Штанга-вал	1
Права частина рукоятки керування	1
Ліва частина рукоятки керування	1
Комплект елементів кріплення з метизам для рукоятки керування	1
Катушка з ріжучою жилкою	1
Трьох-лопатевий ріжучий ніж	1
Захисний кожух зони різання	1
Редуктор з елементами кріплення ріжучих для змінних ножа/катушки	1
Комплект кріплення захисного кожуха з ножем-сікачем жилки	1
Ремінний підвіс з елементами кріплення	1 компл

Комплект інструменту (варіантна комплектація)	1
Інструкція з експлуатації	1
Ємність для паливної суміші (варіантна комплектація)	1
Лійка-воронка (варіантна комплектація)	1
Гарантійний талон	1
Додаток №1 (перелік сервісних центрів)	1
Пакувальна коробка (для мотоблока з комплектуючими виробу)	1
Пакувальна коробка для штанги-вала	1

Виробник залишає за собою право на внесення змін у технічні характеристики і комплектацію виробу без попереднього повідомлення.

## 11 УТИЛІЗАЦІЯ

Не викидайте виріб, приналежності й упаковку разом з побутовим сміттям. Виріб, який відслужив свій строк, слід здавати на екологічно чисту утилізацію (рециркуляцію) відходів на підприємства, що відповідають умовам екологічної безпеки.



**УВАГА!** Ремонт, модифікація і перевірка інструментів **TM GÄRTNER** повинні здійснюватися тільки в авторизованих сервісних центрах **TM GÄRTNER**. Під час використання або техобслуговування інструменту завжди слідкуйте за виконанням усіх правил та норм безпеки.



**Ексклюзивний представник TM GÄRTNER в Україні ТОВ «ТЕКМАН»:**

02140, м. Київ, проспект Миколи Бажана, 30,  
контактний телефон: (044) 369-32-00, (044) 369-33-03.

[gartner-tools.com](http://gartner-tools.com)

**Представництва:**

м. Київ, проспект Бажана, 30, тел.: (044) 369-32-00, (044) 369-33-03  
 м. Дніпро, вул. В. Моссаковського, 1А, тел.: (056) 375-43-22  
 м. Львів, вул. Зелена, 238, тел.: (032) 242-41-75, (032) 242-41-76  
 м. Черкаси, вул. Громова, 138, склад №7, тел.: (0472) 38-43-82, (067) 588-90-35  
 м. Миколаїв, вул. Космонавтів, 81, тел.: (067) 622-33-51  
 м. Харків, вул. Шевченко, 24а, тел.: (067) 565-42-65  
 м. Одеса, тел.: (098) 160-87-54