

# ІНСТРУКЦІЯ З ЕКСПЛУАТАЦІЇ



## УВАГА!

Перед використанням, будь ласка, уважно прочитайте керівництво користувача та зрозумійте його. Тримайте інструкцію поруч, щоб при першій необхідності звернутися до неї.

Шановний користувач !

Висловлюємо Вам вдячність за вибір та придбання виробу , що відрізняється високою надійністю та ефективністю в роботі. Ми впевнені , що наш виріб буде надійно служити Вам протягом багатьох років.

Будь ласка , зверніть Вашу увагу на те , що ефективна і безпечна робота , також належне технічне обслуговування можливо тільки після уважного вивчення Вами даного керівництва користувача.

При покупці рекомендуємо Вам перевірити комплектність поставки і відсутність можливих пошкоджень, що виникли при транспортуванні або зберіганні на складі продавця. При цьому зображені , описані або рекомендовані в цьому посібнику приналежності не в обов'язковому порядку можуть входити в комплект поставки. Перевірте також наявність гарантійного талона , що дає право на безкоштовне усунення заводських дефектів у період гарантійного терміну. На талоні має бути присутня дата продажу , штамп магазину і розбірливий підпис продавця.

## ПЕРЕД ТИМ, ЯК ПОЧАТИ РОБОТУ З МОТОКОСОЮ, СЛІД УВАЖНО ПРОЧИТАТИ ІНСТРУКЦІЮ І ЗБЕРЕГТИ ЇЇ ДЛЯ ПОДАЛЬШОГО ВИКОРИСТАННЯ

Ви придбали мотокосу фірми «Grunhelm». Перед введенням в експлуатацію машини уважно і до кінця прочитайте цей посібник з експлуатації і збережіть його на весь термін використання мотокоси.

### ЗМІСТ

1. ПРИЗНАЧЕННЯ
2. ПОПЕРЕДЖУЮЧІ ЗНАКИ
3. ЗАГАЛЬНІ ПРАВИЛА БЕЗПЕКИ
4. ТЕХНІЧНІ ХАРАКТЕРИСТИКИ
5. ЗБІРКА
6. ВИКОРИСТАННЯ БЕНЗИНУ І МАСТИЛА
7. ЗАПУСК / ЗУПИНКА ДВИГУНА
8. РОБОТА З МОТОКОСОЮ
9. РЕГУЛЮВАННЯ ДОВЖИНИ ЛІСКИ
10. НІЖ ОБМЕЖУВАЧ ДОВЖИНИ ЛІСКИ ЗАХИСНОГО КОЖУХА
11. ЗАМІННА ЛІСКИ В КОСИЛЬНІЙ ГОЛОВЦІ
12. РОБОТИ ПО ОБСЛУГОВУВАННЮ
13. ОЧИЩЕННЯ
14. ЗБЕРІГАННЯ
15. МОЖЛИВІ НЕСПРАВНОСТІ І СПОСОБИ ЇХ УСУНЕННЯ
16. ГАРАНТІЙНЕ ОБСЛУГОВУВАННЯ

Цей посібник з експлуатації призначено для вивчення й правильної експлуатації мотокоси. Надійність роботи машини і термін її експлуатації багато в чому залежать від правильного обслуговування, тому перед складанням и пуском машини необхідно уважно ознайомитися з керівництвом по експлуатації.

**НЕ ПРИСТУПАЙТЕ ДО ЗБІРКИ МОТОКОСИ , НЕ ВИВЧИВШИ КЕРІВНИЦТВО ПО ЕКСПЛУАТАЦІЇ!**



## РОЗТАШУВАННЯ ОСНОВНИХ ЧАСТИН МОТОКОСИ



Рис.1

- |                          |  |
|--------------------------|--|
| 1. Ручка ручного запуску | 10. Глушник  |
| 2. Паливний бак          | 11. Диск 255мм, 25.4 мм, 40Т                                 |
| 3. Повітряний фільтр     | 12. Ніж (3 зуба)   |
| 4. Скоба кріплення ремня | 13. Котушка з ліскою   |
| 5. Ручка                 | 14. Пускова клавiша (важиль управління дросельною заслінкою) |
| 6. Штанга алюмінієва     | 15. Фіксатор пускової клавiші                                |
| 7. Захисний кожух        | 16. Вимикач запалювання                                      |
| 8. Ручка управління      | 17. Блокування пуску   |
| 9. Ремінь плечовий       |  |

Увага! Зовнішній вигляд інструменту та комплектація може відрізнятись від наведеного на малюнку. Це викликане подальшим технічним удосконаленням моделі. Виробник залишає за собою право вносити зміни в конструкцію і комплектацію інструменту без попереднього повідомлення користувача, з метою підвищення його споживчих якостей. Особливу увагу зверніть на диск та ніж ,в комплектації постачається щось одне.

### 1. ПРИЗНАЧЕННЯ

- Мотокоса - (далі в тексті можуть бути використані технічні назви - бензиновий тример, тример, виріб, інструмент, машина) призначена для скошування і підрівнювання трави. Місце застосування тримера – відкриті земельні ділянки : газони, клумби, садові ділянки.
- Режим роботи: повторно- короточасний ; експлуатація під контролем оператора.
- Даний інструмент призначений для використання тільки в побутових цілях. Побутовий тип інструменту передбачає використання його для побутових потреб не більше 20 ( двадцяти ) годин на тиждень , при цьому на кожні 15-20 хвилин безперервної роботи рекомендується здійснювати паузу 3-5 хв для відпочинку , очищення та охолодження інструменту.
- Увага! У зв'язку з постійним технічним вдосконаленням конструкції виробу , можливі деякі відмінності , між придбаним Вами виробом і відомостями , наведеними в інструкції, не впливають на його основні технічні параметри і правила експлуатації .
- Увага! Тільки моделі **Professional та Industry Line** можуть використовуватись як професійне обладнання із збільшенням експлуатаційного навантаження в два рази.

## 2. ПОПЕРЕДЖУЮЧІ ЗНАКИ

Оскільки мотокоса являє собою високошвидкісний обертовий різальний інструмент, слід виконувати необхідні запобіжні заходи для зменшення ризику отримання травми. Рекомендується уважно вивчити дане "Керівництво по експлуатації, щоб зрозуміти роботу органів управління та принципи функціонування мотокоси, а також дізнатися, як вимикається мотокоса.

	<i>Уважно прочитайте правила безпеки і експлуатації. Дотримуйтесь викладеним у них вказівкам. Не дотримання наведених нижче правил може призвести до серйозних травм !</i>
	<i>Не змінюйте конструкцію інструменту ! Ремонт виробу проводите тільки в сервісному центрі .</i>
	<i>Оберегайте частини вашого тіла , в першу чергу пальці , від можливих контактів з рухомими частинами інструменту.</i>
	<i>Корпус редуктора , катер двигуна і глушник нагріваються під час роботи. Не торкайтеся до гарячих поверхонь !</i>
	<i>Небезпека ушкоджень обертовими ріжучими насадками ! Не розміщуйте руки і ноги поруч з робочою насадкою триммера під час роботи ! Не торкайтеся до ріжучої насадці руками!</i>
	<i>Захисні рукавиці з міцної шкіри належать до обов'язкової оснащення користувача. Їх слід постійно надягати під час роботи.</i>
	<i>Обов'язково використовуйте захисну екіпіровку під час роботи ! Захисний шолом або каска для голови захистять голову від травм.</i>
	<i>Обов'язково користуйтеся засобами захисту обличчя та органів зору (захисні окуляри , маски). Обов'язково користуйтеся засобами захисту слуху ( навушники , беруші і т.п.) !</i>
	<i>На роботах з використанням триммера , слід носити захисну взуття з високими халювами , нековзною підошвою і міцним носком. Таке взуття захищає від травм , а також забезпечує стійке положення працівника .</i>
	<i>Будьте акуратні! Можливий ризик покидька сторонніх предметів в користувача або оточуючих людей.</i>
	<i>Сторонні особи повинні перебувати на безпечній відстані (10-15 м) від робочої зони.</i>





Цей знак супроводжується словами **ЗАСТЕРЕЖЕННЯ!** і **НЕБЕЗПЕКА!**, щоб ВИ звертали увагу на дію, або умови, які можуть призводити до серйозних тілесних ушкоджень



**ПРИ ПІДГОТОВЦІ ДО ОЧИСТКИ ,ЗНЯТЮ ЧИ РЕГУЛЮВАННЯ НОЖА АБО КОТУШКИ НЕОХІДНО ЗУПИНИТИ ДВИГУН**



**ПРИМІТКА! ЗАБОРОНЯЄТЬСЯ модифікувати мотокоосу, це може привести до НЕЩАСНИХ ВИПАДКІВ**

### 3. ЗАГАЛЬНІ ПРАВИЛА БЕЗПЕКИ

#### 1) ЗАХОДИ БЕЗПЕКИ



1. Перед роботою уважно прочитати «Посібник з експлуатації» мотокооси . Також зверніть увагу: якщо у вас є будь-які питання, на які неможливо відповісти тут, зв'яжіться з дилером, у якого ви придбали продукт.



2. Дітям забороняється працювати з виробом. Сторонні особи можуть працювати з виробом тільки після ознайомлення з правилами роботи.

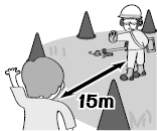

3. Сторонні особи повинні перебувати на відстані не менше 15 метрів від працюючого виробу.



4. Ретельно огляньте робочу ділянку, і звільніть її від сторонніх предметів, включаючи осколки скла, шматки дроту, арматуру, камені і т.д., тому що вони можуть пошкодити виріб або нанести травму користувачу і оточуючим.

5. Використовувати виріб тільки в світлий час доби або при хорошому штучному освітленні.



6. При роботі з виробом остерігатися можливих травм голови, рук і ніг.

7. Забороняється працювати босоніж і у відкритому взутті. **НАДЯГАЙТЕ ВІДПОВІДНИЙ ОДЯГ ТА ВЗУТТЯ ПІД ЧАС РОБОТИ ВИРОБОМ.**

Працюючи виробом надягайте облягаючі одяг і застібніть всі гудзики.

Взувайте міцні захисні чоботи або черевики з закритим носком і з підошвою, що не ковзає. Завжди використовуйте засоби захисту обличчя і очей (маску, окуляри), а також органів слуху (наушники, беруші). Для захисту рук використовуйте щільні рукавички або рукавиці. Обов'язково надягайте головний убір.



8. Перед початком роботи встановити ручку управління в положення, що забезпечує максимальну зручність при роботі.

9. Чергувати роботу з відпочинком. В процесі роботи зберігати стійке положення.

10. Вимикати двигун виробу при переході з одного оброблюваної ділянки на іншій, а також при перервах в роботі.



11. Періодично перевіряти стан котушки з ліскою. Несправні деталі замінювати на нові. Для заміни несправних деталей використовувати тільки оригінальні запасні частини, рекомендовані фірмою-виробником. Використання неоригінальних запасних частин і приладдя може призвести до серйозних травм користувача, оточуючих і пошкоджень виробу.



12. Забороняється використовувати виріб без установленого захисного кожуха, при відсутності або неправильно встановленому ножі обмежувача ліски захисного кожуха.

13. Очищати виріб від залишків скошеної трави або бруду відразу після закінчення роботи.



14. Вихлопні гази токсичні і небезпечні для здоров'я. Забороняється запускати двигун виробу в закритому чи погано провітрюваному приміщенні.

**УВАГА! ЗАХИСНИЙ КОЖУХ ПРИЗНАЧЕНИЙ ДЛЯ ЗАПОБІГАННЯ ОТРИМАННЯ ТРАВМ КОРИСТУВАЧЕМ ВІД ПРЕДМЕТІВ, ЯКІ МОЖЕ ВІДКИНУТИ В ПРОЦЕСІ РОБОТИ ВІД РОБОЧОГО ОРГАНУ ВИРОБА.**

15. Забороняється працювати в таких типах місцевості, як навколо фундаментів будинків, навколо дерев.

16. Забороняється скошувати траву в небезпечній для скошування зоні, тому що при скошуванні в ній можливе отримання травм користувачем або оточуючими.

**ПОПЕРЕДЖЕННЯ!** При роботі не допускати блокування котушки з ліскою. При намотуванні ліски навколо стовпів огорожень, тонких дерев і т.д., може привести до виходу з ладу (скручування) шліцьового валу та редуктора. Не допускати намотування трави між котушкою з ліскою і корпусом редуктора, так як це може привести до виходу з ладу шліцьового валу (скручування) і пошкодження двигуна.

**ЗАБОРОНЯЄТЬСЯ ВИКОРИСТАННЯ В ЯКОСТІ ЛІСКИ В КОТУШЦІ БУДЬ ЯКІ МЕТАЛЕВІ ПРЕДМЕТИ** (дріт, армовані ліски і т.п.).

**УВАГА! РОБОЧИЙ ОРГАН ПРОДОВЖУЄ ОБЕРТАННЯ ЗА ІНЕРЦИЄЮ ЩЕ ДЕЯКИЙ ЧАС ПІСЛЯ ЗУПИНКИ ДВИГУНА. НЕОБХІДНО ПОЧЕКАТИ МІЦНО УТРИМУЮЧИ РУКАМИ РУЧКУ УПРАВЛІННЯ ВИРОБА ДО ПОВНОЇ ЇЇ ЗУПИНКИ.**

**УВАГА! КОРПУС РЕДУКТОРА ВИРОБУ ГАРЯЧИЙ В ПРОЦЕСІ РОБОТИ.**

Тому після зупинки двигуна потрібно дати корпусу редуктора охолонути протягом деякого часу.



17. **НІ ЗА ЯКИХ ОБСТАВИН НЕ ВМИКАЙТЕ ТА НЕ ПРАЦЮЙТЕ ВИРОБОМ У РАЗІ ХВОРОБИ, У СТАНІ СТОМЛЕННЯ, НАРКОТИЧНОГО АБО АЛКОГОЛЬНОГО СП'ЯНІННЯ, А ТАКОЖ ПІД ВПЛИВОМ СИЛЬНОДІЮЧИХ ЛІКАРСЬКИХ ПРЕПАРАТІВ, ЯКІ ЗНИЖУЮТЬ ШВИДКІСТЬ РЕАКЦІЇ ТА УВАГУ.**

18. **НЕ ПРАЦЮЙТЕ В БЕЗПОСЕРЕДНІЙ БЛИЗЬКОСТІ (МЕНШЕ 15 МЕТРІВ) ВІД МІСЦЕЗНАХОДЖЕННЯ ЛЕГКОЗАЙМИСТИХ МАТЕРІАЛІВ.**

18. **ЯКЩО ВИРІБ НЕ ВИКОРИСТОВУЄТЬСЯ, ЗЛИЙТЕ ПАЛИВО.**

19. **РЕГУЛЯРНО ПЕРЕВІРЯЙТЕ РІВЕНЬ МАСЛА В КАРТЕРІ ДВИГУНА, У РАЗІ НЕОБХІДНОСТІ ДОЛИЙТЕ ДО НОРМИ.**

20. **ПЕРШ НІЖ ЗДІЙСНИТИ ЗАПУСК ДВИГУНА І ПОЧАТИ РОБОТИ ПЕРЕКОНАЙТЕСЯ, ЩО РІЗУЧИЙ НІЖ АБО ШПУЛЯ З ЛІСКОЮ ВІЛЬНО ОБЕРТАЮТЬСЯ І НЕ ТОРКАЄТЬСЯ СТОРОННІХ ПРЕДМЕТІВ.**



21. НЕ ЕКСПЛУАТУЙТЕ МОТОКОСУ ПІД ЧАС ДОЩУ АБО СНІГОПАДУ, А ТАКОЖ ПІД ЧАС СИЛЬНОГО ВІТРУ, В УМОВАХ ОБМЕЖЕНОЇ ВИДИМОСТІ. Не мийте виріб та не лейте на нього воду. Якщо мотокоса якимось чином намокла, насухо витріть корпус.

22. НЕ ДОТОРКУЙТЕСЬ ДО ОБЕРТОВИХ ДЕТАЛЕЙ ВИРОБУ.

Не підносьте руки, пальці та інші частини тіла до рухомих частин мотокоси.

23. У ПРОЦЕСІ РОБОТИ МІЦНО УТРИМУЙТЕ МОТОКОСУ В ОБОХ РУКАХ, НІКОЛИ НЕ КОСІТЬ, ТРИМАЮЧИ ВИРІБ ОДНІЄЮ РУКОЮ.

24. ЯКЩО ПІД ЧАС РОБОТИ СТАЛОСЯ ЗІТКНЕННЯ РІЖУЧОГО НОЖА З МЕТАЛОМ, КАМІННЯМ ТА ІНШИМИ ТВЕРДИМИ СТОРОННІМИ ПРЕДМЕТАМИ, НЕГАЙНО ЗУПИНІТЬ ДВИГУН І ПРОВЕДІТЬ ОГЛЯД РІЖУЧОГО НОЖА НА ВІДСУТНІСТЬ ПОШКОДЖЕННЯ.

25. ПІД ЧАС ЗАМІНИ РІЗАЛЬНОГО НОЖА, ЛІСКИ, АБО ПРИБИРАННЯ СКОШЕНОЇ ТРАВИ, ОБОВ'ЯЗКОВО ЗУПИНІТЬ ДВИГУН.

26. НЕ ПРАЦЮЙТЕ МОТОКОСОЮ З ЗАТУПЛЕНИМ РІЖУЧИМ НОЖЕМ АБО НЕСПРАВНОЮ ШПУЛЕЮ З ЛІСКОЮ, ТОМУ ЩО ПРИ ЦЬОМУ ПІДВИЩУЄТЬСЯ ЙМОВІРНІСТЬ ОТРИМАННЯ ТРАВМИ.

## 2) ЗАХОДИ БЕЗПЕКИ ПРИ РОБОТІ З ПАЛИВНОЮ СУМІШШЮ



**УВАГА ! БЕНЗИН І ЙОГО ПАРИ ЛЕГКО ЗАЙМИСТІ І ВИБУХОНЕБЕСПЕЧНІ!**

- Перед заправкою паливної сумішшю необхідно зупинити двигун.
- Потрібно витерти клаптом тканини всі частини виробу, на які була пролита паливна суміш при заправці.

паливна суміш при заправці.

• Запускати двигун в стороні від місця, де здійснювалася його заправка, і була пролита на землю паливна суміш.

• До запуску двигуна переконайтеся, що паливний бак надійно закритий.

**ЗАБОРОНЯЄТЬСЯ ПАЛИТИ ПРИ ЗАПРАВЦІ ДВИГУНА ПАЛИВОМ**



**ПРИМІТКА!**

Дане керівництво не в змозі врахувати всі випадки, які можуть виникнути в реальних умовах експлуатації мотокоси. Тому, під час роботи виробом керуйтеся здоровим глуздом та дотримуйтесь граничної уваги.

#### 4. ТЕХНІЧНІ ХАРАКТЕРИСТИКИ

Найменування параметра	GR-31T
Тип двигуна	бензиновий одноциліндровий чотиритактний повітряного охолодження
Тип палива	Бензин АИ-92
Робочий об'єм, см <sup>3</sup>	31
Максимальна потужність, кВт	2,8
Максимальна частота, об/хв	7500
Обсяг паливного бака, мл	650
Об'єм масла в картері, мл	120
Тип масла	SAE 10W-30
Тип штанги	Пряма, Нерозбірна
Діаметр штанги, мм	28
Довжина штанги, мм	1500
Ширина захвату (ліска / ніж), мм	440 / 254
Напрямок обертання	Проти годинникової стрілки
Стартер	Ручний
Запалювання	Електронне, безконтактне (C.D.I.)
Діаметр ліски, мм	2,0
Зазор свічки запалювання, мм	0,7
Рівень звукового тиску, дБ	114
Габарити упаковки(привод / штанга), мм	310 x 230 x 360 / 1550 x 40 x 40
Вага , кг	7,0

#### Специфікація Двигуна

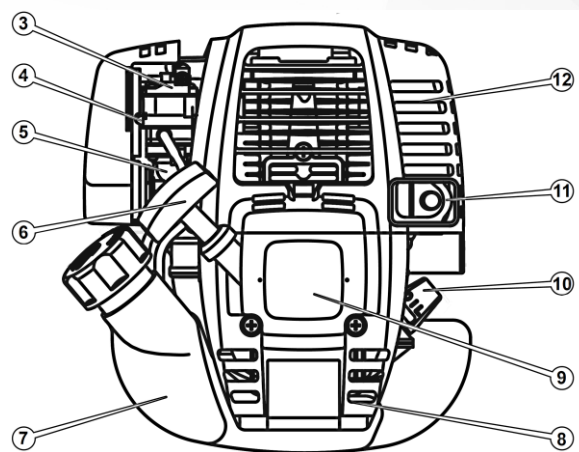
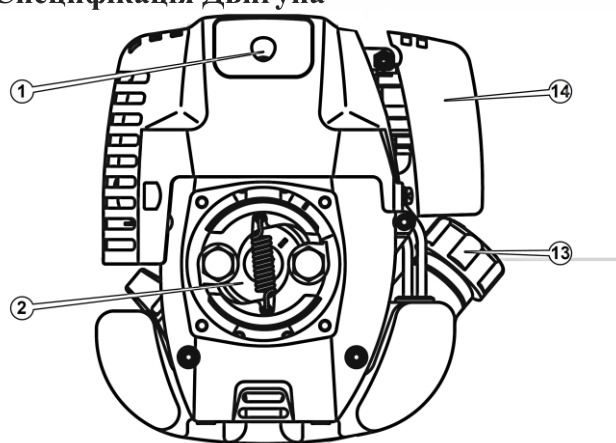

1. Ковпачок свічки запалювання
2. Зчеплення
3. Карбюратор
4. Важіль повітряної заслінки карбюратора
5. Підкачка палива «праймер»

#### Мал .2

6. Рукоятка стартера
7. Паливний бачок
8. Захист паливного бачка
9. Кришка стартера двигуна.
10. Пробка-щуп отвору для заливання масла в картер



## 5. ЗБІРКА

### 1) УСТАНОВКА РУЧКИ УПРАВЛІННЯ НА ШТАНГУ

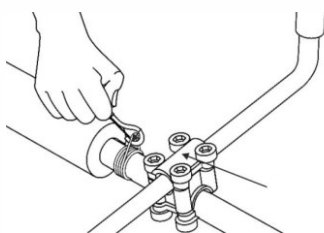

1. Розташувати в поглиблення середній частині кріплення ручки управління, на рівному віддаленні від центра її ручок.
2. Поєднати отвори у верхній частині кріплення з отворами, розташованими на середній частині кріплення.
3. Закріпити вузол кріплення за допомогою чотирьох болтів.

### 2) РЕКОМЕНДАЦІЇ ПО ВСТАНОВЛЕННЮ ЗАХИСНОГО КОЖУХА



1. Якщо ви використовуєте мотокоосу як кущоріз, використовуйте захисний кожух ножа.
2. Якщо ви використовуєте мотокоосу для скошування трави, встановіть захисний кожух котушки за допомогою чотирьох болтів.

### 3) ПОРЯДОК ВСТАНОВЛЕННЯ / ЗНЯТТЯ

#### РІЗУЩОГО НОЖА УСТАНОВКА



**УВАГА!** ПРИ ПРОВЕДЕННІ РОБІТ ПО УСТАНОВЦІ, ЗНЯТІ І ОБСЛУГОВУВАННЮ РІЗУЩОГО НОЖА НЕОБХІДНО НАДЯГАТИ ЗАХИСНІ РУКАВИЦІ.

1. Поєднати отвір в ступиці валу з отвором в чашці редуктора.
2. Вставити металевий стопорний стрижень (в комплект поставки не входить) в отвір у чашці редуктора і в отвір в ступиці валу.
3. Витягти шплінт з отвору, розташованого на кінці валу. Відкрутити гайку, зняти фіксуючу шайбу з валу, залишивши ступицю.



**ПРИМІТКА.** Необхідно переконаватися, що прорізи в ступиці суміщені з пазами, розташованими на валу.

4. Встановити ріжучий ніж на ступицю виробу таким чином, щоб сторона з написами була звернена до ступиці. Переконаватися, що ріжучий ніж правильно відцентрований і лежить на проточці ступиці.
5. Установити на вал фіксуючу шайбу опуклою стороною назовні.
6. Встановити (наживите) гайку на вал. Перевірити правильність установки ріжучого ножа.
7. Утримуючи стопорний стержень, надійно затягнути гайку ключем, повертаючи її проти годинникової стрілки (з боку вихідного валу редуктора).
8. Витягти шплінт з отвору, розташованого на кінці валу.

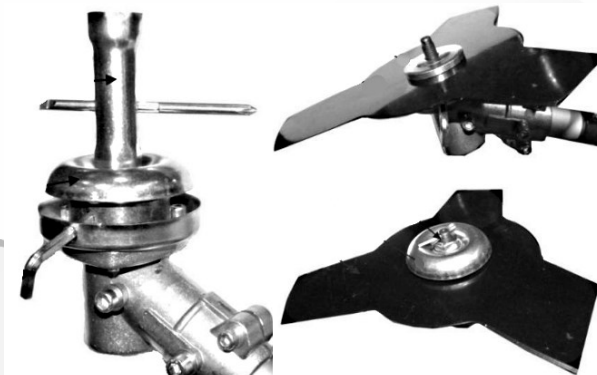



## **ЗНЯТТЯ**

1. Витягти шплінт з отвору, розташованого на кінці валу.
2. Поєднати отвір в ступеці валу з отвором в чашці редуктора.
3. Вставити металевий (стопорний) стрижень (в комплект поставки не входить) в отвір у чашці редуктора і в отвір в ступиці валу.
4. Утримуючи стопорний стержень, відкрутити гайку ключем, повертаючи її за годинниковою стрілкою (з боку вихідного валу редуктора).
5. Зняти гайку, фіксуючу шайбу і ріжучий ніж.



**УВАГА! РІЖУЧИЙ НІЖ ПОВИНЕН ЗБЕРІГАТИСЬ В НЕДОСТУПНОМУ МІСЦІ ДЛЯ ДІТЕЙ!**



**ПОПЕРЕДЖЕННЯ.** При неправильній центрівці ріжучого ножа в процесі роботи виникає сильна вібрація, в результаті чого ріжучий ніж може відлетіти в сторону, заподіявши травми користувачеві або стороннім особам.



**ПОПЕРЕДЖЕННЯ.** Забороняється заточувати ріжучий ніж. Заточка ножа може привести до його вигину і порушення балансування, що збільшує небезпеку отримання травм при роботі. Тупий або пошкоджений ріжучий ніж необхідно замінити на новий.



**ПОПЕРЕДЖЕННЯ.** Щоб уникнути поломки виробу та отримання травм, користувачу забороняється включати двигун з вставленим стопорним стрижнем в отвір у чашці редуктора і в отвір в ступиці валу.

## **4) ПОРЯДОК ВСТАНОВЛЕННЯ / ЗНЯТТЯ КОТУШКИ З ЛІСКОЮ УСТАНОВКА**

1. Поєднати отвір в ступиці валу з отвором в чашці редуктора.
2. Вставити металевий стопорний стрижень (в комплект поставки не входить) в отвір у чашці редуктора і в отвір в ступиці валу.
3. Витягти шплінт з отвору, розташованого на кінці валу.
4. Відкрутити гайку, зняти фіксуючу шайбу з валу, залишивши ступицю.
5. Закрутити катушку з ліскою на вал, обертаючи її проти годинникової стрілки.

## **ЗНЯТТЯ**

1. Поєднати отвір в ступиці валу з отвором в чашці редуктора.
2. Вставити металевий стопорний стрижень (в комплект поставки не входить) в отвір у чашці редуктора і в отвір в ступиці валу.
3. Утримуючи стопорний стержень однією рукою, іншою рукою відкрутити катушку з ліскою, повертаючи її за годинниковою стрілкою (з боку катушки з ліскою).

## **5) УСТАНОВКА ПЛЕЧОВОГО РЕМНЯ**

Для забезпечення кращого балансування виробу передбачено регулювання положення кільця для кріплення плечового ремня на штанзі виробу.

1. Послабити кріпильний болт кільця. Після регулювання зафіксувати кільце за допомогою кріпильного болта.
2. Приєднати карабін плечового ремня до кільця для кріплення плечового ремня.
3. Відрегулювати при необхідності довжину плечового ремня для забезпечення зручності при роботі.



**УВАГА!** Балансування мотокоси виконано правильно, якщо ріжучий ніж або шпуля з ліскою знаходяться на відстані 10-20 см від поверхні землі.

## 6. ВИКОРИСТАННЯ БЕНЗИНУ І МАСТИЛА

### 1) Перевірка рівня моторного масла в картері двигуна та заливка масла

Покладіть мотокоосу на рівну горизонтальну поверхню таким чином, щоб двигун мав положення, як зображено на малюнку 2.

Відкрутіть пробку-щуп отвору для заливання масла в картер двигуна (9) (див. малюнок 2) і налейте в заливну горловину 120мл моторного масла. Перевірте за допомогою пробкищупа рівень масла в картері двигуна (див. малюнок нижче). За необхідності долийте масла до норми.

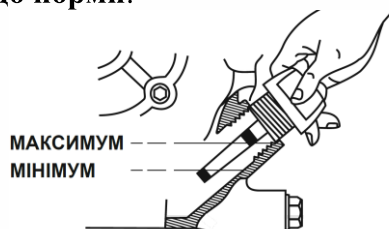

**УВАГА!** Якщо перевірка рівня масла проводиться на розігрітому двигуні, необхідно почекати кілька хвилин після зупинки двигуна, щоб масло встигло стекти назад у порожнину картера.



**УВАГА!** Щоб не вивести двигун з ладу, не запускайте двигун, якщо в картері немає масла або його рівень нижче за норму.

### 3) Рекомендації щодо вибору масла

Використовуйте моторне масло високої якості. Слід пам'ятати, що якість масла, яке застосовується в двигуні, є одним з головних факторів, від якого залежить тривала і стабільна робота двигуна. Використовуючи неякісне моторне масло, Ви тим самим скорочуєте термін служби двигуна в декілька разів.

Використовуйте масло, призначене для 4-тактних двигунів, яке відповідає (перевершує) вимогам специфікацій згідно API SJ, або аналогічне цим специфікаціям моторне масло. Перш ніж використовувати моторне масло, завжди перевіряйте експлуатаційне маркування згідно API на ємності з маслом.

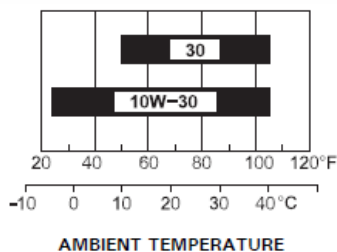

Для повсякденного застосування рекомендується моторне масло в'язкістю SAE 10W-30. Інший тип в'язкості моторного масла, зазначеного, може використовуватися у випадках, якщо середня температура навколишнього середовища в регіоні, де використовується виріб, перебуває у відповідному діапазоні.



**УВАГА!** Використання двигуна з низьким рівнем або зовсім без мастила, призведе до його пошкодження або передчасному зносу поршневої групи. Такі випадки не розглядатися як гарантійні.

### 3) РЕКОМЕНДОВАНИЙ ТИП БЕНЗИНУ

Використовувати чистий, неетилований бензин марки не нижче АІ-92.

### 4) ЗАПОВНЕННЯ ПАЛИВНОГО БАКУ БЕНЗИНОМ

Заправку виробу паливом потрібно проводити в горизонтальному положенні кришкою паливного бака вгору.



**УВАГА!** Ніколи не заливайте в паливний бачок замість бензину дизельне паливо або будь-які інші рідини, так як це призведе до негайного і повного виходу двигуна з ладу.



Перш ніж заливати паливо в паливний бачок і здійснювати запуск двигуна, перевірте паливопровід на відсутність пошкодження.

**УВАГА!** Не допускайте потрапляння сторонніх частинок або води в паливо і паливний бачок.

Заправку паливом здійснюйте таким чином, щоб у паливному бачку залишалася повітряна подушка для можливого розширення парів палива під час нагрівання. Максимальний рівень палива під час заправи повинен бути на 2-3 см нижче нижнього зрізу заливної горловини.



**УВАГА!** Заправляйте виріб паливом лише тоді, коли двигун зупинений і повністю охолонув.

### 7. ЗАПУСК / ЗУПИНКА ДВИГУНА

1. Ручка стартера
2. Кришка паливного бака
3. Повітряна заслінка

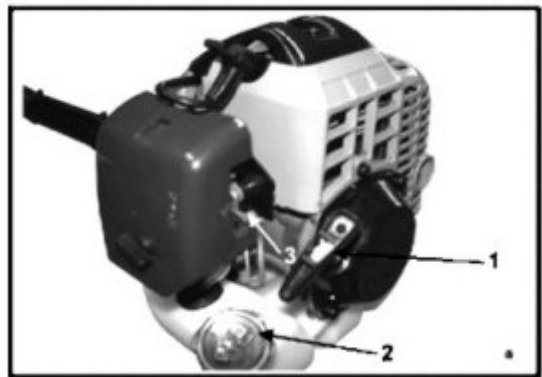

**ПОПЕРЕДЖЕННЯ.** Перед запуском двигуна переконайтеся, що робочі органи виробу не торкаються сторонніх предметів.

#### 1) ПОРЯДОК ЗАПУСКУ ДВИГУНА

1. Злийте паливо в бак. Перевірте рівень мастило в двигун .
2. П'ять-сім разів натиснути на гумовий ковпачок ручної підкачки палива. При цьому крізь гумовий ковпачок ручної підкачки палива повинна проглядатися паливна суміш. Якщо паливна суміш не заповнила гумовий ковпачок, натиснути на нього ще кілька разів.
3. Встановити важіль керування повітряною заслінкою карбюратора в положення (повністю закрите «OFF»).
4. Перевести вимикач запалювання в положення Вкл.
5. Повністю притиснути важіль управління двосильної заслінки і утримувати його в натиснутому стані і одночасно нажати кнопку фіксації важеля.
6. Витягнути трос ручного стартера за ручку стартера до моменту появи опору.



**ПОПЕРЕДЖЕННЯ.** Невиконання цієї вимоги може призвести до механічних пошкоджень елементів стартера.

7. Енергійно смикнути за ручку троса ручного стартера.
8. Повторювати ці операції до тих пір, поки двигун короткочасно не запуститься і затихне.



9. Перевести важіль управління повітряної заслінкою в положення ON  (Повністю відкрита).

10. Плавню витягнути трос ручного стартера за рукоятку троса ручного стартера до моменту появи опору, за тим енергійно смикнути за ручку троса ручного стартера. Повторити ці дії 1-3 рази для остаточного запуску двигуна.

11. Якщо двигун не запускається, повторити пункти 2-6.

12. У міру прогріву двигуна (через 5-10 секунд) повністю натиснути на важіль керування дросельною заслінкою.

#### **ПРИМІТКА.**

При наступному запуску прогрітого двигуна немає необхідності закривати повітряну заслінку. Запускати двигун при встановленому важелі управління повітряною заслінкою в положенні  (Повністю відкрите).

#### **ПРИМІТКА.**

Працювати з виробом необхідно при повністю відкритій повітряній заслінці

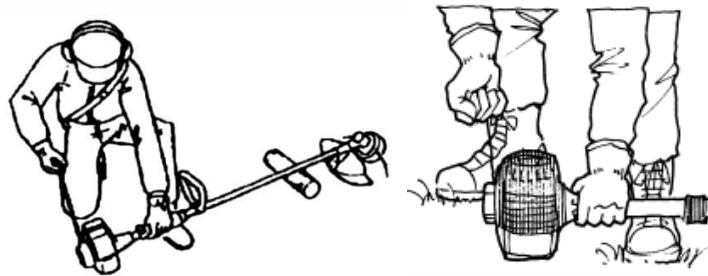

**УВАГА!** Не застосовуйте зайвої сили до ривка ручним стартером, особливо коли шнур витягнуть на всю довжину. Існує ймовірність механічного пошкодження стартерної групи, яка не буде розглядатися як гарантійний випадок. Ключовим фактором у ручному запуску є не сила, витягаюча трос на повну довжину, а різкість ривка, який витягує трос, не більше ніж 2/3 його довжини.



**УВАГА!** Продукт оснащений центробіжним механізмом зчеплення, тому різальний пристрій починає обертатися, як тільки двигун запускається, ввівши дросель у початкове положення. При запуску двигуна помістіть виріб на землю у плоску вільну зону та тримайте його міцно на місці, щоб гарантувати, що при запуску двигуна ні ріжуча частина, ні дросельна частина не стикаються ні з якими перешкодами.

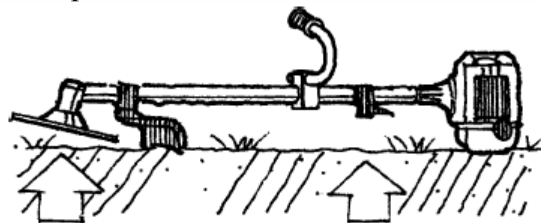

## **2) ЗУПИНКА ДВИГУНА**

1. Відпустити важіль керування дросельною заслінкою. Двигун повинен трохи охолонути, працюючи на холостих обертах.

2. Перевести вимикач запалювання в положення «STOP».



**ПОПЕРЕДЖЕННЯ.** Після вироблення паливної суміші з паливного бака необхідно дати двигуну охолонути перед наступною заправкою паливної сумішшю.



## 8. РОБОТА З МОТОКОСОЮ

Під час роботи утримувати виріб зі зручною для Вас сторони.



**ПОПЕРЕДЖЕННЯ.** При роботі з виробом, для запобігання можливості отримання травм завжди потрібно носити захисні окуляри і рукавиці.

- Перед скошуванням трави ретельно оглянути робочий ділянку і звільнити її від сторонніх предметів, включаючи осколки скла, шматки дроту, арматура, камені і т.п., тому що вони можуть пошкодити виріб або нанести травму користувачу і оточуючим.
- Не скошувати вологу траву.
- Не перевантажувати двигун виробу. Скошувати траву слід кінчиками ліски, тому що скошування всієї довжиною зменшує ефективність роботи виробу і може призвести до перевантаження двигуна або пошкодження костьольної головки.
- Для попередження передчасного зносу косильної ліски, скошування трави заввишки більше 20 см слід проводити кількома заходами, зверху вниз. Це запобіжить намотування трави на котушку виробу. При намотуванні трави на котушку зупинити двигун і звільнити її від трави.
- В процесі роботи при скошуванні трави заввишки менше 20 см. тримати виріб таким чином, щоб воно було нахилене вперед - в сторону робочої зони (зони, в якій повинно здійснюватися скошування), що забезпечить найбільшу ефективність скошування.
- В процесі роботи ліска поступово зношується і коротшає, що зменшує ширину обробітку трави. Якщо не збільшувати довжину ліски (не випускати її з котушки), то вона може вкоротити настільки, що її кінці виявляться всередині котушки. Якщо все ж це сталося то, необхідно вимкнути двигун. Після цього слід розібрати котушку, пропустити кінці волосіні через вихідні отвори в корпусі котушки і знов зібрати котушку.
- Не допускати торкання котушки і волосіні дроту, каменів, бордюрів, твердих покриттів доріжок, огорож і т.п., так як це буде призводити до передчасного зносу (укорочення) волосіні, пошкодження котушки або отримання травм користувачем.
- Не допускати торкання робочим органом стовбурів дерев, чагарників та інших насаджень для запобігання їх пошкодження. При скошуванні трави не допускати торкання натискною головкою котушки поверхні землі.
- Витрата ліски залежить:
  - а) від дотримання рекомендацій по правильній роботі з виробом;
  - б) від типу скошувати траву;
  - в) місця де проводиться скошування.

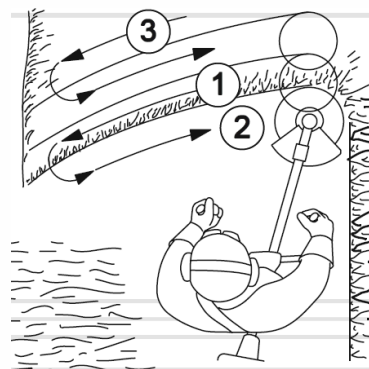

### Скошування трави вздовж перепон

Під час скошування трави на ділянках, які прилягають до огорож, парканів, кам'яних стін та фундаментів, мотокосу пересувайте дуже повільно в напрямку, як зображено на малюнку, намагаючись зрізати траву якнайближче до перешкоди. При цьому намагайтеся щоб ліска не доторкувалася до цих перешкод, оскільки може відбутися обрив ліски.

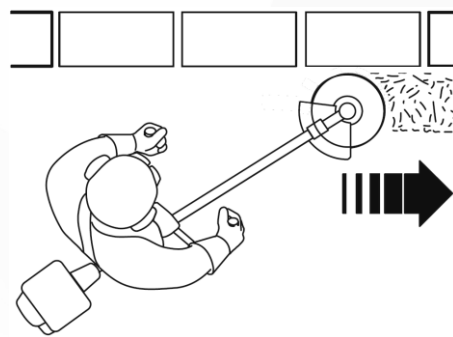



### Скошування трави навколо дерев

Під час обробки ділянок місцевості навколо дерев пересувайте мотокоосу дуже повільно та вкрай обережно, щоб ліска не торкалася стовбура дерева і при цьому не змогла пошкодити кору. Кожне дерево обходьте зліва направо по колу.

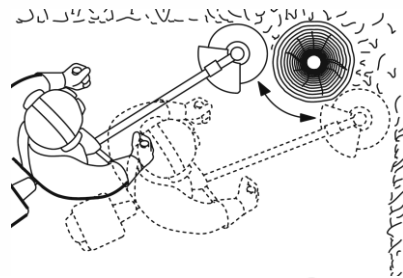

### Робота мотокоосою з використанням ріжучого ножа

Під час розчищення території від очерету, заростей бур'янів та чагарнику, діаметр стебел яких не перевищує 10 мм, використовуйте ріжучий ніж. Скошуйте очерет і чагарник невеликими частинами зверху вниз.

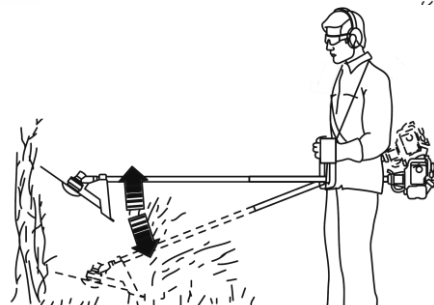

#### ОБЕРЕЖНО!

Під час роботи мотокоосою присутня небезпека віддачі в результаті застосування зіпсованого ріжучого ножа, у разі випадкового потрапляння ріжучого ножа на сторонні тверді предмети. Внаслідок цього мотокооса може бути відкинута в напрямку, протилежному напрямку обертання ріжучого ножа. Результатом цього можуть стати відсутність контролю над виробом і неконтрольоване переміщення оператора, що може призвести до важких травм.



#### ОБЕРЕЖНО!

Використання мотокооси для зрізання чагарнику, який має товщину стебел понад 20 мм, може призвести до отримання травм або поломки виробу.

## 9. РЕГУЛЮВАННЯ ДОВЖИНИ ЛІСКИ КОТУШКИ

### НАПІВАВТОМАТИЧНА

Виріб оснащений катушкою з напівавтоматичною системою подачі ліски, яка дозволяє користувачеві здійснити випуск без зупинки двигуна. Для випуску слід:

1. Запустити двигун.
2. Вдарити натискною головкою катушки по землі при роботі двигуна на максимальних обертах.
3. Повторити цю операцію для додаткового випуску ліски з катушки.

**ПРИМІТКА.** При перевищенні довжини ліски максимального значення ніж обмежувача довжини обріже її до допустимої довжини.

**ПРИМІТКА.** Для запобігання зайвої витрати ліски вдарте натискною головкою катушки по землі тільки один раз. Якщо довжина ліски буде недостатньою, почекавши кілька

секунд, повторно вдарте натискною головкою катушки по землі. Довжина повинна бути допустимо максимальною.

## 10. НІЖ ОБМЕЖУВАЧ ДОВЖИНИ ЛІСКИ ЗАХИСНОГО КОЖУХА

Захисний кожух забезпечений ножем обмежувача довжини ліски. При роботі з виробом рекомендується встановлювати максимально допустиму довжину ліски (до довжини, при якій відбувається її обрізання ножем обмежувача довжини ліски). При цьому досягається максимальна продуктивність виробу з скошування трави.

Збільшення швидкості обертання катушки з ліскою (можна визначити по зміні звуку роботи двигуна) свідчить про те, щоб ліска укоротилася.



**УВАГА! ПРИ РОБОТІ ЗАБОРОНЯЄТЬСЯ СПИРАТИСЬ НАТИСКНОЮ ГОЛОВКОЮ ДО ПОВЕРХНІ ЗЕМЛІ. ЗАБОРОНЯЄТЬСЯ ЗНИМАТИ НІЖ ОБМЕЖЕННЯ ДОВЖИНИ ЛІСКИ З ЗАХИСНОГО КОЖУХА.**

Деякі причини пошкодження косильної ліски:

- заплутування волосіні в сторонніх предметах.
- в результаті "старіння".
- при скошуванні товстої і твердої трави.
- в результаті контакту ріжучої ліски з твердими об'єктами (стіни, паркани).

## 11. ЗАМІНА КОСИЛЬНОЇ ЛІСКИ



**ПОПЕРЕДЖЕННЯ.** Використовувати для мотокоши ліску діаметром 2,0 мм. Застосування косильну ліску іншого діаметру змінює режим роботи двигуна і може привести до його пошкодження. Вимкнути двигун і дочекатися його зупинки.



**ПОПЕРЕДЖЕННЯ.** Переконайтеся, що двигун повністю зупинився, тому що обертається катушка з ліскою може заподіяти травми користувачеві і оточуючим.



### Порядок заміни ліски в катушці:

1. Зняти катушку з виробу.
2. Зняти кришку катушки, для цього необхідно звільнити її з фіксаторів, натиснувши пальцями на відповідні місця (обмежуючі напрямними) на корпусі катушки.
3. Витягти шпульку і пружину з катушки.
4. Ретельно очистити катушку і шпульку, оглянути їх на предмет наявності пошкоджень і зносу.
5. Підготувати відрізок ліски завдовжки приблизно 6 м і скласти його навпіл.

6. Вставити косильну ліску в місце перегину в паз, розташований в центральній направляючій шпульці.



7. Утримуючи лівою рукою головку шпульки, намотати косильну ліску рівними щільними шарами на шпульку в напрямку за годинниковою стрілкою (з боку, протилежного голівці).

**ПРИМІТКА.** Залиште не домотаний на шпульку відрізок ліски завдовжки приблизно по 15 см.

8. Зафіксувати один відрізок косильної ліски в пазі, розташований у зовнішній направляючій шпульці.

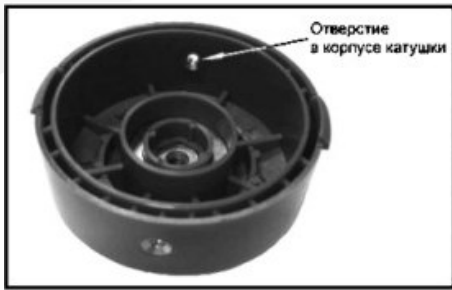

9. Аналогічним чином зафіксувати другий відрізок косильної ліски в протилежному пазі, розташованому у зовнішній направляючій шпульці.

10. Пропустити кінці відрізків ліски в отвори, розташовані в катушці.

11. Встановити пружину і шпульку в катушку.

12. По черзі потягнути за кінці відрізків ліски для звільнення їх з утримуючих пазів зовнішньої

направляючої шпульці.

13. Встановити кришку на місце, поєднавши фіксатори катушки з прорізами кришки катушки.

14. По черзі натиснувши на кришку катушки в місцях розташування фіксаторів, закріпити її.

15. Встановити катушку на виріб.

## 12. РОБОТИ ПО ОБСЛУГОВУВАННЮ

**ПОПЕРЕДЖЕННЯ.** Небезпека травм при випадковому запуску двигуна. Перед проведенням будь-яких робіт з виробом необхідно:

- Зупинити двигун.
- Зняти ковпачок високовольтного дроту зі свічки запалювання.
- Дочекатися повного охолодження двигуна.

### 1) ПЕРІОДИЧНІСТЬ ОБСЛУГОВУВАННЯ ДВИГУНА

Двигун виробу обслуговується згідно з таблицею, наведеною нижче. Крім того, наведені в таблиці процедури слід виконувати на початку сезону експлуатації виробу.

**ПРИМІТКА!** У разі виникнення труднощів під час проведення технічного обслуговування виробу, необхідно звернутися за допомогою до сервісного центру.

#### Перед кожним використанням:

- Перевірити надійність затягування різьбових з'єднань. При необхідності підтягнути.
- Перевірити стан захисного кожуха.

В кінці сезону або якщо виріб не буде у використанні тривалий час, рекомендується провести профілактичне технічне обслуговування в авторизованому сервісному центрі.

При роботі двигуна з підвищеним навантаженням, або в запилених умовах обслуговування необхідно проводити частіше.



#### ПРИМІТКА!

Проводячи технічне обслуговування в суворій відповідності з регламентом, Ви збільшите термін служби виробу в кілька разів.

## Регламент технічного обслуговування мотокоси

ТИП ОБСЛУГОВУВАННЯ /РЕКОМЕНДОВАН		Щоразу	Перші 10 годин роботи	Кожні 25 годин роботи або 3 місяці	Кожні 50 годин роботи або 6 місяці	Кожні 100 годин роботи або рік	Кожні 300 годин роботи або 2 роки
Мотокоса в цілому	очищення	•					
З'єднання та кріплення	перевірка	•					
	підтяжка	•					
Паливо	перевірка течі	•					
	перевірка наявності	•					
	заправка	•					
Паливний фільтр	очищення				•*		
	заміна	у разі необхідності					
Паливний бачок	очищення				•*		
Паливопровід	перевірка	•					
	заміна	у разі необхідності					
Моторне масло	перевірка	•					
	заміна		•	•			
Карбюратор	регулювання холостого ходу	у разі необхідності					
Клапани	регулювання зазорів					•**	
Камера згоряння	очищення						•**
Фільтруючий елемент повітряного фільтра	перевірка	•					
	очищення			•*			
	заміна					•*	
Ручний стартер	перевірка	•					
Ріжучий ніж	перевірка	•					
	заміна	у разі необхідності					
Шпуля	перевірка	•					
	заправка ліски в шпулю	у разі необхідності					
	заміна	у разі необхідності					
Свічка запалювання	перевірка зазору, регулювання, очищення				•*		
	заміна					•*	
Елементи управління виробом	перевірка	•					
Конічний редуктор	заміна мастила				•		

\* – Під час роботи в забруднених умовах виконувати частіше.

\*\* – Зверніться до сервісного центру.

## 2) ПОРЯДОК ЗАМІНИ СВІЧКИ ЗАПАЛЮВАННЯ

1. Зупинити двигун і переконатися в тому, що він охолов. Від'єднати ковпачок високовольтного проводу від свічки запалювання.
2. Очистити зону навколо свічки.
3. Замінити несправну або брудну свічу запалювання. Встановити зазор між електродами 0,6-0,7 мм, використовуючи вимірювальний щуп.
4. Надійно закрутити свічку запалювання в циліндр. Використовувати трубчастий ключ на 19 мм.

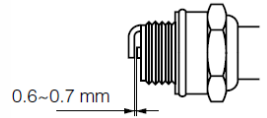

**ПОПЕРЕДЖЕННЯ.** Забороняється прожарювати, шкребти або очищати піском електроди свічки запалювання. При необхідності очистити електроди щіткою і продути стисненим повітрям.

## 3) ЗАМІНА ПАЛИВНОГО ФІЛЬТРА

Замінювати паливний фільтр (1) один раз на рік, використовуючи для його вилучення з горловини паливного бака спеціальний гак.



**УВАГА!** Заборонено працювати мотокоосою, якщо паливний



фільтр забруднений або пошкоджений.

**УВАГА!** Очищення паливного фільтра і паливного бачка необхідно бензином.

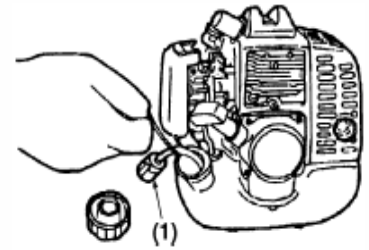

## 4) ОЧИЩЕННЯ ПОВІТРЯНОГО ФІЛЬТРА

Брудний повітряний фільтр зменшує надходження повітря в карбюратор, змінюючи співвідношення повітря та паливної суміші. Це призводить до утворення нагару і пошкодження двигуна. Проводити очищення або заміну поролонового елемента повітряного фільтра необхідно кожні 10 годин роботи. Стан повітряного фільтра є одним з основних умов надійної роботи двигуна.

**ПРИМІТКА.** При поломці двигуна, викликаній порушенням періодичності обслуговування повітряного фільтра, гарантійний ремонт не проводиться.

### ПОРЯДОК ОЧИЩЕННЯ ПОВІТРЯНОГО ФІЛЬТРА:

1. Зняти кришку повітряного фільтра, натиснувши на її бічні сторони.
2. Витягти поролоновий повітряний фільтр (1).
3. Промити поролоновий повітряний фільтр в теплом мильному розчині або в розчині води з миючим засобом. Ретельно його висушити.
4. Просочити поролоновий повітряний фільтр невеликою кількістю чистого масла (використовувати масло, вживане для приготування паливної суміші).
5. Видалити надлишки масла.
6. Встановити поролоновий повітряний фільтр на місце.
7. Встановити кришку повітряного фільтра на місце, повітрязабірним отвором вниз.

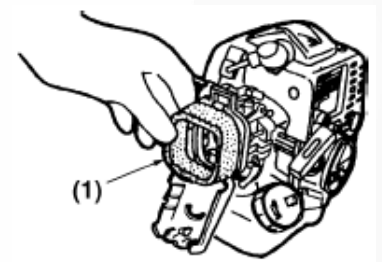

**ПРИМІТКА.** Забороняється експлуатація виробу без встановленого повітряного фільтра і кришки повітряного фільтра.

## 5) Змащування конічного редуктора

Конічний редуктор на заводі-виробнику заповнений необхідною кількістю мастила.

Проте, щоб редуктор не вивести з ладу, дуже важливо через кожні 50 годин роботи мотокоосою здійснювати очищення від пилу та бруду, а також змащення робочих частин



редуктора. Для змазування редуктора використовуйте консистентне мастило, яке застосовується в трансмісіях або для змазування шестерних передач.

1. За допомогою шестигранного ключа 5 мм відкрутіть гвинт (див. малюнок).
2. Протріть різьбовий отвір від мастила, пилу або бруду.
3. Якщо мастило забруднене, видаліть його з корпусу редуктора.
4. Заповніть редуктор новим мастилом (5-10 грам).
5. Надійно закрутіть гвинт.

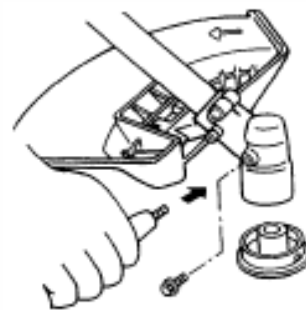

**УВАГА!** Якщо Ви будете експлуатувати мотокоосу без змащення (недостатній кількості мастила, забрудненому мастилі) в кінчному редукторі, то редуктор вийде з ладу.

**ПРИМІТКА!** Якщо у Вас виникають будь-які труднощі в процесі змазування редуктора, зверніться до сервісного центру.

### ЗАМІНА МОТОРНОГО МАСТИЛА

Регулярно міняйте масло в картері двигуна. Спочатку поміняйте масло після закінчення періоду обкатки двигуна – після закінчення 10 годин, а потім – кожні 3 місяці або після кожних 25 годин роботи двигуна.

1. Поставте ємність (1) (не менше ніж 0,2 л) під отвір для заливання масла в картер двигуна.
2. Переконайтеся, що пробка заливної горловини паливного бачка (3) надійно закрита, щоб уникнути течі палива.
3. Дістаньте пробку-щуп отвору для заливання масла в картер двигуна.

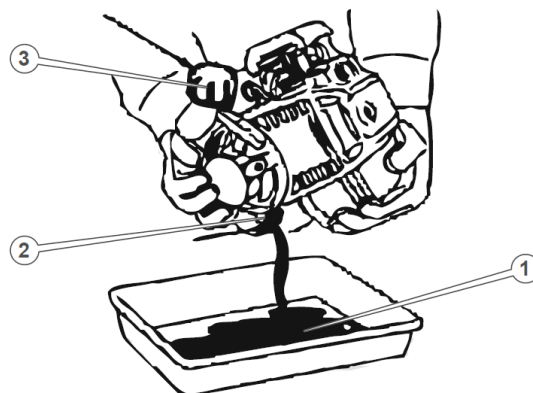

**УВАГА!** Моторне масло з картера двигуна необхідно зливати гарячим, тоді масло стікає повністю і захоплює за собою відкладення та шкідливі домішки згоряння палива.



**УВАГА!** Якщо Ви будете експлуатувати мотокоосу без змащення (недостатній кількості мастила, забрудненому мастилі) вийде з ладу двигун.

### 13. ОЧИЩЕННЯ

**ПОПЕРЕДЖЕННЯ.** В процесі експлуатації слідкувати за станом системи охолодження двигуна. Ребра охолодження циліндра повинні бути чистими. Експлуатація виробу із забрудненою системою охолодження призводить до перегріву і поломки двигуна.

**ПОПЕРЕДЖЕННЯ.** Перед очищенням виробу зупинити двигун і дати йому повністю охолонути.

Для очищення зовнішньої поверхні виробу використовувати невелику щітку. Не застосовувати сильнодіючі розчини і розчинники для очищення пластмасових деталей виробу. Залишки вологи видаляти м'яким шматком тканини. Очищати поверхню близько глушника. Очищати виріб після кожного використання.

### 14. ЗБЕРІГАННЯ



**УВАГА! НЕБЕЗПЕКА ВИБУХУ ПРИ ВИПАДКОВОМУ ЗАЙМАННІ ПАРІВ ПАЛИВНОЇ СУМІШІ!**

Якщо виріб не буде використовуватися більше трьох місяців або після закінчення сезону:

1. Злити всю паливну суміш із паливного бака в спеціально підготовлену для цього канистру.
2. Запустити двигун до повного вироблення паливної суміші. Це

гарантує видалення залишків паливної суміші з карбюратора. Невиконання цієї вимоги може привести до виходу з ладу карбюратора.

3. Переконайтеся, що двигун охолонув. Вивернути свічку запалювання й залити в циліндр приблизно 5 мл будь-якого високоякісного моторного масла або масла для 4-х тактних двигунів. Повільно потягнути ручний стартера, щоб масло розподілилося усередині двигуна. Ввернути свічку запалювання на місце.

4. Ретельно очистити і оглянути виріб, звертаючи увагу на наявність пошкоджень його основних частин. Відремонтувати або замінити всі пошкоджені деталі, перевірити затяжку всіх кріпильних елементів (болтів, гайок і т.п.).

В кінці кожного сезону рекомендується проводити профілактичне технічне обслуговування виробу в уповноваженому сервісному центрі.

5. Зберігати виріб в сухому, закритому місці, щоб виключити його використання та пошкодження сторонніми особами, особливо дітьми.

## 15. МОЖЛИВІ НЕСПРАВНОСТІ І СПОСОБИ ЇХ УСУНЕННЯ

Несправність	Причина	Способи усунення
Двигун не запускається	Вимикач запалювання знаходиться в положенні STOP "Вимкнено".	Перевести вимикач запалювання в положення "I".
	Порожній паливний бак.	Залити чисту, свіжу паливну суміш у паливний бак.
	Гумовий ковпачок ручної підкачки палива натиснутий недостатню кількість разів.	Повністю до упору натиснути на гумовий ковпачок ручної підкачки палива 5-7 разів.
	Карбюратор переливає паливну суміш (через неправильний порядок запуску).	Повторити процедуру запуску, встановивши важіль керування повітряною заслінкою карбюратора в положення " Повністю відкрите ".
	Старе паливо.	Злити паливо із паливного бака. Залити чисте, паливо.
Двигун несправна свічка запалювання.	Несправна свічка запалювання.	Очистити або замінити свічку запалювання.
	Брудний повітряний фільтр.	Очистити або замінити повітряний фільтр.
Двигун нестійко працює на холостому ходу	Старе паливо.	Злити паливо із паливного бака. Залити чисте, паливо.
Двигун не набирає обертів	Старе паливо.	Злити паливо із паливного бака. Залити чисте, паливо.
Двигун не розвиває необхідну потужність або глухне	Робочий орган виробу заблокований сторонніми предметами.	Зупинити двигун і очистити робочий орган.
	Брудний повітряний фільтр.	Очистити або замінити повітряний фільтр.
	Старе паливо.	Злити паливо із паливного бака. Залити чисте, паливо.

**УВАГА! ДЛЯ УСУНЕННЯ НЕСПРАВНОСТЕЙ, НЕ ОПИСАНИХ ВИЩЕ, СЛІД ЗВЕРТАТИСЯ В УПОВНОВАЖЕНИЙ СЕРВІСНИЙ ЦЕНТР.**

**Фірма-виробник залишає за собою право вносити зміни в конструкцію виробу без попереднього повідомлення з метою поліпшення його споживчих якостей.**

## 16. ГАРАНТІЙНІ ОБОВ'ЯЗКИ

Виробник гарантує надійну роботу мотокоси при дотриманні умов зберігання, правильності монтажу, дотриманні правил експлуатації і обслуговування, зазначених в керівництві по експлуатації.

Гарантійний термін - 24 місяців з дня продажу.

Термін служби - 5 років.

Гарантія поширюється тільки на виробничі дефекти, виявлені в процесі експлуатації мотокоси в період гарантійного терміну. У разі порушення працездатності мотокоси протягом гарантійного терміну власник має право на її безкоштовний ремонт.

В гарантійний ремонт мотокоси приймається при обов'язковій наявності правильно і повністю оформленого гарантійного талона зі штампом організації яка реалізувала даний товар та підписом покупця після ознайомлення зі змістом гарантійного талона. Та наявності самого обладнання в належному стані та комплектацією з якою після виходу з ладу інструмент працював. Також необхідна копія чека або розхідної накладної.

**В гарантійному ремонті може бути відмовлено:**

1. При відсутності гарантійного талона.

2. При порушенні пломб, наявності слідів розбирання на корпусі, шліцах гвинтів, болтів, гайок та інших слідів розбирання або спроби розбирання мотокоси.

3. Якщо несправність машини стала наслідком порушення умов зберігання, попадання всередину сторонніх предметів, рідин, порушення умов експлуатації.
  4. При перевантаженні двигуна.
  5. При механічному пошкодженні корпусу та його деталей.
  6. При використанні не якісних, або невідповідних мастильних матеріалів.
  7. При використанні обладнання не за призначенням
- Предметом гарантії не є неповна комплектація машини, яка могла бути виявлена при продажу. Претензії від третіх осіб не приймаються.

#### РЕКОМЕНДАЦІЇ СПОЖИВАЧУ:

У всіх випадках порушення нормальної роботи машини, наприклад: падіння оборотів, зміна шуму, поява стороннього запаху, диму, вібрації, стуку, припиніть роботу і зверніться до авторизованого сервісного центру або гарантійну майстерню.

**Примітка:** Технічне обслуговування мотокоси, проведення згідно регламентних робіт, регулювань, зазначених в керівництві по експлуатації, діагностика не відносяться до гарантійних зобов'язаннях і оплачуються згідно з діючими розцінками Сервісного Центру.

№



№



№

Дата звернення \_\_\_\_\_

Дата звернення \_\_\_\_\_

Дата звернення \_\_\_\_\_

Сервісний центр \_\_\_\_\_

Сервісний центр \_\_\_\_\_

Сервісний центр \_\_\_\_\_

Дата видачі \_\_\_\_\_

Дата видачі \_\_\_\_\_

Дата видачі \_\_\_\_\_

Підпис клієнта \_\_\_\_\_

Підпис клієнта \_\_\_\_\_

Підпис клієнта \_\_\_\_\_

ГАРАНТІЙНИЙ ТАЛОН

№ \_\_\_\_\_

Найменування виробу та модель \_\_\_\_\_

Штамп торгівельної організації

Серійний номер \_\_\_\_\_ Дата продажу \_\_\_\_\_

## УМОВИ ГАРАНТІЙНОЇ ПІДТРИМКИ

## УВАГА: НЕЗАПОВНЕНИЙ ГАРАНТІЙНИЙ ТАЛОН Є НЕДІЙСНИЙ!

- ТМ «Grunhelm» здійснює гарантійне обслуговування на всій території України через авторизовані сервісні організації. Виробник гарантує безкоштовний ремонт або заміну будь-якого вузла обладнання, що має заводські дефекти, протягом гарантійного терміну за винятком випадків, коли дефекти і поломки сталися з вини споживача. Гарантійний термін становить - 24 місяці з дати продажу. Гарантійний термін обчислюється від дати продажу обладнання, що підтверджується записом і печаткою продавця в гарантійному талоні.
- Після гарантійного ремонту обладнання, замінені частини в складі обладнання мають гарантійний термін і гарантійні умови на все обладнання в цілому.
- Гарантійне обслуговування не здійснюється:**
  - при порушенні положень, викладених в інструкції з експлуатації (технічному паспорті) виробу;
  - при відсутності гарантійного талона або невідповідності відомостей в гарантійному талоні параметрам виробу (найменування, серійний номер, дата і місце продажу), при неможливості однозначної ідентифікації виробу, при наявності в гарантійному талоні незавіренних виправлень;
  - при відсутності документів, що підтверджують купівлю виробу (накладної, товарного чека);
  - при пошкодженні, відсутності серійних номерів на фірмових табличках обладнання;
  - якщо заявлена несправність не може бути продемонстрована;
  - якщо нормальна робота обладнання може бути відновлена його належним налаштуванням і регулюванням, відновленням початкової інформації у доступних меню, очищенням виробу від пилу і бруду, проведенням технічного обслуговування виробу;
  - якщо несправність виникла внаслідок попадання в нього сторонніх предметів, бруду, речовин, рідин, під впливом побутових чинників (вологість, низька або висока температура, пил, комахи і т.д.), стихійних лих, неправильного монтажу, експлуатації, транспортування та зберігання, а також дії третіх осіб;
  - при виявленні на виробі або всередині його слідів ударів, недбалого і стороннього втручання (розкриття), механічних, корозійних пошкоджень, самостійного ремонту, внесення конструктивних змін в устаткування власником або будь-якими особами;
- якщо несправність обладнання виникла в результаті використання невідповідних (неоригінальних) витратних матеріалів, прокладок, ущільнень і замінних частин, або природного зносу виробів та частин з обмеженим строком експлуатації, а так само при використанні виробу не за призначенням;
- при використанні приладів управління і захисту інших виробників, що не відповідають вимогам ТМ «Grunhelm», викладеним в технічній документації на обладнання, при пошкодженні внаслідок несправності або конструктивних недоліків систем, у складі яких експлуатується обладнання.
- при пошкодженні двигуна та редукторів внаслідок несвоєчасного обслуговування згідно інструкції з експлуатації, використання не якісних паливо мастильних матеріалів несвоєчасна їх заміна, або при роботі з низьким рівнем масла в картері двигуна, коробці передач та в повітряному фільтрі.
- при механічних пошкодженні ручного заводного механізму в наслідок неправильної експлуатації.
- У всіх перерахованих випадках організація, що здійснює гарантійне обслуговування залишає за собою право вимагати відшкодування витрат, пов'язаних з діагностикою, обслуговуванням і ремонтом обладнання, виходячи з діючого чинного в неї преїскуранта.
- Гарантія не поширюється на запобіжники та витратні матеріали (ніж, косильна головка, фільтруючі елементи, захисний кожух)
- Знос ущільнень (сальникових і ковзаючих) не є гарантійним випадком.
- Виробник не несе відповідальності за можливі витрати, пов'язані з монтажем і демонтажем обладнання. Ця гарантія, ні за яких умов, не дає право на відшкодування збитків, пов'язаних з використанням або неможливістю використання придбаного обладнання.
- Всі вироби є працездатними, комплектними і не мають зовнішніх дефектів і пошкоджень.
- Інформацію про сервісні організації ТМ «Grunhelm» отримувати через постачальників обладнання ТМ «Grunhelm».

3 умовами гарантійного обслуговування

ознайомлений і згоден: \_\_\_\_\_

(підпис покупця)



# ГАРАНТІЙНИЙ ТАЛОН

# GRÜNHHELM

G A R D E N T O O L S

## АДРЕСИ СЕРВІСНИХ ЦЕНТРІВ «Grunhelm»

м. Київ  
вул. Магнітогорська, 1  
т.: 050-446-88-70; (044) 498-16-89  
service@budpostach.com.ua

м. Кам'янське  
просп. Гімназичний (Пелина), 44  
т.: 050-494-48-95;  
Makovecky\_D@budpostach.com.ua

м. Лубни  
вул. П. Лубенського, 49  
т.: 099-534-87-40;  
lubny@budpostach.com.ua

м. Прилуки  
вул. Київська, 140г /2  
т.: 050-284-69-02;  
pryluky@budpostach.com.ua

м. Хмельницький  
вул. Прибузька, 59  
т.: 099-205-11-26;  
Khmelnitskiy\_service@budpostach.com.ua

м. Біла Церква  
вул. Январського прориву, 72-а  
т.: 050-384-84-12;  
bcservice@budpostach.com.ua

м. Кіровоград  
вул. Євгенія Чикаленка, 1Б  
т.: 050-289-01-99;  
zhuchenia\_i@budpostach.com.ua

м. Львів  
вул. Б.Хмельницького, буд. 228  
т.: 050-388-47-13;  
lvivserviceb@gmail.com

м. Рівне  
вул. Курчатова, 34, оф 108  
т.: 050-357-40-93;  
farukshin\_R@budpostach.com.ua

м. Хуст  
вул. Тімірязєва, 37  
т.: 095-268-20-77;  
Golodzer\_A@budpostach.com.ua

м. Вінниця  
вул. Январського прориву, 72-а  
т.: 050-313-81-75;  
service\_vinnitsa@ukr.net

м. Ковель  
вул. Брестська, 113-В  
Kovel@budpostach.com.ua

м. Маріуполь  
вул. Гавань Шмідта, 6  
т.: 050-353-86-15;  
bp\_mariupol\_servis@ukr.net

м. Сіверодонецьк  
т.: 095-284-04-02;  
Severo.doneck@budpostach.com.ua

м. Черкаси  
вул. 30 років Перемоги 5/1  
т.: 095-281-20-06;  
cherkassy\_service@budpostach.com.ua

м. Вознесенськ  
вул. Соборності, 87  
т.: 050-315-80-17;  
kupenko\_n@budpostach.com.ua

м. Коростень  
вул. Шатрищанська, д. 69  
т.: 095-281-43-76;  
Korosten@budpostach.com.ua

м. Мелітополь  
вул. Профінтерна, 14/2  
т.: 050-383-21-20;  
Melitopol@budpostach.com.ua

м. Сарни  
вул. Героїв Берестечка, 3  
Sarny@budpostach.com.ua

м. Чернівці  
вул. Жасмінна, 3а  
т.: 095-281-20-06;  
chernivtsi\_service@budpostach.com.ua

м. Гостомель  
вул. Свято-Покровська, 141П  
т.: 050-472-87-56;  
gostomel@budpostach.com.ua

м. Корсунь-Шевченківський  
вул. Ярослава-Мудрого, 343  
т.: 050-277-68-95;  
Korsun-service@budpostach.com.ua

м. Миколаїв  
вул. Авангардна, 2а  
т.: 095-283-14-88;  
nikolaev\_service@budpostach.com.ua

м. Сміла  
вул. Мічуріна, 32  
т.: 050-313-78-84;  
Prokopyuk\_Y@budpostach.com.ua

м. Чернівці  
вул. Борисенко, 45  
т.: 050-312-13-04;  
Pavlenko\_D@budpostach.com.ua

м. Дніпро  
вул. Ударників, 27  
т.: 050-318-37-01;  
Dnepr\_service@budpostach.com.ua

м. Подільськ  
вул. 50-річчя Жовтня, 216е  
т.: 095-471-63-23;  
Kotovsk\_service@budpostach.com.ua

м. Нікополь  
вул. Кооперативна, 1  
т.: 095-283-93-17;  
nikopol@budpostach.com.ua,  
vcharuk\_A@budpostach.com.ua

м. Суми  
вул. Прокоф'єва 19, оф 3  
т.: 066-365-97-03;  
Sumy-service@budpostach.com.ua

м. Шенетівка  
вул. Лазо, 25/1  
т.: 050-335-27-77;  
Levchuk\_M@budpostach.com.ua

м. Житомир  
вул. Ватутіна, 91/1  
т.: 050-338-03-54;  
budpostachzht@gmail.com

м. Краматорськ  
вул. Лазо, 24  
т.: 095-283-93-18;  
kram@budpostach.com.ua

м. Нова Каховка  
вул. Заводська, 2р  
т.: 095-282-13-63;  
Service\_NK@budpostach.com.ua

м. Тернопіль  
вул. Текстильна, буд. 30  
т.: 097-700-04-67;  
Patra\_Y@budpostach.com.ua

м. Шостка  
вул. ул. Шевченко, 51  
т.: 050-352-22-87;  
shostka@budpostach.com.ua

м. Запоріжжя  
вул. Чубанова, 1  
т.: 050-352-53-81;  
zp.budpostach@gmail.com

м. Кременчук  
вул. Махорочна, 37а  
т.: 095-283-93-22;  
Kremenchug\_service@budpostach.com.ua

м. Одеса  
вул. Новомосковська дорога, 3  
т.: 050-419-43-07;  
office@budpostach.od.ua

м. Ужгород  
вул. О.Блєстїва, 1  
(тер. заводу "Електродвигун")  
т.: 050-359-85-76;  
uzhorod@budpostach.com.ua

м. Івано-Франківськ  
вул. Шота Руставелі, 1  
т.: 095-28-30-155;  
ivashkin\_a@budpostach.com.ua

м. Кривий Ріг  
вул. Клайпедська, 2  
т.: 095-387-38-16;  
Kovalevsky\_A@budpostach.com.ua

м. Олександрія  
вул. Кіровоградське шосе, 157  
т.: 095-281-52-04;  
Alexandria@budpostach.com.ua

м. Умань  
вул. Леваневського, 26а  
т.: 050-317-65-30;  
uman\_service@budpostach.com.ua

м. Ізмаїл  
вул. Шевченка, 120  
т.: 050-418-33-88;  
izmail@budpostach.com.ua

м. Лозова  
вул. Павлоградська, 82 Ж  
т.: 050-411-17-91;  
Gorobec\_A@budpostach.com.ua

м. Первомайськ  
вул. Київська, 127  
т.: 050-351-41-69;  
lapin\_s@budpostach.com.ua

м. Харків  
наб. Сабуровська, 5  
т.: 050-418-66-92;  
Dmitrotsa\_S@budpostach.com.ua

м. Кам'янець-Подільський  
вул. Хмельницького шосе, 38  
т.: 095-284-03-96;  
kp@budpostach.com.ua

м. Луцьк  
вул. Лядська, 2  
т.: 050-385-01-12;  
servislutsk@budpostach.com.ua

м. Полтава  
вул. 9 січня, буд. 1  
т.: 050-351-41-69;  
Poltava\_Service@budpostach.com.ua

м. Херсон  
вул. Полякова, 27  
т.: 095-274-69-41;  
kherson.bp.service@gmail.com

**Зобов'язання по даній гарантії виконуються на території України авторизованими сервісними центрами, список яких можна отримати в гарантійному талоні або за телефоном гарячої лінії**

**0 800 200 222 (безкоштовні дзвінки зі стационарних телефонів в межах України) або за електронною адресою service@budpostach.com.ua.**