

MAGIO

Italy Design

MG-186

НАБІР ДЛЯ СТРИЖКИ ВОЛОССЯ

НАБОР ДЛЯ СТРИЖКИ ВОЛОС

HAIR CLIPPER SET



 Інструкція з експлуатації

 Инструкция по эксплуатации

 Instruction manual

UA

Схема	1
Опис	2
Заходи безпеки та застереження	3
Перед першим використанням	6
Вирівнювання лез	6
Рекомендації щодо змащування лез	6
Направляючі для стрижки	7
Важіль регулювання довжини	7
Експлуатація	7
Заміна лез	8
Чищення та догляд	9
Зберігання	9
Технічні характеристики	9

RU

Схема	1
Описание	2
Меры безопасности и предостережения	11
Перед первым использованием	14
Выравнивание лезвий	14
Рекомендации по смазке лезвий	14
Направляющие для стрижки	15
Рычажок регулировки длины	15
Эксплуатация	15
Замена лезвий	16
Чистка и уход	17
Хранение	17
Технические характеристики	17

EN

Drawing	1
Description	2
Safety precautions and warnings	19
Before first use	21
Blades alignment	21
Oiling instructions	22
Comb guides	22
Length adjustment lever	22
Operation	23
Replacement of blades	23
Cleaning and maintenance	24
Storage	24
Technical specifications	24

UA : CXEMA
RU : CXEMA
EN : DRAWING

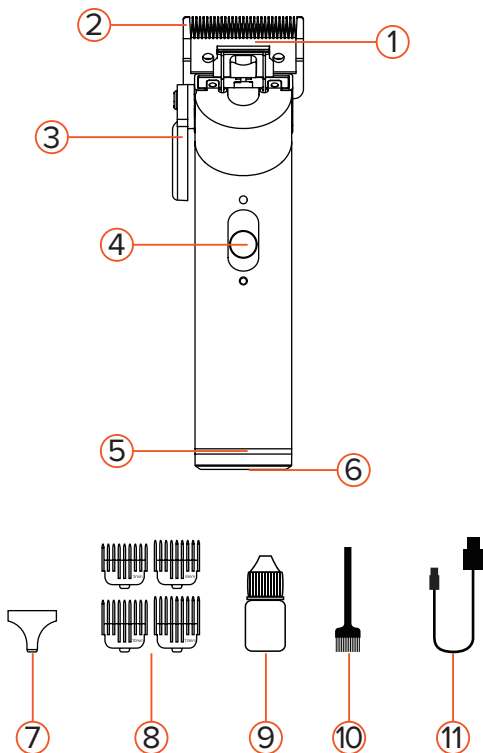

- UA**
1. Верхнє лезо
 2. Нижнє лезо
 3. Регулятор довжини
 4. Перемикач (ввімк/вимк)
 5. Індикатор заряду акумулятора
 6. Порт для підзарядки
 7. Захист лез
 8. Направляючі для стрижки: 3/6/10/13 мм
 9. Масло
 10. Щіточка
 11. Перехідник

- RU**
1. Верхнее лезвие
 2. Нижнее лезвие
 3. Регулятор длины
 4. Переключатель (вкл/выкл)
 5. Индикатор заряда аккумулятора
 6. Порт для подзарядки
 7. Защита лезвий
 8. Направляющие для стрижки: 3/6/10/13 мм
 9. Масло
 10. Щеточка
 11. Переходник

- EN**
1. Upper blade
 2. Lower blade
 3. Length adjuster
 4. Switch (on/off)
 5. Battery charge indicator
 6. Charging port
 7. Blade protection
 8. Comb guides: 3/6/10/13 mm
 9. Oil
 10. Brush
 11. Adapter

Шановний покупець, колектив компанії «Magio» дякує Вам за зроблений вибір на користь продукції нашої марки і гарантує високу якість роботи придбаного Вами приладу за умови дотримання правил інструкції з експлуатації.

Заходи безпеки та застереження

Перед використанням приладу уважно прочитайте цю інструкцію з експлуатації і зберігайте її протягом всього терміну експлуатації. Використовуйте прилад тільки за його прямим призначенням, як викладено у цьому керівництві. Неправильне використання приладу може привести до його поломки, завдання шкоди користувачеві або його майну.

• Прилад призначений для використання тільки в побутових цілях. Прилад не призначений для промислового та комерційного застосування, а також для використання:

- у кухонних зонах для персоналу в магазинах, офісах та інших виробничих приміщеннях;
- у фермерських будинках;
- клієнтами у готелях, мотелях, пансіонатах та інших схожих місцях проживання.

• Використовуйте прилад тільки у приміщенні.

• Щоб уникнути ураження електричним струмом, забороняється використовувати прилад у приміщеннях з високою вологістю.

• Не торкайтеся корпусу приладу, мережевого шнура і вилки мережевого шнура мокрими руками.

• Уникайте потрапляння води або будь-якої рідини на електроприлад, шнур живлення та вилку.

• Не занурюйте корпус приладу у воду або будь-які інші рідини.

• У разі падіння приладу у воду, негайно від'єднайте його від мережі. При цьому в жодному разі не занурюйте руки у воду. Перш ніж надалі використовувати прилад, необхідно його перевірити кваліфікованим спеціалістам.

• Не використовуйте прилад у безпосередній близькості до джерел тепла або відкритого вогню.

- Температура в приміщеннях, де використовується прилад, повинна бути в діапазоні від +5 °С до +40 °С.
- Перш ніж увімкнути прилад в електромережу, переконайтеся в тому, що напруга, яка зазначена на приладі, відповідає напрузі в електромережі вашого будинку.
- Слідкуйте, щоб шнур живлення не торкався гострих країв та гарячих поверхонь.
- Забороняється розтягувати, згинати або нарощувати шнур живлення, це може призвести до його зламу.
- Під час роботи приладу шнур живлення повинен бути розмотаний на всю довжину.
- У разі пошкодження шнура живлення його заміну повинен проводити спеціаліст.
- Відключайте електроприлад від електромережі, якщо довго ним не користуєтеся або перед чисткою. Вимикаючи прилад з електричної мережі, не тягніть за мережевий шнур, а беріться за вилку мережевого шнура.
- Забороняється використовувати прилад за наявності пошкоджень мережевої вилки або мережевого шнура, якщо прилад працює з перебоями, а також після падіння приладу.
- Завжди встановлюйте прилад на рівну, суху і стійку поверхню.
- Користувач не повинен залишати без нагляду ввімкнений в мережу прилад.
- Робіть регулярне чищення приладу.
- Не залишайте дітей без нагляду поряд з електроприладами.
- Цей прилад не призначений для користування особами (а також малолітнім дітям) зі зменшеними фізичними або розумовими психічними можливостями чи з браком досвіду та знань.
- Цей прилад можуть використовувати діти у віці від 8 років і старше, якщо вони перебувають під наглядом, розуміють можливість небезпеки і їх проінструктовано про безпечне користування приладом. Прилад можуть використовувати особи з обмеженими фізичними, сенсорними або розумовими можливостями, якщо вони перебувають під наглядом або їх проінструктовано про безпечне користування приладом. Діти не повинні грати з приладом. Чищення й обслуговування можливе для дітей старше ніж 8 років під наглядом. Прилад та його шнур

потрібно тримати недосяжним для дітей менше ніж 8 років.

- З метою безпеки дітей не залишайте поліетиленові пакети, які використовуються в якості упаковки без нагляду.

- Вимикайте прилад перед зміною аксесуарів.

- Використовуйте виключно ті аксесуари, які рекомендовані виробником.

- Бережіть прилад від падінь та ударів.

- Забороняється самостійно ремонтувати прилад. Не розбирайте прилад самостійно, при виникненні будь-яких несправностей, а також після падіння приладу вимкніть прилад з електричної розетки та зверніться до найближчого авторизованого (уповноваженого) сервісного центру за контактними адресами, вказаними у гарантійному талоні та на сайті www.magio.ua

- Для захисту навколишнього середовища після закінчення терміну служби приладу не викидайте його разом з побутовими відходами, передайте прилад у спеціалізований пункт для подальшої утилізації.

- Пристрій повинен транспортуватися тільки у фабричній упаковці.

- Завжди вимикайте пристрій від мережі живлення, якщо він залишається без нагляду, а також перед складанням та розбиранням чи чищенням.

- Перед тим, як використовувати прилад, перевірте, що зйомна насадка надійно зафіксована.

- Не бажано тримати прилад підключеним до джерела живлення протягом більше ніж 16 годин.

- Можна використовувати тільки той зарядний пристрій, що йде у комплекті.

- Здійснюйте повторне заряджання акумуляторної батареї лише після її повного розрядження.

- Якщо ви не користувалися бритвою протягом місяця та більше, повністю зарядіть її перед використанням.

- Батарею треба видалити з приладу перед його утилізацією.

- Перед видаленням батареї прилад має бути вимкнений з мережі живлення.

Утилізацію батареї треба проводити з урахуванням вимог з безпеки.

Перед першим використанням

Після транспортування або зберігання приладу при зниженій температурі необхідно витримати його при кімнатній температурі не менше трьох годин.

1. Перевірте цілісність приладу, за наявності пошкоджень не користуйтеся приладом.

2. Видаліть будь-які наклейки та пакувальні матеріали що заважають роботі приладу.

3. Перед тим, як увімкнути прилад переконайтеся, що робоча напруга приладу відповідає напрузі мережі.

Вирівнювання лез

1. Якщо леза знімалися для чистки або заміни, їх необхідно вирівняти.

2. Вирівняйте леза по площині і затягніть кріпильні гвинти.

3. Нижнє лезо повинно виступати вперед, відносно верхнього на 1.2 мм.

4. Якщо Ви не змогли вирівняти леза, капніть декілька крапель мастила на леза, ввімкніть машинку на деякий час (30-40 с.), після цього вимкніть машинку.

5. Трохи послабте гвинти кріплення нижнього леза і вирівняйте леза.

6. Після вирівнювання лез не забудьте затягти кріпильні гвинти нижнього леза.

Рекомендації щодо змащування лез

1. Для підтримки оптимальної ефективності стрижки наполегливо рекомендується змащувати леза після кожного користування машинкою.

2. Під час першого використання олії для змащення відкрутіть ковпачок і відріжте ножицями кінчик пластмасового наконечника.

3. Зніміть з лез захисний ковпачок і увімкніть машинку. Тримайте машинку під кутом 45°, злегка натисніть на тьюбик із мастилом і нанесіть 2 краплі олії безпосередньо на леза.

4. Залиште машинку увімкненою впродовж кількох секунд, щоб леза змастилися по всій довжині.

5. Перш ніж приступити до стрижки волосся, вимкніть машинку і видаліть надлишки олії, акуратно протерши леза ганчірочкою.

Направляючі для стрижки

До комплекту постачання машинки включено 4 направляючих: 3 мм / 6 мм / 10 мм / 13 мм

1. Перед тим як зняти або встановити направляючу для стрижки, машинку слід обов'язково вимкнути. Надіньте направляючу на лезо і натисніть у задній частині, щоб зафіксувати її.

2. Щоб зняти направляючу, підніміть її ззаду і зніміть з леза.

Важіль регулювання довжини

Важіль дає можливість регулювати довжину стрижки з найбільшою точністю.

- Щоб збільшити довжину стрижки, повільно опустіть важіль вниз.

- Щоб зменшити довжину стрижки, підніміть важіль вгору.

Експлуатація

Заряджання машинки

- Перед першим користуванням машинкою залиште її на зарядці протягом 3 годин без перерви. Акумулятор досягає своєї максимальної потужності тільки після 3 повних циклів зарядки-розрядки.

- Підключіть перехідник до мережі, а після - в порт для підзарядки. Загориться червоний світловий індикатор. Щойно акумулятор буде повністю заряджений, світловий індикатор загориться зеленим світлом.

Увага: перед тим як під'єднати пристрій до мережі, переконайтеся в тому, що він вимкнений.

- Коли заряд акумулятора стає низьким, світловий індикатор починає блимати.

Примітка

Для оптимізації терміну служби акумулятора рекомендується кожні три місяці залишати машинку на зарядці протягом 3 годин.

Функціонування від мережі

Переконайтеся в тому, що машинка вимкнена. Підключіть машинку до мережі. Зачекайте близько 1 хвилини, перш ніж увімкнути машинку. Не слід користуватися машинкою під час заряджання понад 20 хвилин.

Заміна лез

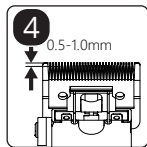
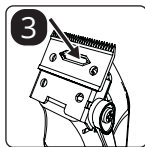
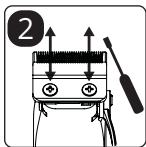
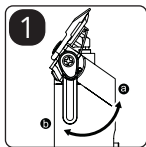

1. Вимкніть і відключіть апарат від мережі та встановіть важіль регулювання довжини стрижки в положення А (мал. 1).

2. Відкрутіть гвинти (мал. 2) та зніміть нерухоме лезо. Покладіть гвинти в надійне місце.

3. Зніміть рухоме лезо. Встановіть нове лезо на пластмасову осцилюючу головку (мал. 3).

4. Встановіть на місце нерухоме лезо, злегка закрутивши гвинти. Відрегулюйте леза (мал. 4). Зубчики рухомого леза мають бути відцентровані, паралельні, з відступом у 0,5-1 мм щодо зубчиків нерухомого леза.



Перш ніж увімкнути машинку, змастіть леза мастилом, що входить до комплекту поставки.

Не забудьте затиснути гвинти після того, як леза будуть відрегульовані.

Чищення та догляд

Машинку необхідно очищати після кожного користування.

1. Подувши на машинку, видаліть з неї зістрижені волоски, або скористайтеся для цієї цілі щіточкою, включеною в комплект поставки.

2. Зніміть направляючу із леза. Направляючі для стрижки можна споліскувати проточною водою. Перед тим як знову скористатися ними або прибрати їх на зберігання, переконайтеся в тому, що направляючі повністю висохли.

3. Змащуйте леза після кожного користування машинкою, щоб підтримувати оптимальну ефективність стрижки.



Забороняється занурювати корпус приладу у будь-які рідини, промивати його під струменем води або поміщати у посудомийну машину.



Ніколи не використовуйте гострі або абразивні елементи при очищенні пристрою.

Зберігання

1. Відключіть пристрій від мережі.

2. Перш ніж забрати пристрій на тривале зберігання, зробіть чищення пристрою і ретельно його просушіть.

3. Змотайте шнур живлення.

4. Зберігайте пристрій у сухому прохолодному місці, недоступному для дітей і людей з обмеженими можливостями.

Технічні характеристики

Тип акумулятора: Літійовий акумулятор 2000 мАг

Зарядний пристрій:

Вхід: 100-240В ~ 50/60Гц, 0,2А

Вихід: 5ВПС, 1000мА, 5Вт

Термін придатності - необмежений до початку використання

Термін використання - 3 роки з дня продажу

Умови зберігання - не потребує спеціальних умов зберігання

Не містить шкідливих речовин

Більше інформації: www.magjo.ua

Запитання, що пов'язані з використанням продукції MAGJO:
support@magjo.ua

Виробник зберігає за собою право змінювати дизайн і технічні характеристики, комплектацію, колірну гаму товару, гарантійний період і т.п. без попереднього повідомлення.

Примітка

Внаслідок постійного процесу внесення змін і поліпшень, між інструкцією і виробом можуть спостерігатися деякі відмінності. Виробник сподівається, що користувач зверне на це увагу.



Національний знак оцінки відповідності



Знак відповідності технічним регламентам Митного Союзу



Знак відповідності вимогам Європейського Союзу



Знак класу захисту від ураження електричним струмом



Знак “Не викидати у смітник”



Не користуйтеся цим пристроєм біля ванної, душу, басейнів та інших ємностей з водою.

RoHS

Знак відповідності вимогам Директиви RoHS, прийнятою ЄС.
Директива 2002/95/ЄС, що обмежує вміст шкідливих речовин.

Уважаемый покупатель, коллектив компании «Magio» благодарит Вас за сделанный выбор в пользу продукции нашей марки и гарантирует высокое качество работы приобретенного Вами прибора при условии соблюдения правил инструкции по эксплуатации.

Меры безопасности и предостережения

Перед использованием прибора внимательно прочитайте эту инструкцию по эксплуатации и храните ее в течение всего срока эксплуатации. Используйте прибор только по его прямому назначению, как указано в этом руководстве. Неправильное использование прибора может привести к его поломке, причинению вреда пользователю или его имуществу.

• Прибор предназначен для использования только в бытовых целях. Прибор не предназначен для промышленного и коммерческого применения, а также для использования:

- в кухонных зонах для персонала в магазинах, офисах и других производственных помещениях;

- в фермерских домах;

- клиентами в гостиницах, отелях, пансионатах и других подобных местах проживания.

• Используйте прибор только в помещении.

• Во избежание поражения электрическим током, запрещается использовать прибор в помещениях с высокой влажностью.

• Не прикасайтесь к корпусу прибора, сетевому шнуру и вилке сетевого шнура мокрыми руками.

• Избегайте попадания воды или любой жидкости на электроприбор, шнур питания и вилку.

• Не погружайте корпус прибора в воду или любые другие жидкости.

• В случае падения прибора в воду, немедленно отключите его от сети. При этом ни в коем случае не опускайте руки в воду. Прежде чем в дальнейшем использовать прибор, необходимо его проверить квалифицированным специалистом.

• Не используйте прибор в непосредственной близости от

источников тепла или открытого огня.

- Температура в помещениях, где используется прибор, должна быть в диапазоне от 5 °С до + 40 °С.
- Прежде чем включить прибор в электросеть, убедитесь в том, что напряжение, указанное на приборе, соответствует напряжению в электросети вашего дома.
- Следите, чтобы шнур питания не касался острых краев и горячих поверхностей.
- Запрещается растягивать, сгибать или наращивать шнур питания, это может привести к его излому.
- Во время работы прибора шнур питания должен быть размотанный на всю длину.
- В случае повреждения шнура питания его замену должен проводить специалист.
- Отключайте электроприбор от электросети, если долго им не пользуетесь или перед чисткой. Выключая прибор из сети, не тяните за сетевой шнур, а беритесь за вилку сетевого шнура.
- Запрещается использовать прибор при наличии повреждений сетевой вилки или сетевого шнура, если прибор работает с перебоями, а также после падения прибора.
- Всегда устанавливайте прибор на ровную, сухую и устойчивую поверхность.
- Пользователь не должен оставлять без присмотра включенный в сеть прибор.
- Делайте регулярную чистку прибора.
- Не оставляйте детей без присмотра рядом с электроприборами.
- Этот прибор не предназначен для использования лицами (а также малолетним детям) с уменьшенными физическими или умственными психическими возможностями или с недостатком опыта и знаний.
- Этот прибор могут использовать дети в возрасте от 8 лет и старше, если они находятся под наблюдением, понимают возможные опасности и их проинструктировано о безопасном пользовании прибором. Прибор могут использовать лица с ограниченными физическими, сенсорными или умственными возможностями, если они находятся под наблюдением или их проинструктировано о безопасном использовании прибора.

Дети не должны играть с прибором. Чистка и обслуживание возможно детьми старше 8 лет под присмотром. Прибор и его шнур нужно держать недосягаемыми для детей менее 8 лет.

- В целях безопасности детей не оставляйте полиэтиленовые пакеты, которые используются в качестве упаковки, без присмотра.
- Выключайте прибор и отключайте его от электросети перед сменой аксессуаров или когда приближаетесь к движущимся частям.
- Используйте только те аксессуары, которые рекомендованы производителем.
- Берегите прибор от падений и ударов.
- Запрещается самостоятельно ремонтировать прибор. Не разбирайте прибор самостоятельно, при возникновении каких-либо неисправностей, а также после падения прибора выключите прибор из розетки и обратитесь в ближайший (уполномоченный) сервисный центр по контактным адресам, указанным в гарантийном талоне и на сайте www.magio.ua
- Для защиты окружающей среды после окончания срока службы прибора не выбрасывайте его вместе с бытовыми отходами, передайте прибор в специализированный пункт для дальнейшей утилизации.
- Устройство должно транспортироваться только в фабричной упаковке.
- Всегда выключайте прибор от сети питания, если он остается без присмотра, а также перед сборкой и разборкой или чисткой.
- Перед тем, как использовать прибор, проверьте, что съемная насадка надежно зафиксирована.
- Не желательно держать прибор подключенным к источнику питания в течение более 16 часов.
- Можно использовать только то зарядное устройство, которое идет в комплекте.
- Осуществляйте повторную подзарядку аккумуляторной батареи только после ее полной разрядки.
- Если вы не пользовались бритвой в течение месяца и более, полностью зарядите ее перед использованием.
- Батарею надо удалить из прибора перед его утилизацией.

- Перед удалением батареи прибор должен быть отключен из сети.
- Утилизации батареи необходимо проводить с учетом требований по безопасности.

Перед первым использованием

После транспортировки или хранения прибора при пониженной температуре необходимо выдержать его при комнатной температуре не менее трех часов.

1. Проверьте целостность прибора, при наличии повреждений не пользуйтесь прибором.

2. Удалите наклейки и упаковочные материалы мешающие работе прибора.

3. Перед тем, как включить прибор убедитесь, что рабочее напряжение прибора соответствует напряжению сети.

Выравнивание лезвий

1. Если лезвия снимались для чистки или замены, их необходимо выровнять.

2. Выровняйте лезвия по плоскости и затяните крепежные винты.

3. Нижнее лезвие должно выступать вперед, относительно верхнего на 1.2 мм.

4. Если Вы не смогли выровнять лезвия, капните несколько капель масла на лезвия, включите машинку на некоторое время (30-40 сек.). После этого выключите машинку.

5. Немного ослабьте винты крепления нижнего лезвия и выровняйте лезвия.

6. После выравнивания лезвий не забудьте затянуть крепежные винты нижнего лезвия.

Рекомендации по смазке лезвий

1. Для поддержания оптимальной эффективности стрижки настоятельно рекомендуется смазывать лезвия после каждого пользования машинкой.

2. При первом использовании масла для смазки открутите колпачок и отрежьте ножницами кончик пластмассового наконечника.

3. Снимите с лезвий защитный колпачок и включите машинку.
4. Держите машинку под углом 45° , слегка нажмите на тубик со смазкой и нанесите 2 капли масла непосредственно на лезвия.
5. Оставьте машинку включенной в течение нескольких секунд, чтобы лезвия смазались по всей длине.
6. Прежде чем приступить к стрижке волос, выключите машинку и удалите излишки масла, аккуратно протерев лезвия тряпочкой.

Направляющие для стрижки

В комплект поставки машинки включены 4 направляющих:
3 мм / 6 мм / 10 мм / 13 мм

1. Перед тем как снять или установить направляющую для стрижки, машинку следует обязательно выключить. Наденьте направляющую на лезвие и нажмите в задней части, чтобы зафиксировать ее.
2. Чтобы снять направляющую, приподнимите ее сзади и снимите с лезвия.

Рычажок регулировки длины

Рычажок дает возможность регулировать длину стрижки с наибольшей точностью.

- Чтобы увеличить длину стрижки, медленно опустите рычажок вниз.
- Чтобы уменьшить длину стрижки, поднимите рычажок вверх.

Эксплуатация

Зарядка машинки

- Перед первым использованием машинкой оставьте ее на зарядке в течение 3 часов без перерыва. Аккумулятор достигает своей максимальной мощности только после 3 полных циклов зарядки-разрядки.
- Подключите переходник к сети, а после в порт для подзарядки. Загорится красный световой индикатор. Как только аккумулятор будет полностью заряжен, световой индикатор загорится зеленым светом.

Внимание: перед тем как подключить устройство к сети, убедитесь в том, что оно выключено.

- Когда заряд аккумулятора становится низким, световой датчик начинает мигать.

Примечание:

Для оптимизации срока службы аккумулятора рекомендуется каждые три месяца оставлять машинку на зарядке в течение 3 часов.

Функционирование от сети

Убедитесь в том, что машинка выключена. Подключите машинку к сети. Подождите около 1 минуты, прежде чем включить машинку. Не следует пользоваться машинкой во время подзарядки более 20 минут.

Замена лезвий

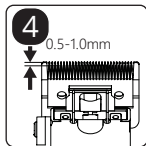
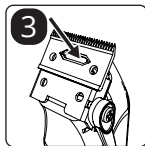
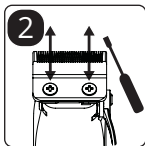
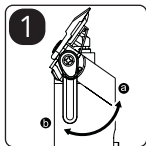

1. Выключите и отключите аппарат от сети и установите рычажок регулировки длины стрижки в положение А (рис. 1).

2. Отвинтите винты (рис. 2) и снимите неподвижное лезвие. Положите винты в надежное место.

3. Снимите подвижное лезвие. Установите новое лезвие на пластмассовую осциллирующую головку (рис. 3).

4. Установите на место неподвижное лезвие, слегка закрутив винты. Отрегулируйте лезвия (рис. 4). Зубчики подвижного лезвия должны быть отцентрованы, параллельны, с отступом в 0,5-1 мм по отношению к зубчикам неподвижного лезвия.



Прежде чем включить машинку, смажьте лезвия маслом, включенным в комплект поставки.

Не забудьте зажать винты после того как лезвия будут отрегулированы.

Чистка и уход

Машинку необходимо очищать после каждого пользования.

1. Подув на машинку, удалите с нее состриженные волоски, либо воспользуйтесь для этой цели щеточкой, включенной в комплект поставки.

2. Снимите направляющую со стригущей головки. Направляющие для стрижки можно ополаскивать проточной водой. Перед тем как вновь воспользоваться ими или убрать их на хранение, убедитесь в том, что направляющие полностью высохли.

3. Смазывайте лезвия после каждого пользования машинкой, чтобы поддерживать оптимальную эффективность стрижки.



Запрещается погружать корпус прибора в любые жидкости, промывать его под струей воды или помещать в посудомоечную машину.



Никогда не используйте острые или абразивные элементы при чистке устройства.

Хранение

1. Отключите устройство от сети.

2. Перед тем как убрать устройство на хранение, выполните чистку устройства и тщательно его просушите.

3. Смотайте шнур питания.

4. Храните устройство в сухом прохладном месте, недоступном для детей и людей с ограниченными возможностями.

Технические характеристики

Тип аккумулятора: Литиевый аккумулятор 2000 мАч

Зарядное устройство:

Вход: 100-240В ~ 50/60Гц, 0,2А

Выход: 5ВПТ, 1000мА, 5Вт

Срок использования - 3 года

Не содержит вредных веществ

Дополнительная информация: www.magio.ua

Вопросы, связанные с использованием продукции MAGIO:
support@magio.ua

Производитель оставляет за собой право изменять дизайн и технические характеристики, комплектацию, цветовую гамму товара, гарантийный период и т.п. без предварительного уведомления.

Примечание:

Вследствие постоянного процесса внесения изменений и улучшений, между инструкцией и изделием могут наблюдаться некоторые различия. Производитель надеется, что пользователь обратит на это внимание.



Не пользуйтесь устройством возле ванной, душа, бассейнов и других емкостей с водой.



Национальный знак оценки соответствия



Знак соответствия техническим регламентам Таможенного Союза



Знак соответствия требованиям Европейского Союза



Знак класса защиты от поражения электрическим током



Знак «Не выбрасывать в мусорник»

RoHS

Знак соответствия требованиям Директивы RoHS, принятой ЕС.

Директива 2002/95/ЕС, ограничивающая содержание вредных веществ.

Dear customer, Magio thanks you for making your choice in favor of our brand products and guarantees the high quality of the appliance you purchased, subject to meeting the requirements of the user's manual.

Safety precautions and warnings

Before use, please read this user's manual carefully and keep it for the entire period of use. Use the appliance only for its intended purpose, as specified in this manual. Improper use of the appliance may lead to its breakdown, causing harm to the user or their property.

- The appliance is intended for domestic use only. The appliance is not intended for industrial or commercial use, as well as for use:
 - in kitchen areas for staff in shops, offices and other production facilities
 - in farmhouses
 - by clients in hotels, motels, boarding houses, and other similar places of residence
- Use the appliance indoors only.
- To avoid electric shock, do not use the appliance in rooms with high humidity.
- Do not touch the appliance body, power cord and power plug with wet hands.
- Do not spill water or any liquid on the appliance, its power cord and plug.
- Do not immerse the body of the appliance in water or any other liquid.
- If the appliance falls into water, unplug it immediately. In this case, do not put your hands in the water. Before further use, the appliance must be checked by a qualified specialist.
- Do not use the appliance near heat sources or open flames.
- The temperature in rooms where the appliance is used must be in the range from 5 °C to + 40 °C.
- Before connecting the appliance to the mains, make sure that the voltage indicated on the appliance matches the voltage of the mains

supply in your house.

- Keep the power cord away from sharp edges and hot surfaces.
- Do not stretch, bend, or lengthen the power cord as this may result in its break.
- During operation of the appliance, the power cord must be unrolled to its full length.
- If the power cord is damaged, it must be replaced by a specialist.
- Unplug the appliance from the mains when you do not use it or before its cleaning. When unplugging the appliance, do not pull on the power cord but pull directly on the plug.
- Do not use the appliance if the mains plug or power cord is damaged, if the appliance operates intermittently, or after the appliance has been dropped.
- Place the appliance on a flat dry and stable surface.
- The appliance must not be left unattended when connected to power.
- Do regular cleaning of the appliance.
- Do not leave children unattended near electrical appliances.
- This appliance should not be used by persons (as well as young children) with reduced physical or mental abilities, or lack of experience or knowledge.
- This appliance can be used by children aged 8 and over provided they are supervised or have been instructed on the safe use of the appliance and understand the resulting risk. This appliance can be used by persons with reduced physical, sensory or mental abilities if they are supervised or have been instructed on the safe use of the appliance. Children must not play with the appliance. Cleaning and maintenance can make children older than 8 years under the supervision of. The appliance and its cord must be kept out of the reach of children under 8 years of age.
- For the safety of children, do not leave plastic bags that are used as packaging unattended.
- Switch off the appliance and unplug it from the mains before changing accessories or when approaching rotating parts.
- Use only the accessories that are recommended by the manufacturer.
- Protect the appliance from drops and bumps.
- Do not repair the appliance yourself. Do not disassemble the

appliance yourself, if any malfunctions occur, or after the appliance has been dropped, unplug the appliance and contact the nearest (authorized) service center at the contact addresses indicated in the warranty card and on the website www.magio.ua

- To protect the environment, after the end of its service life, do not dispose of the appliance with household waste but take it to a specialized collection point for further disposal.
- The appliance should only be transported in its original packaging.
- Always unplug the appliance when unattended and before assembling, disassembling or cleaning.
- Before using the appliance, check that the replaceable attachment is securely fixed.
- The battery must be removed from the appliance before it is disposed of.
- The instrument must be unplugged before removing the battery.
- The battery must be disposed of in a safe manner.
- It is not advisable to keep the device connected to a power source for more than 16 hours.
- Only use the charger that comes with the appliance.
- Do not recharge the battery until it is completely discharged.
- If you have not used the shaver for a month or more, fully charge it before use.

Before first use

After transporting or storing the appliance at a low temperature, keep it at room temperature for at least three hours.

1. Check the integrity of the appliance; if damaged, do not use the appliance.
2. Remove any stickers and packing materials that interfere with the operation of the appliance.
3. Before turning on the appliance, make sure that the operating voltage of the appliance matches the mains voltage.

Blades alignment

1. If the blades were removed for cleaning or replacement, they must be leveled.
2. Align the blades on the plane and tighten the fixing screws.

3. The lower blade should project forward, with respect to the upper one by 1.2 mm.

4. If you could not level the blades, drip a few drops of oil on the blades, turn on the machine for a while (30-40 seconds). After that, turn off the machine.

5. Slightly loosen the screws of the lower blade and align the blades.

6. After aligning the blades, be sure to tighten the mounting screws of the lower blade.

Oiling instructions

1. For optimum cutting performance, it is highly recommended to oil the blades after every use.

2. When using the oil for the first time, unscrew the cap and cut off the very end of the plastic tube with a pair of scissors.

3. Remove the blade guard and switch the appliance on.

4. Holding the clipper at a 45 degree angle, gently squeeze the oil tube and apply 2 drops directly onto the blades.

5. Leave the unit on for a further few seconds to allow the oil to thoroughly spread along the length of the blades.

6. Switch off the unit and remove any excess oil by gently dabbing with a cloth before using on hair.

Comb guides

This appliance is supplied with 4 comb guides: 3mm / 6mm / 10mm / 13mm

1. To attach a comb guide, ensure the appliance is switched off. Position the comb guide over the front of the clipper blade and slide over the head. Push and click the rear of the comb guide into position.

2. To remove the comb guide, ensure the appliance is switched off. Push the tab on the rear of the comb guide away from the head and lift off.

Length adjustment lever

The taper control lever enables fine cut adjustment for precision clipping.

- To increase the cutting length, push the lever down.
- To reduce the cutting length, push the lever up.

Operation

Charging the appliance

- Before using the appliance for the first time, charge the battery continuously for 3 hours. Maximum battery capacity will only be reached after 3 completed charging and discharging cycles.
- Connect the adapter to the mains and then to the charging port. The red indicator light will light up. Once the battery is fully charged, the indicator light will turn green.

Note: Make sure the appliance is turned off before connecting it to the mains.

- When the appliance is running low on charge, the LED indicator light will flash.

Note:

In order to maintain the optimum capacity of the rechargeable batteries, the appliance should be recharged for 3 hours approximately every 3 months.

Using the clipper on the mains

Make sure that the clipper is switched off. Plug into a suitable mains socket. Wait for approximately a minute, and then switch on. Don't use the clipper in this mode for more than 20 minutes.

Replacement of blades

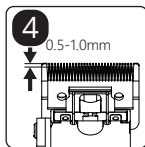
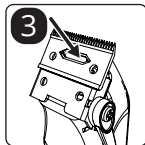
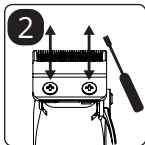
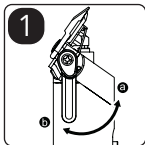

1. Turn off and unplug the appliance and set the cutting length adjustment lever to position A (pic. 1).
2. Unscrew the screws (pic. 2) and remove the fixed blade. Put the screws in a safe place.

3. Lift off the small moving blade and replace it with the new one on the plastic oscillator (pic. 3).

4. Replace the fixed blade using the screws and lightly tighten them. Adjust the teeth (pic. 4), to a gap of 0,5-1 mm and the small, moving blade as centered and parallel as possible to the fixed blade's teeth.



Be sure to add a few drops of oil to the blades before running. Don't forget to tighten the screws after the blades have been aligned.

Cleaning and maintenance

To maintain optimum performance, the appliance should be cleaned after each use.

1. Blow away any remaining hair on the blades or use the cleaning brush provided.

2. Remove the comb guide. The comb guide can be rinsed under running water. Ensure they are dried thoroughly before storage or further use.

3. Oil the blades after every use to ensure optimum cutting performance.



Do not immerse the body of the appliance in any liquid, rinse it under running water or place it in the dishwasher.



Never use sharp or abrasive items when cleaning the appliance.

Storage

1. Unplug the unit.

2. Clean it and thoroughly dry the unit before taking the unit for storage.

3. Wind the power cord.

4. Keep the unit in a dry cool place out of reach of children and disabled persons.

Technical specifications

Battery type: 2000mAh Lithium battery

Charger:

Input: 100–240V ~ 50/60Hz 0.2A

Output: 5VDC, 1000mA, 5W

Service lifetime: 3 years

Does not contain harmful substances

Additional information: www.magio.ua

Questions related to the use of MAGIO products: support@magio.ua

The manufacturer reserves the right to change the design and specifications, packaging, product colors, warranty period, etc. without prior notice.

Note:

Due to the continuous process of making changes and improvements, there may be some differences between the manual and the product. The manufacturer hopes that the user will pay attention to this.



National mark of conformity assessment



Mark of conformity with technical regulations of the Customs Union



Mark of conformity with the requirements of the European Union



The mark of protection class against electric shock



The mark «Do not throw in the trash».



Do not use the device near bathtubs, showers, swimming pools or other liquid containers.

RoHS

Mark of compliance with the RoHS Directive adopted by the EU.

Directive 2002/95/EC limiting the content of harmful substances.



info@magio.ua

support@magio.ua

partnership@magio.ua



+38 (096) 00-00-786

+38 (093) 00-00-786

