

pyramida





ua ІНСТРУКЦІЯ З ЕКСПЛУАТАЦІЇ

ru ИНСТРУКЦИЯ ПО ЭКСПЛУАТАЦИИ

DWN 6014

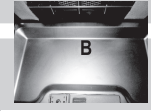
ПОСУДОМЙНА МАШИНА
ПОСУДОМОЕЧНАЯ МАШИНА

СТИСЛА ІНСТРУКЦІЯ

<p>Увімкніть посудомийну машину.</p>	<p>Натисніть кнопку ON/OFF, щоб увімкнути посудомийну машину. Відкрийте двері.</p>	
<p>Налийте миючий засіб</p>	<p>Відділення А для будь-якого циклу миття Місце В для попереднього миття (додатково насипати на дверцята)</p>	
<p>Перевірте рівень ополіскувача.</p>	<p>Механічний індикатор С Електронний індикатор на панелі управління (якщо передбачено).</p>	
<p>Перевірте рівень солі.</p>	<p>(Для моделей з системою пом'якшення води) електронний індикатор на панелі управління (якщо передбачено). Якщо лампочка індикатора наявності солі на панелі управління засвітилась, потрібно поповнити запаси спеціальної солі у контейнері на дні посудомийної машини.</p>	
<p>Завантажте кошики посудом.</p>	<p>Зберіть залишки їжі з посуду. Зробіть більш м'якими залишки підгорілої їжі за допомогою попереднього замочування, видаліть їх а потім завантажуйте кошики посудомийної машини. (див. розділ «Завантаження посудомийної машини»)</p>	
<p>Оберіть програму.</p>	<p>Натисніть й утримуйте палець на кнопці вибору програми, доки не засвітиться індикатор обраної вами програми. (див. розділ «Інструкція з управління»)</p>	
<p>Запуск посудомийної машини.</p>	<p>Зачиніть двері, відкрийте кран подачі води. Посудомийна машина розпочне роботу приблизно через 10 секунд.</p>	
<p>Вибір програми.</p>	<p>1. Запущений цикл можна змінити, якщо він працює протягом невеликого часу. В іншому випадку миючий засіб може повністю розчинитися у воді яка використовується при митті посуду, або посудомийна машина може злити воду для миття. В цьому випадку дозатор миючого засобу треба поповнити. 2. Обережно та не повністю відкрийте дверцята, щоб зупинити процес миття, потім натисніть та утримуйте кнопку вибору програми три секунди, щоб змінити поточну програму. 3. Оберіть нову програму, потім зачиніть двері. Посудомийна розпочне роботу приблизно через 10 секунд.</p>	
<p>Ви забули додати посуд</p>	<p>1. Обережно та не повністю відкрийте дверцята, щоб зупинити посудомийну машину. 2. Після того, як розбризкувач зупиниться, відкрийте двері повністю. 3. Завантажте посуд. 4. Зачиніть двері, посудомийна машина розпочне роботу приблизно через 10 секунд.</p>	 <p>УВАГА</p> <p>Відкривайте дверцята обережно та не повністю, щоб поступово випустити гарячий пар!</p>
<p>Посудомийна машина зупинилась під час циклу миття.</p>	<p>Якщо посудомийна машина зупиниться під час циклу миття увімкніть її знов, потім оберіть необхідний цикл миття. Інші дії виконуйте як описано вище.</p>	
<p>Вимкнення пристрою.</p>	<p>Коли цикл миття закінчився, посудомийна машина подасть звуковий сигнал протягом 8 секунд, а потім зупиниться. Вимкніть посудомийну машину, натиснувши кнопку ON/OFF Зайкрийте кран подачі води.</p>	
<p>Розвантаження кошиків.</p>	<p>Увага! Зачекайте 15 хвилин перед тим, як розвантажувати посудомийну машину. Дайте посуду охолонути та висохнути, щоб запобігти опіків та псування посуду. Розвантажуючи посудомийну машину, почніть з нижнього кошика.</p>	

Прочитайте цю інструкцію.

Шановний покупець!

Дякуємо Вам за придбання посудомийної машини ТМ Pyramida!

Посудомийні машини ТМ Pyramida надійні та прості в експлуатації. Для забезпечення тривалої та безвідмовної роботи посудомийної машини уважно прочитайте цю інструкцію.

Дана інструкція з експлуатації об'єднана з технічним описом, а також містить відомості з установки і монтажу, правила експлуатації і обслуговування посудомийної машини.

У зв'язку з тим, що конструкція посудомийної машини постійно вдосконалюється, можливі незначні розбіжності між конструкцією Вашої посудомийної машини та інструкцією з експлуатації, які не впливають на технічні характеристики, безпеку експлуатації та споживчі властивості.

Ця посудомийна машина призначена для використання тільки в домашніх умовах.

Будь-ласка, уважно прочитайте цю інструкцію перш ніж користуватися посудомийною машиною. Це допоможе правильно використовувати та обслуговувати посудомийну машину.

Обладнання відповідає вимогам Технічного регламенту енергетичного маркування побутових посудомийних машин.

Обладнання відповідає вимогам Технічного регламенту обмеження використання деяких небезпечних речовин в електричному та електронному обладнанні.

Термін служби виробу: 7 років.

Перш, ніж зателефонувати у сервісний центр.

Ви зможете самостійно вирішити деякі найбільш розповсюджені проблеми, звернувшись до розділу «Усунення несправностей».

Якщо вам не вдалося усунути несправність самостійно, будь-ласка, зверніться до сервісного центру.

1. Інструкція з безпеки	6
2. Утилізація	8
3. Інструкція з використання	9
Панель управління	9
Складові посудомийної машини	10
Перелік допоміжних аксесуарів	11
4. Перше використання	12
Пристрій для пом'якшення води	12
Завантаження солі у пристрій для пом'якшення води	13
Наповнення дозатора ополіскувача	14
Миючий засіб	16
5. Завантаження посудомийної машини	19
1. Рекомендації	19
2. Завантаження верхнього кошика	21
3. Завантаження нижнього кошика	21
4. Завантаження великої кількості посуду	22
5. Спеціальний кошик для столових приборів	23
6. Запуск посудомийної машини	25
Таблиця програм миття	25
Ввімкнення посудомийної машини	26
Зміна програми	27
Дії після завершення циклу миття	28
7. Технічне обслуговування	29
Система фільтрації	29
Догляд за посудомийною машиною	30
8. Інструкція з установки (монтажу) посудомийної машини	31
Підготовка до установки	33
Розміри та монтаж фронтальної панелі	33
Регулювання натягу пружин навісних дверей	34
Підключення зливних шлангів	35
Установка (монтаж) посудомийної машини	36
Підключення до електромережі	37
Підключення до холодної води	38
9. Усунення несправностей	40
Несправності та їх усунення	40
Коди помилок	43
Технічна інформація	43

1. ІНСТРУКЦІЯ З БЕЗПЕКИ



УВАГА

Перед використанням уважно прочитайте цю інструкцію до кінця.



**ДО УВАГИ
ПОКУПЦЯ**

Використовуючи посудомийну машину, виконуйте основні заходи безпеки, що наведені нижче:

Заземлення

- Посудомийна машина обов'язково повинна бути правильно заземлена. Заземлення посудомийної машини зменшить ризик ураження електричним струмом при наявності несправностей або пробою. Дана посудомийна машина оснащена кабелем живлення, що має заземлюючий дріт та вилкою із заземленням, тому не має необхідності в окремому дроті для заземлення.
- Вилку слід вставляти в розетку із заземленням, що встановлена згідно з усіма місцевими нормами та вимогами. Не рекомендується використовувати перехідники та подовжувачі.
- Не правильне під'єднання заземлюючого дроту до розетки, може призвести до ураження електричним струмом.
- Якщо є сумніви стосовно правильності заземлення посудомийної машини, викличте кваліфікованого електрика, чи представника сервісної служби. Якщо вилка не підходить до розетки, не модифікуйте вилку посудомийної машини. Необхідно встановити відповідну до вилки розетку з заземленням, викликавши кваліфікованого спеціаліста електрика.

Запобіжні заходи

- Не сідайте та не опирайтесь на посудомийну машину, її дверцята або висунуті кошики для завантаження посуду.
- Не торкайтесь електронагрівальних елементів під час їх роботи та одразу після використання. (Ця інформація стосується моделей з відкритими електронагрівальними елементами).
- Не використовуйте посудомийну машину у разі, якщо на корпусі чи на дверцятах є механічні пошкодження, або коли двері не зачиняються.
- Під час роботи машини, дверцята відчиняйте поступово і дуже обережно, оскільки на вас може потрапити гаряча пара або вода. Не кладіть важкі предмети на відчинені двері, оскільки посудомийна машина може нахилитися вперед.
- При завантаженні столових приборів в посудомийну машину:
 - Розташуйте гострі предмети таким чином, щоб вони не пошкодили внутрішню поверхню посудомийної машини та ущільнювач дверей.
 - Увага: ножі та інші гострі предмети повинні бути розташовані в корзині вістрями вниз або горизонтально.

- При використанні посудомийної машини треба уникати контакту пластикового посуду та пластикових частин столових приборів з електронагрівальними елементами. (Ця інформація стосується моделей з відкритими електронагрівальними елементами).
- Перевірте, щоб відділення для миючого засобу залишилося порожнім після закінчення циклу миття.
- Не треба мити в посудомийній машині вироби із пластмаси, якщо вони не призначені для миття в посудомийній машині і не відмічені відповідними позначками. Якщо пластмасові вироби не мають відповідних позначок, звертеся з інструкцією виробника.
- Використовуйте тільки ті миючі засоби та ополіскувачі, що призначені для використання у автоматичній посудомийній машині.
- Заборонено використовувати мило, пральний порошок, або миючий засіб для рук. Зберігайте миючі засоби в місцях недосяжних для дітей.
- Зберігайте ополіскувач в місцях, недосяжних для дітей, не дозволяйте дітям знаходитися біля відкритих дверей, оскільки всередині можуть знаходитися залишки миючого засобу.
- Даний прилад не призначений для користування особами (включаючи дітей), що мають обмежені фізичні, чуттєві або розумові здібності, або якщо їм бракує досвіду та знань, крім випадків коли це відбувається під постійним наглядом осіб, відповідальних за їх безпеку.
- Діти повинні знаходитися під наглядом, що гарантуватиме, що вони не грають з посудомийною машиною.
- Посудомийні засоби дуже лужні, вони можуть бути надзвичайно небезпечні якщо їх проковтнути. Уникайте контакту з водою що містить залишки миючого засобу та контакту з паром що утворюється при митті посуду з очима та шкірою. Тримайте дітей на відстані, коли двері посудомийної машини відкриті.
- Не залишайте двері посудомийної машини відчиненими, щоб запобігти її перекиданню. При пошкодженні кабелю живлення, замініть його у представника виробника, або у авторизованому сервісному центрі, щоб в майбутньому уникнути ураження електричним струмом.
- Перед перевезенням посудомийної машини слід закріпити дверцята, щоб вони не відкрились і не пошкодились.
- Будь-ласка, відправляйте пакувальні матеріали на утилізацію.
- Використовуйте посудомийну машину лише за її прямим призначенням.
- При установці та монтажу прослідкуйте, щоб кабель живлення не був скручений або перетиснений.
- Слідкуйте за тим, щоб не завдати не навмисні ушкодження панелі управління та іншим частинам приладу.
- Посудомийна машина повинна бути підключена до води за допомогою нових шлангів, старі шланги не повинні використовуватися повторно.
- Максимальна кількість комплектів, що завантажуються – 14.
- Максимально допустимий тиск води на вході 1МПа.

- Мінімально допустимий тиск води на вході 0,04МПа.
- Обладнання відповідає вимогам Технічного регламенту обмеження використання деяких небезпечних речовин в електричному та електронному обладнанні.

Обов'язково дотримуйтесь рекомендацій з безпечної експлуатації.

2. УТИЛІЗАЦІЯ

Правильно утилізуйте упаковку посудомийної машини.

Пластмасові деталі позначені згідно міжнародним аббревіатурам:

- PE – для поліетилену, наприклад, листової упаковки матеріалу;
- PS – для полістиролу, наприклад матеріалу оббивки (підкладки);
- POM – для поліксиметілену, наприклад, пластикові затискачі;
- PP – для поліпропілену, наприклад, сіль наповнювача;
- ABS – Акрилонітрил-Бутадієн-Стирол, наприклад, панель управління.



УВАГА

- Пакувальні матеріали можуть бути небезпечними для дітей.
- Для утилізації упаковки та посудомийної машини будь-ласка зверніться до центру переробки. Перед тим відріжте кабель живлення посудомийної машини та виведіть з ладу замок.
- Картонна упаковка виготовляється із переробленого паперу і підлягає утилізації.
- Забезпечивши правильну утилізацію, ви допоможете запобігти негативних наслідків для навколишнього середовища і здоров'я людини, які можуть мати місце при неправильній утилізації.
- Для отримання більш детальної інформації про переробку цього продукту, будь ласка, зв'яжіться з вашим місцевим центром утилізації електричного та електронного обладнання.

По закінченню терміну служби посудомийна машина підлягає окремій утилізації. Не викидайте виріб разом з міськими відходами.

3. ІНСТРУКЦІЯ З ВИКОРИСТАННЯ



УВАГА

Для досягнення найкращих результатів роботи вашої посудомийної машини, будь ласка, прочитайте всю інструкцію перш ніж використовувати машину вперше.

Керування посудомийною машиною здійснюється за допомогою кнопкової панелі управління.



УВАГА

При першому підключенні до електромережі, може здійснюватися автоматична операційна перевірка, і всі індикатори засвітяться на кілька секунд.

Панель управління



- Інформаційний дисплей.
 - Індикатор наявності ополіскувача: Показує (загоряється) коли дозатор ополіскувача повинен бути поповнений.
 - Індикатор наявності солі: Показує (загоряється) коли контейнер для солі повинен бути поповнений.
 - Індикатор відкладеного пуску та кодів помилок: **888**
 - Індикатор програм:
 - Індикатор половинного завантаження: **1/2**
 - Індикатор, що попереджує про відсутність подачі води до посудомийної машини:
 - Індикатор Турбосушки:
- Кнопка Турбосушки . Натискаючи кнопку ви підвищуєте температуру в базових програмах сушіння не збільшуючи час самого сушіння. Турбосушка працює в програмах: Інтенсивна, Звичана, Економічна, Скло, 90 хвилин.
- Кнопка половинного завантаження **1/2**: дозволяє вибрати функцію половинного завантаження посудомийної машини. Натискаючи кнопку ви обираєте, режим неповного завантаження посудомийної машини (економія води та електроенергії). При цьому загориться відповідний індикатор на дисплеї.
- Кнопка відкладеного пуску : відкладає запуск від 1 до 24 годин. Кожне натискання на цю кнопку змінює час затримки, що відображається на дисплеї.

5. Кнопка вибору програм **P**: вибір однієї з восьми програм. Кожне натискання на цю кнопку, по черзі вмикає одну з програм миття посуду
6. Кнопка живлення **⏻**: Для ввімкнення / вимкнення, посудомийної машини.

Складові посудомийної машини

Вид спереду

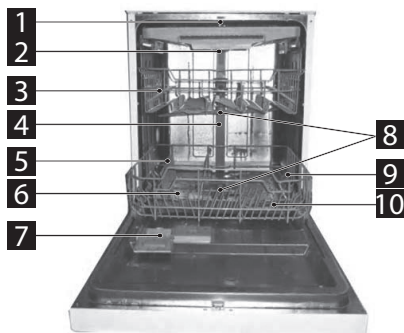

Вид ззаду

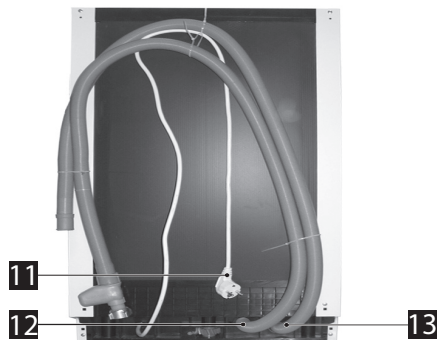

1. Верхній розбризкувач.
2. Спеціальний кошик для столових приборів.
3. Верхній кошик.
4. Розгалужувач розбризкувачів.
5. Нижній кошик.
6. Контейнер для солі.
7. Дозатор миючого засобу.
8. Розбризкувачі.
9. Перегородки нижнього кошика.
10. Система фільтрації.
11. Кабель живлення.
12. Місце з'єднання з наливним шлангом з системою «Аквастоп».
13. Зливний шланг.



УВАГА

Посудомийна машина обладнана внутрішнім LED підсвічуванням, що дозволяє працювати з кошиками посудомийної машини навіть при поганому зовнішньому освітленні. Підсвічування вмикається коли відчиняються дверцята посудомийної машини. Заміна LED ламп, що вийшли з ладу, не є гарантійним випадком.

Перелік допоміжних аксесуарів

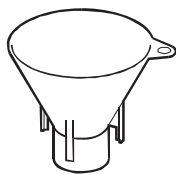

_____ 1 – Воронка для засипання солі

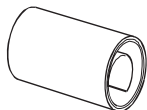

_____ 2 – захисна плівка (від конденсації)



_____ 3 – мірна ложка для миючого засобу



_____ 4 – мірна чашка для ополіскувача

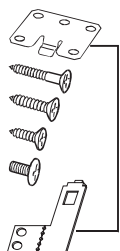

_____ 5 – монтажний комплект

Комплект допоміжних аксесуарів може відрізнятись від наведеного вище переліку, в залежності від модифікації Вашої посудомийної машини.

4. ПЕРШЕ ВИКОРИСТАННЯ

Перед першим запуском посудомийної машини:

1. Налаштуйте пристрій для пом'якшення води.
2. Засипте у контейнер для солі 1,5 кг спеціальної солі для посудомийних машин, а потім наповніть контейнер для солі водою.
3. Налийте ополіскувач до дозатора.
4. Налийте миючий засіб.



Пристрій для пом'якшення води.

При необхідності пристрій для пом'якшення води повинен бути відрегульований перед першим запуском посудомийної машини, використовуючи шкалу жорсткості води. Пристрій для пом'якшення води розроблено для зменшення жорсткості води, оскільки жорстка вода негативно впливає на роботу посудомийної машини. Чим вищий у воді вміст кальцію та мінеральних домішок, тим жорсткіше є сама вода. Засіб для пом'якшення води обирається в залежності від жорсткості води у вашої місцевості. Місцеве управління з водних ресурсів може проконсультувати вас стосовно жорсткості води у вашому районі.

Регулювання споживання солі

В посудомийній машині передбачена можливість регулювання кількості спеціальної пом'якшувальної солі, що витрачається, в залежності від жорсткості води. Це потрібно для оптимізації витрат солі, та покращення результатів миття посуду.

Будь ласка, виконайте наступні рекомендації для регулювання споживання солі:

1. Відкрийте дверцята та ввімкніть посудомийну машину.
2. Натисніть і тримайте кнопку «Вибір програм»  протягом 5 секунд, щоб увійти в режим налаштування пристрою для пом'якшення води (посудомийна машина повинна вже бути включена протягом 60 секунд), при цьому індикатори наявності солі та ополіскувача будуть періодично блимати.
3. Натискайте кнопку «Вибір програм» , щоб вибрати необхідні налаштування, відповідно до якості вашої води. Кожне натиснення кнопки буде змінювати послідовність налаштування наступним чином: H1->H2->H3->H4->H5->H6.
4. Натисніть кнопку «Живлення» , щоб зберегти вибрані вами налаштування та вийти з режиму налаштування пристрою для пом'якшення води.

Шкала Кларка: міра вимірювання згідно з британською шкалою

°fH: міра вимірювання згідно з французькою шкалою

°DH: міра вимірювання згідно з німецькою шкалою

°dH=1.25

°Clarke=1.78

°fH=0.178 ммоль/л

Заводське налаштування пристрою для пом'якшення води: H4 (EN 50242).

Рекомендується проводити регулювання відповідно до нижченаведеної таблиці:

Жорсткість води				Положення показника	Витрати солі, (г/цикл)
°dH	°fH	Шкала Кларка	ммоль/л		
0-5	0-9	0-6	0-0,94	H1(Швидка)	0
6-11	10-20	7-14	1,0-2,0	H2(1 година)	20
12-17	21-30	15-21	2,1-3,0	H3(1 година, Швидка)	30
18-22	31-40	22-28	3,1-4,0	H4(Скло)	40
23-34	41-60	29-42	4,1-6,0	H5 (Скло, Швидка)	50
35-55	61-98	43-69	6,1-9,8	H6 (Скло, Швидка)	60



**ДО УВАГИ
ПОКУПЦЯ**

Якщо ваша модель посудомийної машини не має пристрою для пом'якшення води, ви можете пропустити цей розділ.

Жорсткість води змінюється в залежності від місцевості. Якщо для посудомийної машини використовується жорстка вода, осад може вплинути на чистоту посуду, а вапняний наліт може стати причиною виходу з ладу нагрівального елемента.

Ця посудомийна машина оснащена спеціальним пристроєм для пом'якшення води. Він являє собою контейнер для спеціальної солі, призначеної для усунення вапна та мінеральних домішок з води.

Завантаження солі у пристрій для пом'якшення води



УВАГА

Використовуйте тільки сіль, спеціально призначену для посудомийних машин, яка завжди є у продажу в спеціалізованих магазинах. Інший тип солі, не призначений для використання в посудомийній машині, особливо поварена сіль, може зашкодити посудомийній машині. У разі такого пошкодження виробник не дає жодних гарантій, і не несе відповідальності за заподіяну шкоду.

Обережно завантажте сіль перед початком програми миття. Слідкуйте за тим, щоб гранули солі не розсипалися на дно посудомийної машини. Це може призвести до корозії внутрішньої частини корпусу. Якщо ви розсипали сіль на дно посудомийної машини її можна вимити включивши програму попереднього миття.

Контейнер для солі розташований під нижнім кошиком. Він завантажується наступним чином:

1. Повністю висуньте нижній кошик, відкрутіть та зніміть кришку з контейнера для солі.
2. Помістіть кінець воронки (у комплекті) в отвір і засипте близько 1,5 кг спеціальної солі.

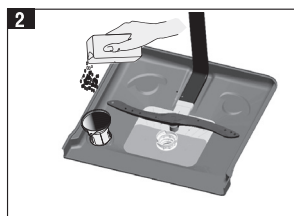

3. Наповніть контейнер для солі водою, приблизно 500 мл. Допустимо, якщо невелика кількість води вийде за межі контейнера.
4. Після заповнення контейнера щільно загвинтіть кришку за годинниковою стрілкою.
5. Індикатор наявності солі на дисплеї, ввімкненої посудомийної машини, погасне, як тільки контейнер буде заповнений спеціальною сіллю.
6. Відразу ж після заповнення сіллю, потрібно запустити одну з програм миття посуду. (Рекомендується використовувати програму замочування або швидку програму). В іншому випадку система фільтрів, насосів та інших важливих деталей машини можуть бути пошкоджені від солоної води. Такі пошкодження не являють гарантійними випадками.



Під час користування посудомийною машиною спеціальна сіль поступово вимивається з контейнера, тому її слід досипати, як тільки на панелі управління засвітиться відповідний індикатор. Навіть тоді, коли контейнер повністю заповнений сіллю, індикатор наявності солі іноді світиться. Це відбувається тому що сіль або не залили водою, або вона не достатньо розчинилася у воді.

Наповнення дозатора ополіскувача

Ополіскувач застосовується при остаточній промивці, для запобігання появи слідів від висохлих крапель води, які можуть привести до появи плям та смуг. Це також покращує сушіння посуду, дозволяючи воді повністю стікати, та швидче випаровуватись. Ця посудомийна машина передбачає використання рідкого ополіскувача. Дозатор ополіскувача розташований всередині на внутрішній частині дверцят посудомийної машини, біля дозатора для миючого засобу. Обсяг контейнера для ополіскувача становить близько 110 мл.

Функції дозатора ополіскувача

Ополіскувач автоматично додається під час останнього полоскання, забезпечуючи ретельне ополіскування і сушку без плям та смуг.



Використовуйте тільки спеціальний ополіскувач для посудомийних машин. Ніколи не заповнюйте дозатор іншими речовинами, наприклад засобом для чищення посудомийної машини, рідким миючим засобом. Це може призвести до пошкодження посудомийної машини.

Майте на увазі, що деякі сучасні таблетки для посудомийних машин вже містять ополіскувач в своєму складі.

Поповнення дозатора ополіскувача

Якщо контрольна лампочка індикатора ополіскувача на панелі управління не горить, ви можете оцінити його кількість за допомогою кольору індикатора «С», розташованого поруч з кришкою. Коли контейнер повний, індикатор у вигляді крапки темного кольору. Якщо кількість ополіскувача зменшується, зменшується розмір темної крапки. Не дозволяйте, щоб рівень ополіскувача став менш ніж 1/4 об'єму.

По мірі використання ополіскувача, темний сегмент індикатора заповнення зменшуються у розмірі, як показано на малюнку:



- Повний
- 3/4
- 1/2
- 1/4 необхідно поповнити, щоб запобігти появі плям
- Порожній



Мал. 1

1. Щоб відкрити дозатор, поверніть кришку до позначки «відкрити» ліворуч та відкрийте його (Мал. 1а).
2. Налийте ополіскувач в дозатор, слідкуючи за тим, щоб не перелити його (Мал. 1б).
3. Щільно закрийте кришку, повертаючи її праворуч до позначки «закрити» (Мал. 1в).



УВАГА

Видаляйте залишки ополіскувача, пролитого під час заповнення за допомогою абсорбуючої тканини, щоб уникнути зайвого піноутворення протягом наступного миття.

Не забудьте закрити кришку дозатора, перш ніж зачинити дверцята посудомийної машини.

Регулювання дозатора ополіскувача

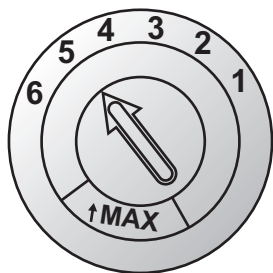

Дозатор ополіскувача має 6 положень. При першому використанні починайте регулювання з положення «2». Якщо помічається утворення плям або посуд є недостатньо сухим, збільшить дозування ополіскувача, повертаючи кришку дозатора в положення «3». Якщо посуд досі не є сухим або має плями, поверніть кришку до наступного положення, поки повністю не вдасться уникнути утворення плям. Як правило оптимальним положенням регулятора являється «4».



**ДО УВАГИ
ПОКУПЦЯ**

Збільшить кількість ополіскувача, якщо на посуді після миття залишилися краплі води або плями їжі. Зменшить кількість ополіскувача, якщо на посуді утворився білий наліт або блакитна плівка на виробах із скла або лезах ножа.

Миючий засіб

Миючий засіб та його хімічні компоненти необхідні для якісного миття посуду і видалення бруду з посудомийної машини. Використовуйте тільки спеціальний миючий засіб, зберігайте його згідно з інструкцією на упаковці. Не використовуйте пральний порошок або миючі засоби призначені для ручного миття посуду, це може призвести до надмірного утворення піни та пошкодження посудомийної машини.

Існує 3 види миючих засобів:

1. З фосфатом та хлором.
2. З фосфатом але без хлору.
3. Без фосфату та без хлору.

Зазвичай, сучасні миючі засоби не містять фосфатів. Таким чином функція пом'якшення води не виконується. У цьому випадку ми рекомендуємо насипати сіль у контейнер навіть, якщо жорсткість води дорівнює 6 dH. Якщо в жорсткій воді використовується миючий засіб без фосфату, на тарілках та склянках можуть з'явитися білі плями. У такому випадку для досягнення кращих результатів використовуйте більшу кількість миючого засобу.

Миючі засоби без хлору роблять плями тільки більш світлими. Кольорові плями повністю не зникають. У такому випадку треба використовувати програму з більш високою температурою.

Концентровані миючі засоби

Поділяються на 2 основні групи та відрізняються хімічним складом:

- звичайні, лужні миючі засоби з їдкими компонентами
- миючі засоби з низьким рівнем лугів, що містять природні ферменти ензими.

Миючі засоби у формі таблеток

Миючі засоби у формі таблеток різних торгових марок розчиняються по-різному. Саме це являється причиною того, що деякі таблетки не встигають розчинитися протягом роботи швидкої програми. Тому рекомендується при використанні таблеток використовувати довгу програму для забезпечення повного видалення залишків мийних засобів.

Дозатор миючих засобів

Дозатор повинен поповнюватися перед початком кожного циклу миття згідно таблиці циклів миття. Ця посудомийна машина потребує менше миючого засобу та ополіскувача, ніж звичайні. Достатньо однієї мірної ложки миючого засобу. Тільки дуже забруднений посуд потребує більше миючого засобу. Завжди додавайте миючий засіб саме перед початком миття, в іншому випадку він може не розчинитися повністю належним чином.

Кількість миючого засобу для використання

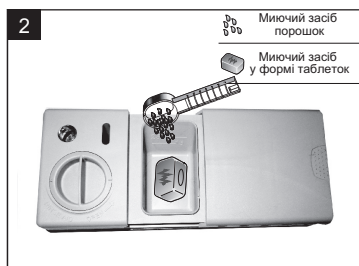
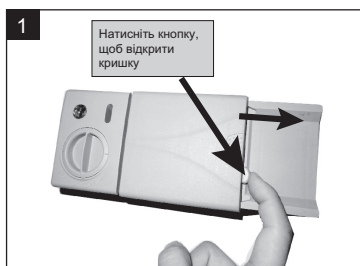

Завжди додавайте миючий засіб перед кожним циклом миття. Використовуйте тільки спеціальний миючий засіб для посудомийних машин.



УВАГА

Засіб для посудомийної машини є їдкою речовиною. Зберігайте його в недоступних для дітей місцях.

Наповнення миючим засобом.

Якщо кришка дозатора зачинена, натисніть кнопку щоб вона відчинилась та відсунулась в сторону.

Насипте миючий засіб в дозатор. Маркування рівнів дози миючого засобу показано на дозаторі:

- А. Місце розташування миючого засобу при основному циклі миття (≈ 30 г.).
- Б. Місце розташування миючого засобу при попередньому циклі миття (≈ 5 г.). Це значить насипати потрібну кількість миючого засобу для попереднього миття одразу на дверцята посудомийної машини. Оптимальне місце вказано позицією «Б».



Будь-ласка, дотримуйтесь доз, вказаних виробниками і дотримуйтесь інструкцій, зазначених на упаковці.

Закрийте кришку до повного закривання що супроводжується характерним звуком клацання. Натиснувши на неї зверху.

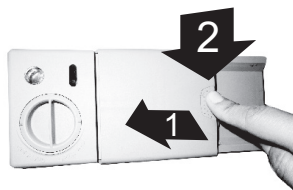

Якщо посуд сильно забруднений, додайте незначну кількість миючого засобу, насипавши його безпосередньо на дверцята посудомийної машини, на місце позначене літерою «Б». Цей миючий засіб набуває ефективності при фазі попереднього миття.



УВАГА

Якщо ви використовуєте таблетки для посудомийних машин, обов'язково дотримуйтесь інструкцій наданих виробником.



ДО УВАГИ ПОКУПЦЯ

Більш детальну інформацію про кількість миючого засобу для кожної окремої програми ви знайдете в «Таблиці програм миття».

- Майте на увазі, що в залежності від рівня забруднення та характеристик жорсткості води можливі відмінності у дозуванні.
- Ознайомтеся з інструкцією виробника на упаковці миючого засобу. Зберігайте сипучий миючий засіб сухим.
- Не заповнюйте дозатор миючого засобу заздалегідь.

5. ЗАВАНТАЖЕННЯ ПОСУДОМИЙНОЇ МАШИНИ.

1. Рекомендації

- При купівлі посуду зверніть увагу, на те чи можна його мити в посудомийній машині.
- Використовуйте м'який миючий засіб на упаковці якого зазначено, що він не роз'їдає поверхню посуду.
- Для делікатних (крихких) виробів оберіть програму миття з найнижчою температурою.
- Щоб уникнути пошкодження, не виймайте столові прибори та прибори зі скла одразу ж після того, як програма завершиться.

Миття столових приборів/посуду в посудомийній машині

Не придатні:

- Столові прибори з дерев'яними, порцеляновими або перламутровими ручками
- Пластикові вироби, які не є жаростійкими
- Старі прибори з приклеєними елементами, які не є термостійкими
- Клеєні столові прибори
- Олов'яні або мідні вироби
- Кришталеве скло, скло зі срібленням або позолотою
- Сталеві вироби, що піддаються корозії
- Дерев'яні тарілки
- Вироби, зроблені із синтетичних волокон
- Посуд або прибори з залишками попелу, воску, лаку та фарби

Мають обмежену придатність:

- Деякі типи скла після великої кількості мийок можуть потьмяніти
- Срібні та алюмінієві деталі під час миття мають тенденцію до знебарвлення
- Після частого миття глазурована поверхня може потьмяніти

Зверніть увагу при завантаженні кошків

- Характеристики та зовнішній вигляд кошків можуть відрізнятися залежно від моделі посудомийної машини.
- Для досягнення кращих результатів дотримуйтесь описаних нижче принципів завантаження.
- Зберіть залишки їжі з посуду, заздалегідь замочіть пригорілі залишки на каstrулях або сковорідках.
- Спеціально ополіскувати посуд проточною водою не обов'язково.

Помістіть об'єкти в посудомийну машину наступним чином:

1. Такі предмети, як чашки, склянки, каструлі/сковорідки розміщуються дном вверх, щоб в них не збиралась вода.
2. Вигнуті предмети, або такі, що мають заглиблення, повинні бути завантажені навскіс, щоб вода могла стекти.

3. Посуд треба завантажувати таким чином, щоб він не перекинувся.
4. Посуд треба розмістити таким чином, щоб він не рухався під струменем води.
5. Посуд треба розмістити таким чином, щоб він не заважав рухатися розбризкувачам води.



УВАГА

Дуже дрібні предмети не слід мити в посудомийній машині, оскільки вони можуть легко випасти із кошика.

- Посуд і столові прибори не повинні перебувати в середині один одного або покривати один одного.
- Склянки не повинні торкатися одна одної.
- Завантажуйте великі предмети, які потребують ретельного миття, в нижній кошик.
- Верхній кошик призначений для легкого та делікатного посуду, такого як великі тарілки, склянки, чайні та кавові чашки, келихи.
- Столові та кухонні ножі, навіть якщо вони розміщені у горизонтальному положенні, є небезпечними, тому розміщуйте їх гострою стороною до низу у спеціальному кошику для столових приборів. Слідкуйте щоб вони не провалювалися крізь отвори у кошику.
- Ножі з довгими лезами, або інші столові прибори великих розмірів, які не можуть бути розміщені у спеціальному кошику для столових приборів не слід поміщати в середину посудомийної машини. Вони можуть пошкодити розбризкувачі.
- Не перевантажуйте посудомийну машину. Це важливо для отримання гарного результату та для розумного споживання енергії.

Видалення посуду з машини

Для того, щоб залишки води не потрапляли з верхнього кошика у нижній, рекомендується спочатку опорожнити нижній кошик, а потім верхній.

2. Завантаження верхнього кошика.

Верхній кошик призначений для делікатного та легкого посуду, такого як склянки, бокали, кавові та чайні чашки та блюдця, тарілки, невеликі миски, маленькі каструлі, якщо вони не дуже забруднені.

Розташуйте посуд таким чином, щоб він не рухався під струменями води.

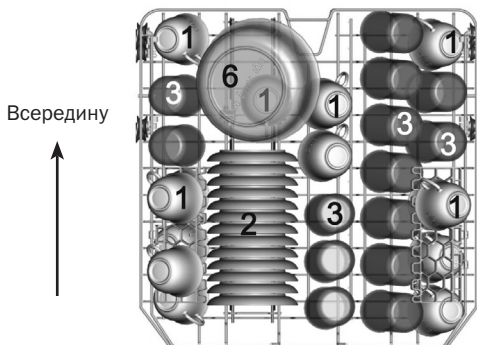

1. Чашки
2. Блюдця
3. Склянки
4. Неглибокі миски
6. Глибокі миски

3. Завантаження нижнього кошика.

Рекомендується розміщувати в нижньому кошику великі предмети, які важко мити: каструлі, горщики, кришки, блюда та салатниці, як показано на малюнку нижче.

Рекомендується розміщувати тарілки та кришки по боках кошика, щоб уникнути блокування верхнього розбризкувача.

- Горщики, салатниці та таке інше слід перевернути дном вгору.
- Глибокі салатниці треба нахилити, щоб вода могла стекти.
- Нижній кошик має спеціальні відділення з перегородками для завантаження більшої кількості каструль та сковорідок.

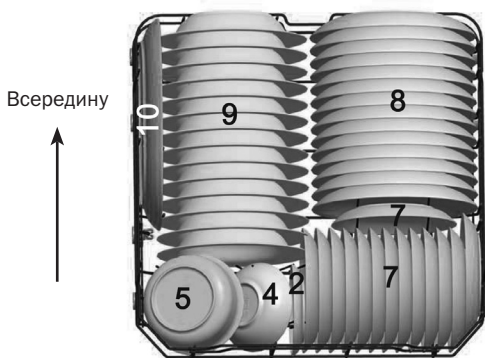

5. Середні миски
7. Десертні тарілки.
8. Неглибокі тарілки
9. Глибокі тарілки
10. Овальне блюдо

Посуд для приготування їжі, наприклад великі сковорідки, каструлі, блюда або тарілки великого діаметра повинні розміщуватися на нижній полиці як показано на малюнку

Всередину

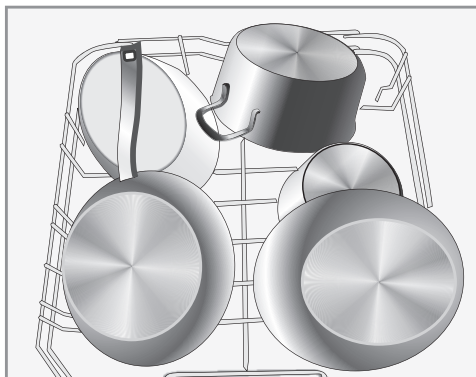

4. Завантаження великої кількості посуду

Регулювання верхнього кошика

Висота верхнього кошика може бути скоригована для того, щоб звільнити більше простору для посуду великих розмірів, який необхідно розмістити у верхньому або у нижнього кошику.

Щоб підняти верхній кошик, візьміться за нього двома руками і потягніть вгору. Щоб опустити вниз, натисніть на регулюючу ручку.

Підняти вище

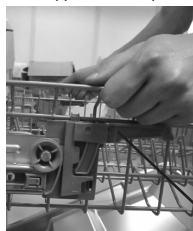

Опустити нижче



Регулююча ручка

Допоміжні полицки для підтримування келихів та чашок, що складаються

Для кращого укладання великої кількості посуду, допоміжні полицки можна скласти, щоб вони не заважали, як це показано на малюнку.

За допомогою допоміжних полицок можна зафіксувати та надійно утримувати під час миття, келихи для вина або чарки на довгих ніжках, або зверху на них розмістити чашки невеликого розміру.

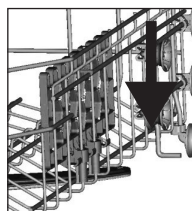
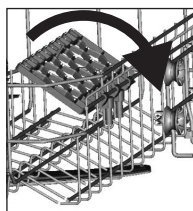

Перегородки нижнього кошика, що складаються

Для кращого укладання каструль та сковорідок, допоміжні перегородки можна скласти, щоб вони не заважали, як це показано на малюнку.

5. Спеціальний кошик для столових приборів.

Розміщуйте столові прибори як показано на малюнку.

Довгі прибори треба розміщувати горизонтально в середній частині спеціального кошика.

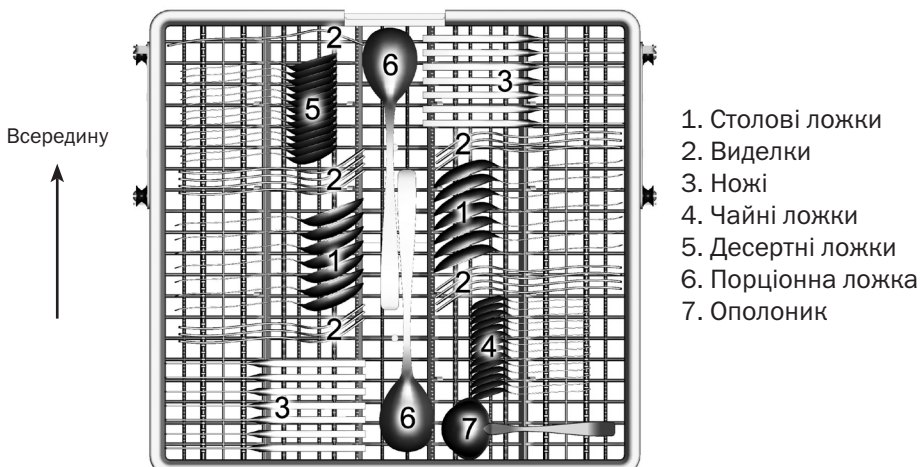

УВАГА

Прослідкуйте, щоб жоден предмет не висунувся знизу, крізь отвори спеціального кошика для столових приборів.



Для особистої безпеки та якісного миття розташуйте столові предмети саме у спеціальний кошик для столових приборів та переконайтеся, що вони:

- Розміщені рівномірно.
- Розміщені горизонтально.
- Не заважають обертанню розбризкувачів.
- Ножі та інші потенційно небезпечні предмети розташовані лезами вниз.

Даний кошик обладнано корзинами для столових приборів нового типу.

Їх дві і обидві корзини регулюється незалежно одна від одної, змінюючи свою висоту відносно кошика, та кут нахилу. Це дозволяє вибрати найкращий режим миття для будь-якого столового набору.



Підніміть лівий край лівої корзини до фіксації у верхньому положенні. Корзина нахилиться під кутом, що дозволяє краще мити та ополіскувати столові прибори. Таким чином обидві корзини будуть під нахилом.

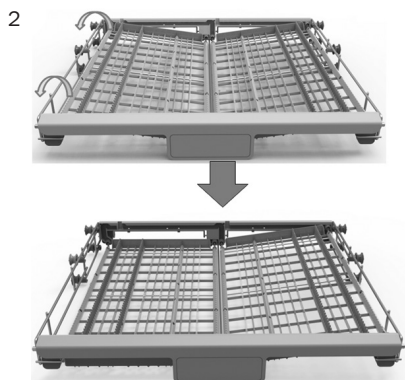

Повертаючи ліву корзину у нижнє положення, вона опускається та стає повністю горизонтально. Це дозволяє розміщувати більше великих столових приборів. Права корзина знаходиться під нахилом.

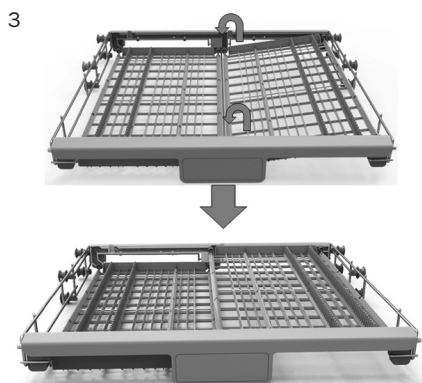

Підніміть лівий край правої корзини до фіксації у верхньому положенні. Обидві корзини приймуть горизонтальне положення на різних рівнях.





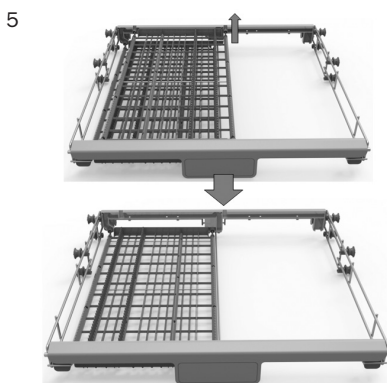



Пересунувши праву корзину ліворуч до упору, корзини займуть горизонтальне положення одна відносно одної, покращуючи миття у основних корзинах для тарілок, склянок, каструль та іншого приладдя.



Повністю вийнявши верхню (праву) корзину, ви залишаєте лише одну корзину для миття столових приборів.

6. ЗАПУСК ПОСУДОМИЙНОЇ МАШИНИ

Таблиця програм миття.

Програма	Опис вибраної програми	Характеристика циклу	Дозування миючого засобу Попереднє миття/основне	Час роботи, хв.	Витрати енергії, кВт	Витрати води, л	Ополіскувач
Автоматична 	Миття з автоматичним визначенням забрудненості посуду: легкої, нормальної чи сильної	Попереднє миття (45 °C) Автоматичне миття (45-55 °C) Ополіскування Ополіскування (65 °C) Сушка	5/30 г сипучого (чи 1 таблетка)	150	0,9 ~ 1,3	11 ~ 15	★
Інтенсивна 	Для сильно забрудненого посуду та середньо забруднених каструль, тарілок, сковорідок, з заохлим брудом	Попереднє миття (50 °C) Основне миття (60 °C) Ополіскування Ополіскування Ополіскування (70 °C) Сушка	5/30 г сипучого (чи 1 таблетка)	170	1,6	18,5	★
Звичайна 	Для середньо забруднених предметів, таких як каструлі, тарілки, склянки та мало забруднені сковорідки	Попереднє миття (45 °C) Основне миття (55 °C) Ополіскування Ополіскування (65 °C) Сушка	5/30 г сипучого (чи 1 таблетка)	180	1,3	15	★
Економічна ECO (*EN50242)	Стандартний щоденний цикл для середньо забруднених каструль, склянок, тарілок	Попереднє миття Основне миття (45 °C) Ополіскування (65 °C) Сушка	5/30 г сипучого (чи 1 таблетка)	190	0,93	11	★
Скло 	Для слабо забрудненого склянного посуду.	Попереднє миття Основне миття (40 °C) Ополіскування Ополіскування (60 °C) Сушка	5/30 г сипучого (чи 1 таблетка)	130	0,9	14,5	★
90 хвилин 90 Min 	Для легкозабрудненого посуду, що не потребують ретельної сушки	Основне миття (60 °C) Ополіскування Ополіскування (65 °C) Сушка	35 г сипучого (чи 1 таблетка)	90	1,35	12,5	★
Швидка 	Швидке миття для легко забрудненого посуду	Основне миття (45 °C) Ополіскування (50 °C) Ополіскування (55 °C)	25 г	30	0,75	11	
Замочування 	Ополіскування посуду, що поміє пізніше	Попереднє миття		15	0,02	4	

Примітка: ★ Зірочка означає, що треба додати ополіскувач.



При використанні спеціальних миючих таблеток пам'ятайте, що користуватись ними рекомендується на програмах миття посуду: «Автоматична», «Інтенсивна», «Звичайна», «Економічна», «Скло», «90 хвилин».

Таблетка використовується тільки для циклу основного миття.

*EN 50242 – Ця програма є тестовою. Інформація для порівняльного тестування відповідно до програми EN 50242 є наступною:

- Місткість: 14 комплектів посуду
- Позиція верхнього кошика: верхні колеса на рейках
- Установка ополіскувача: 6
- Споживана потужність у вимкненому режимі 0,45 Вт, у ввімкненому – 0,49 Вт

Половинне завантаження

На панелі управління посудомийної машини знаходиться кнопка  – половинне завантаження. За допомогою цієї кнопки вмикається функція половинного завантаження. Дана функція використовується якщо завантаження посудомийної машини не повне (половина, або менше).

При задіяній функції «1/2», ваша посудомийна машина буде використовувати менше води (приблизно на 20%), та менше електроенергії (приблизно на 10 %). Також, в незначній мірі, скоротиться час миття посуду. При експлуатації посудомийної машини з активованою функцією «1/2», посуд слід розміщувати і в верхньому, і в нижньому кошику. Завантажувати посуд слід від центру кошика до його країв, роблячи між посудом більші проміжки, ніж при звичайному повному завантаженні. Це допоможе досягти кращих результатів при митті посуду. Дану функцію рекомендується використовувати для програм миття посуду, тривалість яких більше 1-ї години. Тобто для програм: «Автоматична», «Інтенсивна», «Звичайна», «Економічна», «Скло» та «90 хвилин».





Ввімкнення посудомийної машини.



Кнопкова панель управління

Початок циклу миття.

1. Витягніть нижній та верхній кошик, завантажте посуд та встановіть їх назад. Спочатку завантажуйте нижню корзину, потім верхню (див. розділ «Завантаження посудомийної машини»).
2. Засипте миючий засіб та залийте ополіскувач (див. розділ «Сіль, миючий засіб та ополіскувач»).
3. Вставте вилку в розетку. Характеристики джерела струму 220-240 В ~ /50 Гц, розетки – 10 А ~ 250 В. Переконайтеся, що подача води ввімкнена на повний тиск.

4. Увімкніть посудомийну машину натиснувши кнопку ON/OFF . На активованій вами кнопковій панелі управління, після звукового сигналу, підсвітиться інформаційний дисплей.
5. Для того щоб обрати відповідну програму миття натисніть кнопку вибору програм . На інформаційному дисплеї підсвітиться індикатор першої обраної програми миття. Повторно натискаючи кнопку вибору програм , оберіть потрібну програму миття.
 - Кожене повторне натискання кнопки вибору програм  супроводжується звуковим сигналом та підсвічуванням на інформаційному дисплеї відповідного індикатора.
 - Програми змінюються по колу в наступній послідовності: «Автоматична» -> «Інтенсивна» -> «Звичайна» -> «Економічна» -> «Скло» -> «90 хвилин» -> «Швидка» -> «Замочування».
6. Остаточно обравши необхідну програму миття, слід зачинити дверцята посудомийної машини. Приблизно через 10 секунд посудомийна машина розпочне обрану Вами програму (цикл) миття посуду.

Зміна програми



УВАГА

Помилково обрану програму миття посуду можна змінити, якщо вона працює нетривалий час. В іншому випадку, миючий засіб може повністю розчинитися, або посудомийна машина може злити воду для миття. Якщо таке сталося, дозатор для миючого засобу повинен бути поповнений (див. розділ «Наповнення миючим засобом»).

1. Обережно та не повністю відкрийте дверцята для того, щоб миття припинилось. Остерігайтесь опіків від гарячої пари.
2. Натисніть і тримайте кнопку вибору програм  більше ніж 3 секунди, щоб відмінити поточну програму. Потім ви зможете вибрати іншу програму (див. розділ «Початок циклу миття»).



ДО УВАГИ ПОКУПЦЯ

Посудомийна машина припинить свою роботу, якщо ви відчините двері. Якщо ви закриєте двері, машина продовжить роботу через 10 секунд.

Якщо ви забули додати посуд.

Посуд можна додати в будь-який час перед тим, як відкриється дозатор для миючого засобу.

1. Обережно та не повністю відкрийте дверцята для того, щоб миття припинилось. Остерігайтесь опіків від гарячої пари.
2. Після того, як розбризкувачі перестануть обертатись, відкрийте дверцята повністю.
3. Завантажте додатковий посуд.
4. Закрийте дверцята.
5. Машина розпочне роботу через 10 секунд.

Дії після завершення циклу миття.

Коли цикл миття закінчено, посудомийна машина подасть звуковий сигнал протягом 8 секунд, який потім припиниться.

Вимкніть посудомийну машину.

1. Вимкніть машину, натиснувши кнопку ON/OFF .
2. Перекрийте водопровідний кран.

Обережно відчиніть дверцята.

Гарячий посуд чутливий до ударів. Посуд повинен охолонути приблизно 15 хвилин перед тим, як виймати його посудомийної машини.

Відкрийте двері машини, залиште відчиненими і зачекайте кілька хвилин, перш ніж виймати посуд. Таким чином він охолоне і висохне краще.

Розвантаження посудомийної машини.

Посудомийна машина всередині містить залишки води, це являється нормою.

Опорожніть нижній кошик, а потім верхній. Це дозволить уникнути попадання води із верхнього кошика в нижній.



УВАГА

Не відчиняйте двері повністю під час миття, оскільки гаряча вода або пара може вас обпекти.

7. ТЕХНІЧНЕ ОБСЛУГОВУВАННЯ ТА ОЧИЩЕННЯ.

Система фільтрації.

Фільтр запобігає попаданню великої кількості залишків їжі у зливний насос. Залишки можуть заблокувати фільтр, в цьому випадку вони повинні бути видалені. Система фільтрів складається з сітчастого фільтра (фільтра грубої очистки), основного фільтра та мікрофільтра (фільтра тонкої очистки).

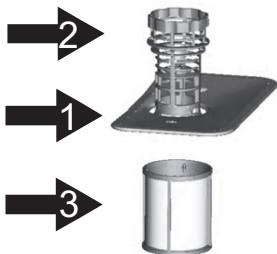

1. Основний фільтр

Частинки їжі та жиру, які вловлюються цим фільтром, подрібнюються струменем води із спеціальної форсунки, що розташована на нижньому розбризкувачі, та змиваються вниз до зливного отвору.

2. Фільтр грубої очистки.

Частинки їжі більшого розміру, або фрагменти кісток чи скла, які можуть перекрити злив води, вловлюються фільтром грубої очистки. Для видалення залишків їжі, що накопичились в цьому фільтрі, поверніть фільтр гру-

бої очистки проти годинної стрілки, потім витягніть його.

3. Фільтр тонкої очистки.

Цей фільтр уловлює залишки жиру і їжі в районі зливного отвору та перешкоджає їх повторному відкладенню на посуді під час циклу миття.

Догляд за фільтрами.

Фільтр ефективно видаляє частини їжі з промивної води, що дозволяє їй повторно використовуватися протягом циклу миття. Для досягнення кращих результатів фільтр повинен регулярно промиватися. Тому бажано видаляти великі залишки їжі, які потрапили до фільтра після кожного циклу миття шляхом промивання фільтрів під проточною водою.



УВАГА

Посудомийна машина не повинна використовуватися без фільтрів. Неправильний догляд за фільтрами може зменшити рівень ефективності миття посуду, та стати причиною пошкодження посудомийної машини або посуду.

1



2

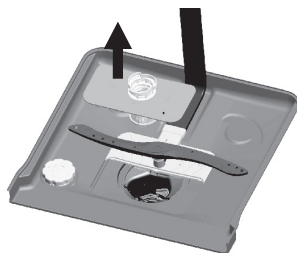

1. Поверніть фільтр грубої очистки проти годинної стрілки
2. Витягніть систему фільтрації.



**ДО УВАГИ
ПОКУПЦЯ**

Виконуючи цю процедуру з 1 по 2 крок систему фільтрів буде видалено, з 2 по 1 крок – встановлено.

Зауваження.

- Перевіряйте фільтри після кожного разу, коли посудомийна машина була використана.
- Відкрутивши фільтр грубого очистки, ви можете видалити всю систему фільтрів.
- Ретельно видаліть будь-які залишки їжі та промийте фільтри під проточною водою.



УВАГА

При чищенні фільтрів не стукайте по ним, бо фільтри можуть бути пошкоджені, що знизить ефективність миття посуду.

Догляд за посудомийною машиною.

Панель управління може бути очищена за допомогою злегка змоченої водою, та ретельно віджатої тканини. Після очищення, переконайтеся, що панель повністю суха. Ніколи не використовуйте гострі предмети, губки або жорсткі очищувачі для будь-якої частини посудомийної машини.

Очищення дверей.

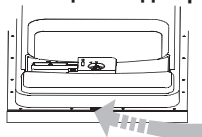

Для очищення прокладки навколо дверей слід використовувати м'яку вологу ганчірку. Для запобігання попадання води в затворний механізм та на деталі електрообладнання, не використовуйте м'якими засобами з розбризкувачем.



УВАГА

Ніколи не використовуйте спреї-очищувачі для очищення контрольної панелі. Це може пошкодити затворний механізм та електричні компоненти.

Не використовуйте абразивні засоби та паперові серветки, оскільки вони можуть залишати плями та подряпини на поверхні з нержавіючої сталі.

Захист проти замерзання.

Не залишайте посудомийну машину у приміщеннях, що не опалюються. Будь ласка, вживайте відповідні заходи проти замерзання залишків води в середині посудомийної машини взимку, якщо машина залишилась у приміщенні, що не опалюється. Після кожного циклу миття робіть наступне:

1. Відключіть електропостачання.
2. Перекрийте воду та від'єднайте заливний шланг від водопроводу.
3. Вилийте воду з заливного шланга (для збору води використовуйте любую ємність).
4. Під'єднайте заливний шланг.
5. Видаліть фільтр на дні камери та зберіть воду губкою із відстійника.

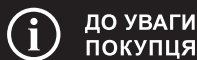

**ДО УВАГИ
ПОКУПЦЯ**

Якщо ваша посудомийна машина не може працювати через лід (після того як її залишали у приміщенні, що не опалюється), зверніться до спеціалістів.

Очищення розбризкувачів.

Необхідно регулярно очищувати розбризкувачі, оскільки присутні у воді домішки можуть засмітити двигуни та підшипники. Для видалення розбризкувача поверніть гайку та зніміть прокладку, що знаходиться в його верхній частині. Вимийте розбризкувач в мильній теплій воді, використовуючи для промивки отворів розбризкувача м'яку щітку. Установить їх на місце після ретельного ополіскування.

Якщо отвори розбризкувача забились, прочистіть їх за допомогою зубної щітки

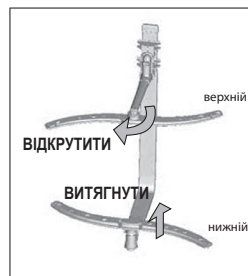

Як утримувати посудомийну машину в порядку.

- Після кожного миття перекривайте подачу води до посудомийної машини та залишайте двері відчиненими, щоб волога не залишалась в середині а випарувалась, не спричиняючи неприємний запах.
- Відключення електропостачання.
Перш ніж розпочати очищення або поточне обслуговування, відключіть посудомийну машину від електромережі.
- Не використовуйте розчинники або абразивні засоби для очищення.
Для очищення зовнішньої поверхні та гумових деталей не використовуйте розчинники або абразивні засоби для очищення. Використовуйте тканину, змочену у теплій мильній воді.
- Щоб позбавитися плям з поверхні внутрішньої камери, використовуйте ганчірку, змочену у воді з додаванням невеликої кількості оцту або спеціального миючого засобу.

8. ІНСТРУКЦІЯ З УСТАНОВКИ (МОНТАЖУ) ПОСУДОМИЙНОЇ МАШИНИ.



УВАГА

Монтаж посудомийної машини (установка шлангів та електричного обладнання) повинен бути зроблений тільки кваліфікованими спеціалістами.

Вимкніть електроенергію перед установкою посудомийної машини. Невиконання цієї вимоги може призвести до ураження електричним струмом або смерті.



УВАГА

При встановленні посудомийної машини обов'язково скористайтесь шаблоном для монтажу фронтальної меблевої панелі, та допоміжною інформацією яка міститься на ньому.

- | | | | | | | | | | | | |
|---|----------|-----|----|--|----|--|--|--|--|--|--|
| 1 | ST4*14 | X14 | 6 | | X1 | | | | | | |
| 2 | ST3.5X45 | X4 | 7 | | X2 | | | | | | |
| 3 | ST3.5X25 | X2 | 8 | | X2 | | | | | | |
| 4 | | X2 | 9 | | X2 | | | | | | |
| 5 | ST3.5X16 | X2 | 10 | | X2 | | | | | | |

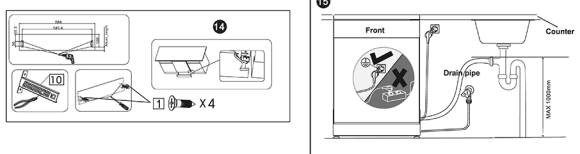
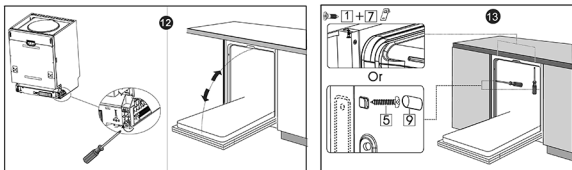
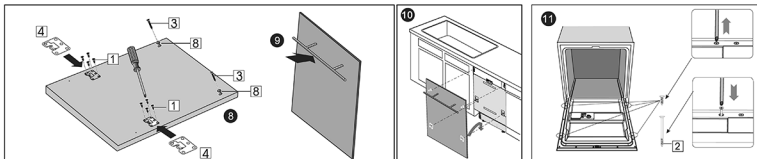
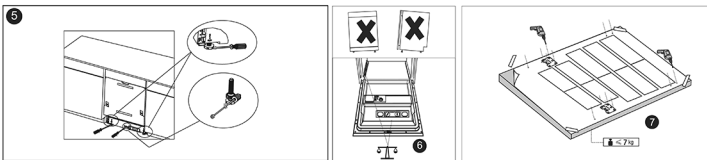
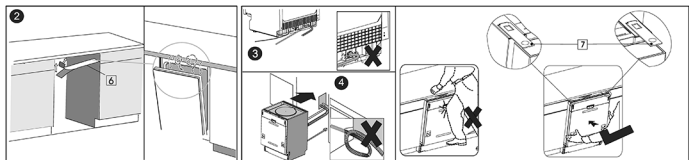

(Door) 720 ±1mm

(Door)

589 ±1mm

Ці малюнки та креслення допоможуть вам правильно встановити посудомийну машину та без ускладнень змонтувати фронтальну меблеву панель.

Підготовка до установки.

Місце встановлення посудомийної машини повинно бути поблизу місця підключення вхідного та зливного шлангів та джерела живлення. Стічна труба повинна мати патрубок для під'єднання зливного шлангу.

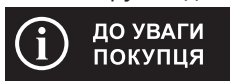

Перевірте монтажний комплект (втулки для фронтальної меблевої панелі, гвинти, фіксатори)



Схема 1

Розміри меблевої ніші.

Зазор між верхньою частиною посудомийної машини та кухонною стільницею повинен бути не менше ніж 5 мм.

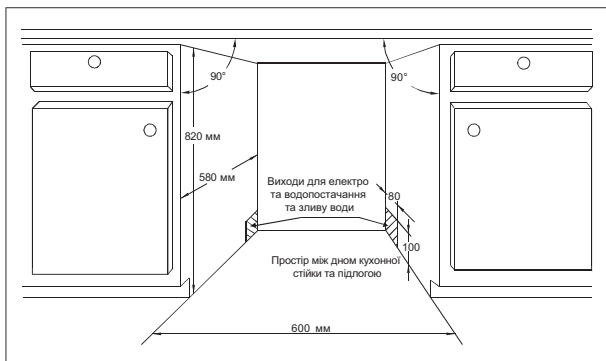

Схема 2

Мінімальна відстань для відкривання дверцят.

Розміри та монтаж фронтальної панелі.

1. На фронтальну меблеву панель необхідно нанести розмітку відповідно до схеми 3.

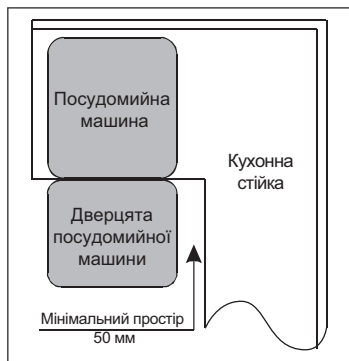
Також можна скористатись шаблоном, приклавши його до фронтальної меблевої панелі.

Схема 3.

Розмітка фронтальної меблевої панелі повинна бути зроблена відповідно до розмірів, вказаних на малюнку.

(Одиниця виміру – мм)



Схема 3

2. Встановіть втулки на фронтальну меблеву панель та помістіть їх у зовнішні отвори дверей машини. (див. схему 4а).

Після цього опустіть їх вниз до встановлення панелі на нижні фіксатори, які повинні бути закріплені на зовнішніх дверях за допомогою гвинтів.

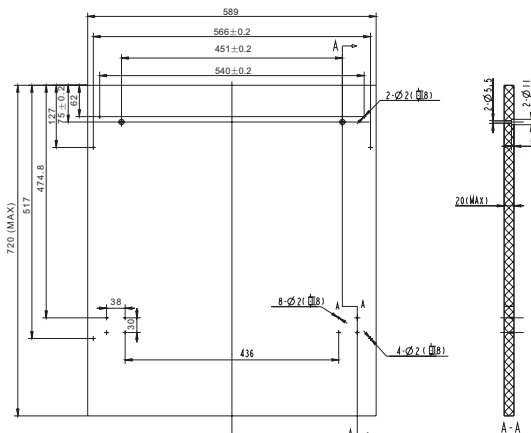

Схема 4а.



Схема 4б.

- Вийміть пластикові заглушки, що розташовані по бокам дверцят посудомийної машини на внутрішній стороні, та (або) викрутіть 4 короткі гвинти.
- Крізь отвори остаточно закріпіть фронтальну меблеву панель на дверцятах посудомийної машини 4-ма довгими гвинтами.
- Вставте на місце пластикові заглушки, заклавши ними місця кріплення. Схема 4б.

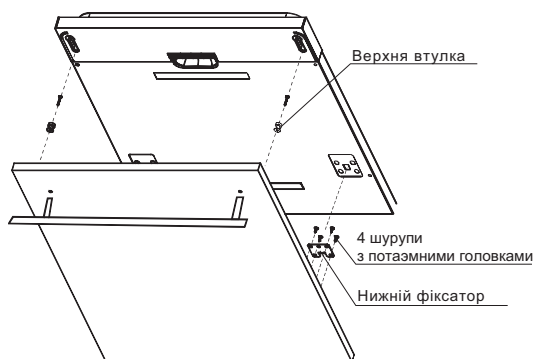
Регулювання натягу пружин навісних дверей.

Дверні пружини встановлені для належної напруги на зовнішні двері.

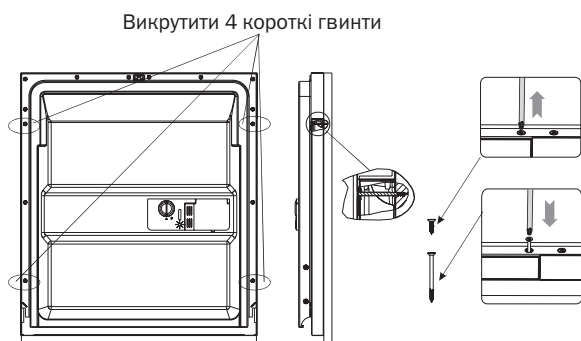
Якщо фронтальна меблева панель встановлена, треба відрегулювати натяг навісних дверей посудомийної машини.

За допомогою викрутки повертайте правий та лівий регулюючі гвинти, щоб натягнути або послабити пружини, справа та зліва (див. схему 5). Закрийте гвинти заглушками.

Положення навісних дверей вважається правильним, якщо двері залишаються відчиненими у повністю відкритому положенні і закриваються з легким зусиллям.



Схема 5.
Регулювання натягу пружин навісних дверей

Підключення зливного шлангу.

Вставте зливний шланг у водостічну трубу з мінімальним діаметром 4 см, або у спеціальний патрубок на сифоні під мийкою чи умивальником.

Переконайтеся, що шланг не перегнутий і не перетиснутий.

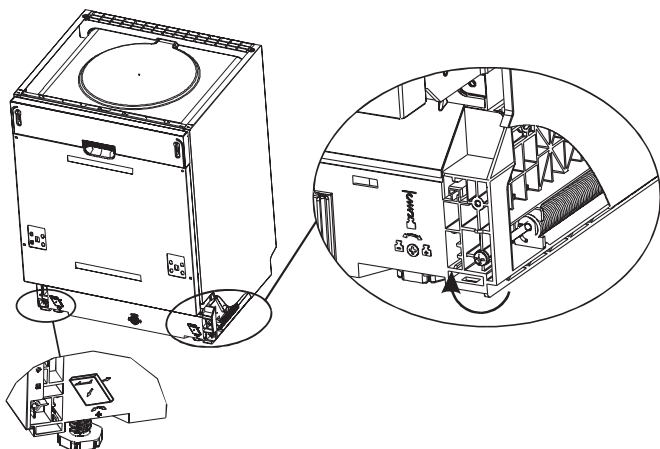
Верхня частина шлангу повинна бути на висоті між 40 та 100 см.

Вільний кінець шлангу не повинен бути занурений у воду, щоб уникнути зворотного току води.



УВАГА

Закріплюйте зливний шланг лише у спосіб, визначений літерами А або В.

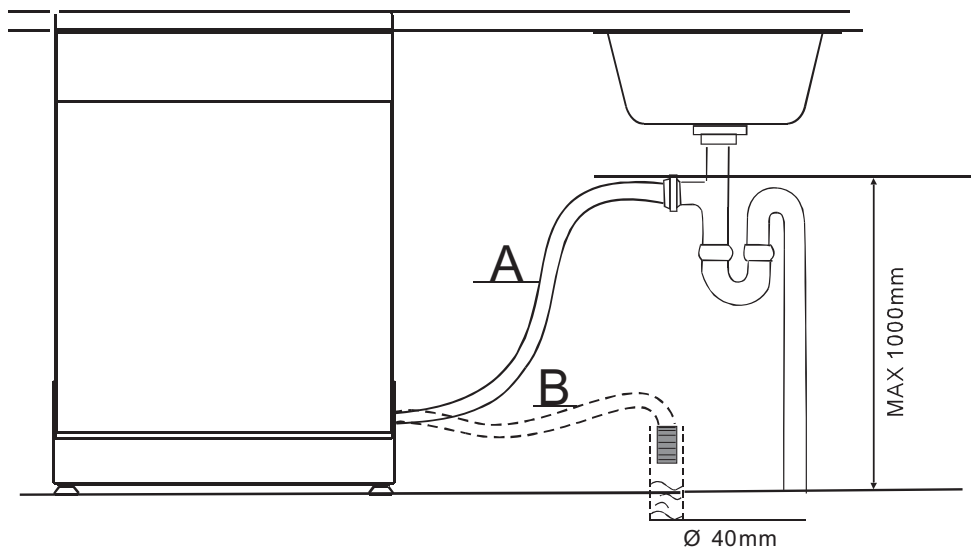

Установка (монтаж) посудомийної машини.

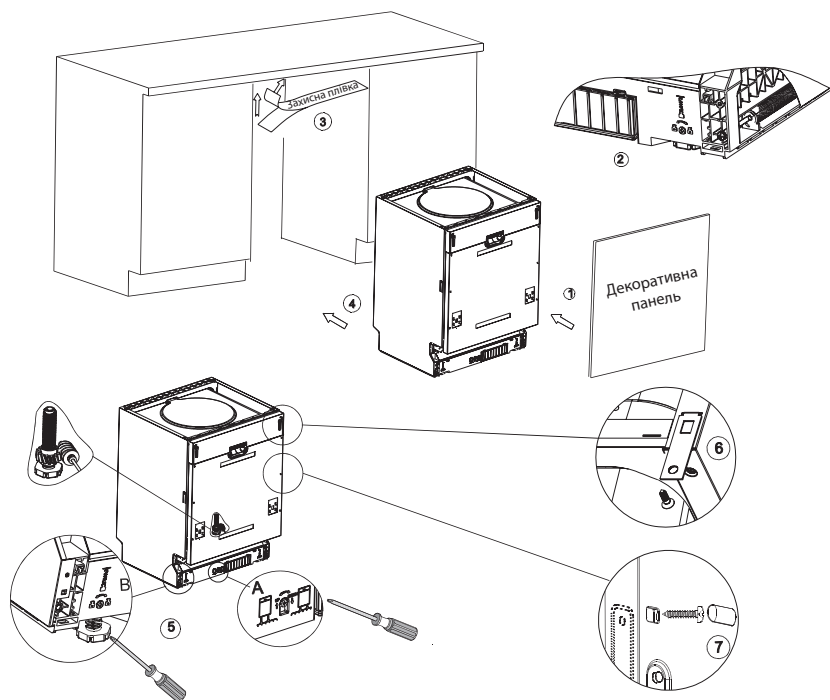

Мал. 7

1. Відрегулюйте натяг пружин навісних дверей за допомогою викрутки, посилюючи чи послабляючи тиск пружин дверей. Якщо це буде зроблено невірно, це призведе до пошкодження посудомийної машини (Схема 5).
2. Підключіть наливний шланг для подачі холодної води.
3. Підключіть зливний шланг.
4. Підключіть кабель живлення.
5. Прикріпіть захисну плівку на кухонну стільницю над посудомийною машиною. Переконайтесь, що вона повністю захищає ділянку, яка знаходиться над посудомийною машиною.
6. Поставте машину в робоче положення.
7. Вирівняйте машину. Висота задньої ніжки може бути скорегована на передній частині корпусу посудомийної машини, повертанням спеціального регулюючого гвинта, за допомогою шестигранного ключа (Мал. 7а).
8. Для регулювання передніх ніжок, використайте викрутку і повертайте їх до тих пір, поки посудомийна машина не вирівняється (Мал. 7в).

9. Посудомийна машина повинна бути надійно закріплена у меблевій ніші.
- До звичайної ДСП стільниці, посудомийну машину можна прикріпити за допомогою спеціальних скоб та шурупів, встановивши скоби отворами вгору (Мал. 7.6).
 - Якщо стільниця виготовлена з натурального або штучного мармуру чи граніту, то посудомийну машину необхідно закріпити за допомогою спеціальних скоб до бокових стінок кухонних меблів, зігнувши скоби під кутом 90°, та встановивши їх отворами в напрямку бокових стінок (Мал. 7.7).

Посудомийна машина повинна бути вирівняна для нормального функціонування верхнього та нижнього кошиків для посуду і ефективного миття.

1. Покладіть рівень на відкриті до кінця дверцята, потім у камеру (див. Мал.8) та за його допомогою вирівняйте посудомийну машину.
2. Вирівняйте посудомийну машину, регулюючи окремо кожен з трьох ніжок, спочатку виставивши рівень задньої ніжки, а потім передні.
3. Вирівнюючи посудомийну машину, слідкуйте за тим, щоб вона не перекинулась.

Мал. 8.
Максимальна висота регулювання ніжок становить 50 мм.

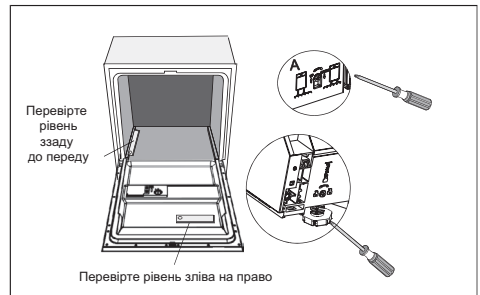

Підключення до електромережі.



УВАГА

Важлива інформація

Не використовуйте подовжувачі та перехідники при роботі з посудомийною машиною.

Не видаляйте заземлюючий дріт з кабелю живлення.

Рекомендації.

- Подивіться на етикетку посудомийної машини, щоб дізнатися рівень напруги та підключіть посудомийну машину до відповідного джерела живлення. Використовуйте запобіжник або автоматичний вимикач, рекомендований для цього приладу.
- Перед використанням перевірте заземлення.
- Перевірте відповідність напруги та частоти у вашій оселі з тими, що зазначені на етикетці посудомийної машини. Вставте вилку в розетку із заземленням. Якщо розетка не відповідає вилці, замініть розетку, а не використовуйте перехідники. Це може призвести до перенагрівання та загоряння.

Важлива інформація.

Пристрій повинен бути заземлений. У разі несправності або поломки, заземлення знижує ризик ураження електричним струмом, відводячи електричний струм шляхом найменшого опору по дроту заземлення.

Посудомийна машина обладнаний кабелем з заземлюючим дротом та вилкою із заземленням. Вилку слід вставляти у відповідну розетку, що встановлено та заземлено згідно до місцевих норм та вимог.



УВАГА

Неправильне підключення обладнання може призвести до ураження електричним струмом. За допомогою кваліфікованого електрика або сервісного працівника перевірте правильність заземлення. Не змінюйте власноруч вилку, яка постачається з посудомийною машиною.

Якщо вона не підходить до розетки, зверніться по допомогу до кваліфікованого електрика, який встановить потрібну розетку з заземленням, згідно до місцевих норм та вимог.

Підключення до холодної води.

Наливний шланг з захистом від протікання.

Ваша посудомийна машина повинна бути підключена до водопроводу з холодною водою тільки за допомогою наливного шланга, яким вона укомплектована. Не використовуйте інші шланги, які ви можете придбати самостійно.

Замінити шланг може лише представник постачальника або кваліфікований майстер з авторизованого сервісного центру.

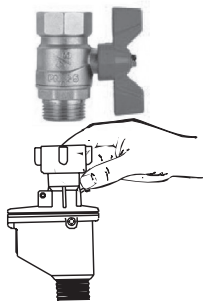

Наливний шланг, яким укомплектовано машину, оснащений захистом від протікання (система «АКВАСТОП»). Цей пристрій самостійно перекриває подачу води у разі протікання. Такий шланг витримує дуже високий тиск. Він має подвійні стінки. Дуже важливо слідкувати за тим, щоб вони не були пошкоджені.

Щільно прикрутіть шланг до спеціально встановленого крана подачі холодної води, з різьбовим з'єднанням 3/4 дюйма, та перевірте міцність з'єднання. Переконайтеся, що шланг не перегнутий і не перетиснутий.

Перед краном подачі холодної води бажано встановити фільтр для механічної очистки, це буде запобігати попаданню в посудомийну машину разом з водою, частинок іржі, піску та бруду, що може привести до пошкодження посудомийної машини.

Для забезпечення нормальної роботи посудомийної машини, тиск води у водопроводі повинен бути між 0,04 МПа та 1 МПа. Якщо тиск нижче вказаної норми, зверніться до авторизованого сервісного центру або до представника водопостачальника.

При необхідності від'єднання шлангу оснащеного захистом від протікання, перекрийте кран подачі води, послабте тиск у пристрої натиснувши на спеціальну кнопку на корпусі, і тільки після цього відкрутіть шланг від крана.

Перед першим включенням та під'єднанням наливного шлангу до посудомийної машини, повністю відкрийте кран холодної води, та деякий час зливайте воду у велику ємкість або ванну.

Це дозволить прочистити водопровід та завадить попаданню в посудомийну машину брудної води та домішок. Кран подачі холодної води повинен легко перекриватися. Уникайте підключення посудомийної машини до звичайного змішувача, за допомогою адаптерів чи інших не надійних видів з'єднання. Переконайтесь, що шланг подачі води передавлений або скручений.

Підключення до гарячої води.

Посудомийну машину можливо підключити до гарячої води. Але дуже важливо бути впевненим в тому що її температура ніколи не буде перевищувати 60 °С. Перевищення температури може призвести до пошкодження посудомийної машини. У разі підключення посудомийної машини до гарячої води, час миття посуду може в незначній мірі скоротитися (на 10-15 хвилин на довгих програмах), але ефективність миття та ополіскування знизиться.

Розташування посудомийної машини.

Встановіть посудомийну машину у вибране Вами місце. Прослідкуйте за тим, щоб довжина шлангів та кабелю живлення була достатньою.

Шланги посудомийної машини можуть бути виведені праворуч або ліворуч від корпусу, для полегшення правильної установки.

Якщо вам потрібно подовжити наливний або зливний шланг, зверніться до авторизованого сервісного центру. Довжина шлангів не може перевищувати 4 метрів.

Запуск посудомийної машини.

Перед запуском переконайтесь, що:

1. Посудомийна машина встановлена рівно та закріплена.
2. Кран подачі холодної води відкритий.
3. Не має течі у місцях з'єднання наливного та зливного шлангів.
4. Вхідні та зливні шланги не скручені і не перетиснуті.
5. Посудомийна машина підключена до джерела живлення.
6. Кабель живлення не перетиснутий і не торкається інших електричних кухонних приладів.
7. Всі пакувальні та друковані матеріали видалені з посудомийної машини.
8. Дозатори миючого засобу, ополіскувача та контейнер для спеціальної солі – заповнені.



УВАГА

Зберігайте цю інструкцію після установки посудомийної машини.

9. УСУНЕННЯ НЕСПРАВНОСТЕЙ.

Несправності та їх усунення.

Перш ніж зателефонувати у сервісний центр спробуйте усунути неполадку самостійно.

	Несправність	Можливі причини	Ваші дії
Технічні проблеми	Машина не працює	Згорів запобіжник або спрацював автоматичний вимикач	Замініть запобіжник або включіть автоматичний вимикач. Відключіть будь-які інші прилади, що підключені до тієї самої мережі живлення.
		Не вмикається живлення	Перевірте, чи ввімкнена посудомийна машина, та чи щільно зачинені дверцята. Переконайтеся, що вилка надійно вставлена в розетку.
		Низький тиск води	Перевірте чи правильно зроблено підключення до водопроводу та чи відкритий кран.
	Вода не відкачується з посудомийної машини	Дверці машини не зачинено	Перевірте, чи щільно зачинені двері посудомийної машини.
		Передавився зливний шланг	Перевірте зливний шланг
		Фільтр забився	Перевірте фільтр грубої очистки (див. розділ «Очищення фільтру»)
Загальні проблеми	Надлишок піни всередині посудомийної машини	Забився злив	Перевірте та прочистіть злив. Перевірте чи не занурився зливний шланг у залишки води у сифоні. Якщо причина не в цьому, зверніться до водопровідника.
		Неправильно підібрано миючий засіб	Використовуйте тільки спеціальний миючий засіб, щоб уникнути надлишкового утворення піни. У випадку появи піни, відчиніть машину та дайте піні осісти. Додайте 4,5 -5л холодної води в камеру. Зачиніть машину, заново оберіть цикл миття. Машина відкачає воду з піною. Перевірте результат в пр. необхідності повторіть процедуру.
		Розлився ополіскувач	Завжди витирайте пролитий ополіскувач перед запуском машини.

	Несправність	Можливі причини	Ваші дії
Загальні проблеми	Плями у внутрішній камері посудомийної машини	Використаний миючий засіб з барвником	Переконайтеся, що миючий засіб не має барвників.
	Білий наліт на внутрішній камері посудомийної машини	Підвищена жорсткість води	Для очищення внутрішньої поверхні машини, одягніть гумові рукавиці і використайте вологу губку змочену в засобі для миття посудомийних машини. Не використовуйте ні яких інших миючих засобів. Це може призвести до пошкодження поверхні внутрішньої камери машини.
	Плями іржі на столових приборах	Столові прибори не є стійкими до корозії і не призначені для миття у посудомийній машині.	
		У внутрішній камері машини є залишки розсипаної та не прибраної солі, залишки якої потрапили на посуд.	Якщо ви розсипали сіль при додаванні її у контейнер, обов'язково використовуйте швидку програму миття без завантаження посуду. Це змиє залишки солі.
Шум		Кришка пристрою для пом'якшення води відкрутилась	Перевірте кришку, ретельно зафіксуйте її.
	Стукаючий шум в миючій камері	Розбризувач при обертанні торкається до посуду, розташованому в кошику	Зупиніть програму миття та переставте посуд, що перешкоджає обертанню розбризувача.
	Значний шум в миючій камері	Столові предмети та посуд випали з кошика і обертаються разом з нижнім розбризувачем	Зупиніть програму миття та переставте посуд, що перешкоджає обертанню розбризувача.

	Несправність	Можливі причини	Ваші дії
Шум	Шум у водопроводі	Може бути викликаний не вірним способом установки зливу чи через перетин потоків води у трубопроводі.	Не впливає на роботу машини.
Незадовільні результати миття	Посуд та столові прибори залишаються брудними.	Посуд був неправильно завантажений.	Див. розділ «Завантаження кошиків посудомийної машини»
		Невірно обрана програма.	Оберіть більш інтенсивну програму (див. Таблицю циклів миття)
	Недостатньо миючого засобу.	Використовуйте більше миючого засобу або замініть його	
	Столові предмети та посуд заблокували розбризкувачі.	Розмістіть предмети таким чином, щоб розбризкувачі могли вільно обертатися	
	Забруднились або не правильно встановлені фільтри. Це може призвести до блокування двигунів розбризкувача.	Почистіть та правильно зберіть систему фільтрів правильно. Почистіть отвори розбризкувачів. Див розділ «Очищення розбризкувача».	
	Помутніння на скляному посуді	Поєднання м'якої води та великої кількості миючого засобу.	Використовуйте менше миючого засобу в м'якій воді та оберіть швидку програму для миття скла.
Незадовільні результати сушіння	Сірі або чорні плями на посуді	Алюмінієві столові прибори потерлися об посуд.	Використовуйте м'якій абразивний засіб щоб позбавитися плям.
	Миючий засіб залишився в дозаторі	Дозатор блокується посудом.	Перезавантажте посуд правильно.
	Посуд не висихає	Неправильне завантаження, через яке в посуді залишається вода.	Завантажте посуд згідно інструкції.
		Замало ополіскувача.	Збільшіть кількість ополіскувача.

Несправність	Можливі причини	Ваші дії
Посуд не висихає	Посуд занадто швидко видалений з машини.	Не виймайте посуд одразу після миття. Відкрийте двері, щоб вийшла пара. Розпочніть розвантаження машини, коли посуд трохи теплий на дотик. Спочатку розвантажте нижній кошик. Це позбавить від стікання води на посуд з верхнього кошика
	Була обрана невірна програма.	Швидка програма має нижчу температуру. Це знижує ефективність миття. Оберіть програму довшу за часом.
	Використання столових приборів з покриттям низької якості.	Посуд такого типу непридатний для миття в посудомийній машині.

Коди помилок

Якщо мають місце якісь збої, прилад відображатиме коди помилок, щоб попередити вас:

Коди	Значення	Можливі причини
E1	Довга затримка часу	Кран не відкритий, водозабір обмежений або низький тиск води.
E4	Переповнення	Порушено герметичність машини, вона пропускає воду.



УВАГА

Якщо порушено герметичність машини і вона пропускає воду, перш ніж звернутися в сервісний центр відключити подачу води, перекривши кран.

Якщо в середині посудомийної машини присутня вода, через переповнення, треба її видалити перед повторним перезапуском машини.

Технічна інформація

Висота	815 мм
Ширина	598 мм
Глибина	550 мм (з зачиненими дверцятами)
Напруга при підключенні	див. етикетку
Тиск води	0,04-1,0 МПа
Джерело живлення	див. етикетку
Місткість	14 комплектів посуду

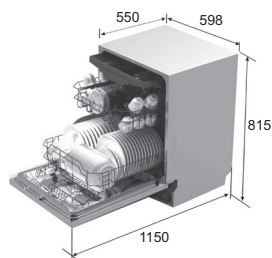

Технічні дані

Лист технічних даних побутової посудомийної машини згідно Директиви ЄС 1059/2010

Модель	DWN 6014
Кількість місць	14
Клас енергоефективності ¹	A++
Річне споживання енергії ²	266 кВт/год. на рік.
Споживання енергії протягом стандартного циклу миття	0,93 кВт/год.
Споживання енергії у вимкненому стані	0,45 Вт
Споживання енергії у ввімкненому стані	0,49 Вт
Річне споживання води ³	3080 л
Клас ефективності сушіння ⁴	A
Стандартній цикл миття ⁵	ECO 45 °C
Тривалість програми протягом звичайного циклу миття	190 хв.
Рівень шуму	47 дБ
Обладнання	вбудоване
Висота	81,5 см
Ширина	59,8 см
Глибина (з роз'ємами)	55,0 см
Споживання енергії	1930 Вт
Номинальна напруга / частота	220-240 В ~, 50 Гц
Номинальний струм	9 А
Тиск води	0,4-10 Бар = 0,04-1 МПа

Примітка.

1. Змінюється від A + + + (найвищий клас) до D (найнижчий клас).
2. На підставі 280 стандартних циклів миття посуду. Фактичне річне споживання енергії залежить від фактичної частоти використання.
3. На підставі 280 стандартних циклів миття посуду. Фактичне річне споживання води залежить від фактичної частоти використання.
4. Змінюється від A (найвищий клас) до G (найнижчий клас).
5. Ця програма підходить для миття посуду середньої забрудненості та є найефективнішою з точки зору споживання води та енергії для цього типу посуду.

Посудомийна машина відповідає наступним європейським стандартам та директивам:

- LVD 2014/35/ЄС;
- EMC2014/30/ЄС;
- ErP 2009/125/ЄС.

Отримані результати були виміряні у відповідності зі стандартами умов експлуатації. Результати можуть варіюватись в залежності від кількості та забруднення посуду, жорсткості води, кількості миючого засобу тощо.

ЗАВАНТАЖЕННЯ КОШИКІВ ВІДПОВІДНО ДО ПРОГРАМИ EN 50242:

Верхній кошик:

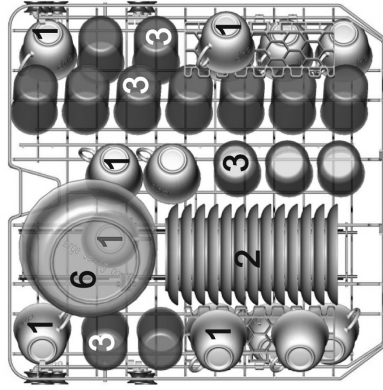

Чашки



Блюдця



Склянки



Неглибокі миски



Середні миски



Глибокі миски

Нижній кошик:

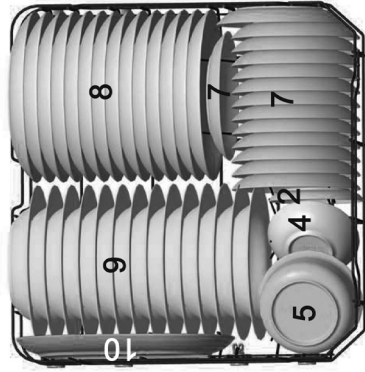

1 Столові ложки



5 Десертні ложки



2 Виделки



6 Порційна ложка



3 Ножі



7 Ополоник



4 Чайні ложки



Інформація для порівняльного тестування відповідно до програми EN 50242 є наступною:

- Місткість: 14 комплектів посуду
- Позиція верхнього кошика: верхні колеса на рейках
- Програма: «Економічна»
- Установка ополіскувача: 6
- Установка пристрою для пом'якшення води: Н4

Овальне блюдо



Глибокі тарілки







Неглибокі тарілки



Десертні тарілки



КРАТКОЕ РУКОВОДСТВО

<p>Включите посудомоечную машину.</p>	<p>Нажмите кнопку ON / OFF, чтобы включить посудомоечную машину. Откройте дверь.</p>	
<p>Налейте моющее средство</p>	<p>Отделение А для любого цикла мытья Место В для предварительной мойки (дополнительно насыпать на дверцу)</p>	
<p>Проверьте уровень ополаскивателя.</p>	<p>Механический индикатор С Электронный индикатор на панели управления (если предусмотрено).</p>	
<p>Проверьте уровень соли.</p>	<p>Проверьте уровень соли. (Для моделей с системой смягчения воды) электронный индикатор на панели управления (если предусмотрено). Если лампочка индикатора наличия соли на панели управления загорелась, нужно пополнить запасы специальной соли в контейнере на дне посудомоечной машины.</p>	
<p>Загрузите корзины посудой.</p>	<p>Загрузите корзины посудой. Соберите остатки пищи с посуды. Сделает более мягкими остатки пищи с помощью предварительного замачивания, удалите их а затем загружайте корзины посудомоечной машины. (см. Раздел «Загрузка посудомоечной машины»)</p>	
<p>Выберите программу.</p>	<p>Нажмите и удерживайте палец на кнопке выбора программы, пока не загорится индикатор выбранной вами программы. (см. Раздел «Инструкция по управлению»)</p>	
<p>Запуск посудомоечной машины.</p>	<p>Закройте дверь, откройте кран подачи воды. Посудомоечная машина начнет работу приблизительно через 10 секунд.</p>	
<p>Выбор программы.</p>	<ol style="list-style-type: none"> 1. Запущенный цикл можно изменить, если он работает в течение небольшого времени. В противном случае моющее средство может полностью раствориться в воде используемой при мытье посуды или посудомоечная машина может слить воду для мытья. В этом случае дозатор моющего средства нужно пополнить. 2. Осторожно и не полностью открыть дверь, чтобы остановить процесс мытья, затем нажмите и удерживайте кнопку выбора программы три секунды, чтобы изменить текущую программу. 3. Выберите новую программу, затем закройте дверь. Посудомойка начнет работу приблизительно через 10 секунд. 	
<p>Вы забыли добавить посуду.</p>	<ol style="list-style-type: none"> 1. Осторожно и не полностью откройте дверь, чтобы остановить посудомоечную машину. 2. После того, как разбрызгиватель остановится, откройте двери полностью. 3. Загрузите посуду. 4. Закройте дверь, посудомоечная машина начнет работу приблизительно через 10 секунд. 	<div style="border: 2px solid black; padding: 5px;">  <p>ВНИМАНИЕ</p> <p>Открывайте дверцы осторожно и не полностью, чтобы постепенно выпустить горячий пар!</p> </div>
<p>Посудомоечная машина остановилась во время цикла мытья.</p>	<p>Если посудомоечная машина остановится во время цикла мытья включите ее снова, выберите необходимый цикл мытья. Другие действия выполняйте как описано выше.</p>	
<p>Выключения устройства.</p>	<p>Когда цикл мойки закончился, посудомоечная машина подаст звуковой сигнал в течение 8 секунд, а затем остановится. Выключите посудомоечную машину, нажав кнопку ON / OFF. Закройте кран подачи воды.</p>	
<p>Разгрузка корзин.</p>	<p>Внимание! Подождите 15 минут перед тем, как разгружать посудомоечную машину. Дайте посуду остыть и высохнуть, чтобы предотвратить ожоги и порчи посуды. Разгружая посудомоечную машину, начните с нижней корзины.</p>	

Прочитайте эту инструкцию.

Уважаемый покупатель!

Благодарим Вас за приобретение посудомоечной машины ТМ Pyramida!

Посудомоечные машины ТМ Pyramida надежные и простые в эксплуатации. Для обеспечения длительной и безотказной работы посудомоечной машины внимательно прочитайте инструкцию.

Данная инструкция по эксплуатации объединена с техническим паспортом, а также содержит сведения по установке и монтажу, правила эксплуатации и обслуживания посудомоечной машины.

В связи с тем, что конструкция посудомоечной машины постоянно совершенствуется, возможны незначительные расхождения между конструкцией Вашей посудомоечной машины и инструкцией по эксплуатации, не влияющие на технические характеристики, безопасность эксплуатации и потребительские свойства.

Эта посудомоечная машина предназначена для использования только в домашних условиях.

Пожалуйста, внимательно прочитайте эту инструкцию Перед использованием посудомоечной машиной. Это поможет правильно использовать и обслуживать посудомоечную машину.

Оборудование соответствует требованиям Технического регламента энергетической маркировки бытовых посудомоечных машин.

Оборудование соответствует требованиям Технического регламента ограничения использования некоторых опасных веществ в электрическом и электронном оборудовании.

Срок службы изделия: 7 лет.

Прежде, чем позвонить в сервисный центр.

Вы сможете самостоятельно решить некоторые наиболее распространенные проблемы, обратившись к разделу «Устранение неисправностей».

Если вам не удалось устранить неисправность, пожалуйста, обратитесь в сервисный центр.

1. Инструкция по безопасности	50
2. Утилизация	52
3. Инструкция по использованию	53
Панель управления	53
Составляющие посудомоечной машины	54
Перечень вспомогательных аксессуаров	55
4. Первое использование	56
Устройство для смягчения воды	56
Загрузка соли в устройство для смягчения воды	57
Наполнение дозатора ополаскивателя	58
Моющее средство	60
5. Загрузка посудомоечной машины	63
1. Рекомендации	63
2. Загрузка верхней корзины	65
3. Загрузка нижней корзины	65
4. Загрузка большого количества посуды	66
5. Специальная корзина для столовых приборов	67
6. Запуск посудомоечной машины	69
Таблица программ мытья	69
Включение посудомоечной машины	70
Изменение программы	71
Действия после завершения цикла мытья	72
7. Техническое обслуживание	73
Система фильтрации	73
Уход за посудомоечной машиной	74
8. Инструкция по установке (монтажу) посудомоечной машины	75
Подготовка к установке	77
Размеры и монтаж фронтальной панели	77
Регулировка натяжения пружин навесных дверей	78
Подключение сливного шланга	79
Установка (монтаж) посудомоечной машины	80
Подключение к электросети	81
Подключение к холодной воде	82
9. Устранение неисправностей	84
Неисправности и их устранение	84
Коды ошибок	87
Техническая информация	87

1. ИНСТРУКЦИЯ ПО БЕЗОПАСНОСТИ



Перед использованием внимательно прочитайте эту инструкцию до конца.



Используя посудомоечную машину, выполняйте основные меры безопасности, приведенные ниже:

Заземление

- Посудомоечная машина обязательно должна быть правильно заземлена. Заземление посудомоечной машины уменьшит риск поражения электрическим током при наличии неисправностей или пробоя. Данная посудомоечная машина оснащена кабелем питания, имеет заземляющий провод и вилок с заземлением, поэтому нет необходимости в отдельном проводе для заземления.
- Вилку следует вставлять в розетку с заземлением, установленную в соответствии со всеми местными нормами и требованиями. Не рекомендуется использовать переходники и удлинители.
- Неправильное подключение заземляющего провода к розетке, может привести к поражению электрическим током.
- Если есть сомнения в правильности заземления посудомоечной машины, вызовите квалифицированного электрика или представителя сервисной службы. Если вилка не подходит к розетке, переделывать вилку посудомоечной машины. Необходимо установить соответствующую вилки розетку с заземлением, вызвав квалифицированного специалиста электричество.

Меры предосторожности

- Не садитесь и не опирайтесь на посудомоечную машину, ее дверцу или выдвинутые корзины для загрузки посуды.
- Не прикасайтесь к электронагревательным элементам во время их работы и сразу после использования. (Эта информация касается моделей с открытыми электронагревательными элементами).
- Не используйте посудомоечную машину в случае, если на корпусе или на дверце есть механические повреждения, или когда двери не закрываются.
- Во время работы машины, дверцы открывайте постепенно и очень осторожно, поскольку на вас может попасть горячий пар или вода. Не ставьте тяжелые предметы на открытую дверь, поскольку посудомоечная машина может наклониться вперед.
- При загрузке столовых приборов в посудомоечную машину:
 - Расположите острые предметы таким образом, чтобы они не повредили внутреннюю поверхность посудомоечной машины и уплотнитель двери.
 - Внимание: ножи и другие острые предметы должны быть расположены в корзине остриями вниз или горизонтально.

- При использовании посудомоечной машины следует избегать контакта пластиковой посуды и пластиковых частей столовых приборов с электронагревательными элементами. (Эта информация касается моделей с открытыми электронагревательными элементами).
- Проверьте, чтобы отделение для моющего средства осталось пустым после окончания цикла мойки.
- Не надо мыть в посудомоечной машине изделия из пластмассы, если они не предназначены для мытья в посудомоечной машине и не отмечены соответствующими обозначениями. Если пластмассовые изделия не имеют соответствующих отметок, сверьтесь с инструкцией производителя.
- Используйте только те моющие средства и ополаскиватели, предназначенные для использования в автоматической посудомоечной машине.
- Запрещено использовать мыло, стиральный порошок, или моющее средство для рук. Храните моющие средства в местах недоступных для детей.
- Храните ополаскиватель в местах недоступных для детей, не позволяйте детям находиться у открытых дверей, поскольку внутри могут находиться остатки моющего средства.
- Данный прибор не предназначен для использования лицами (включая детей), имеющих ограниченные физические, чувственные или умственные способности, или если им не хватает опыта и знаний, кроме случаев, когда это происходит под постоянным наблюдением лиц, ответственных за их безопасность.
- Дети должны находиться под наблюдением, что гарантирует, что они не играют с посудомоечной машиной.
- Посудомоечные средства очень щелочные, они могут быть очень опасны, если их проглотить. Избегайте контакта с водой содержащей остатки моющего средства и контакта с паром образующимся при мытье посуды с глазами и кожей. Держите детей на расстоянии, когда двери посудомоечной машины открыты.
- Не оставляйте двери посудомоечной машины открытыми, чтобы предотвратить переворачивание. При повреждении кабеля питания, замените его у представителя производителя или в авторизованном сервисном центре, чтобы в будущем избежать поражения электрическим током.
- Перед перевозкой посудомоечной машины следует закрепить дверцу, чтобы они не открылись и не повредились.
- Пожалуйста, отправляйте упаковочные материалы на утилизацию.
- Используйте посудомоечную машину только по ее прямому назначению.
- При установке и монтаже проследите, чтобы кабель питания не был скручен или пережат.
- Следите за тем, чтобы не нанести неумышленные повреждения панели управления и другим частям прибора.
- Посудомоечная машина должна быть подключена к воде с помощью новых шлангов, старые шланги не должны использоваться повторно.

- Максимальное количество загружаемых комплектов – 14.
- Максимально допустимое давление воды на входе 1МПа.
- Минимально допустимое давление воды на входе 0,04МПа.
- Оборудование соответствует требованиям Технического регламента ограничения использования некоторых опасных веществ в электрическом и электронном оборудовании.

Обязательно следуйте рекомендациям по безопасной эксплуатации.

2. УТИЛИЗАЦИЯ

Утилизировать упаковку посудомоечной машины.

Пластмассовые детали обозначены согласно международным аббревиатурам:

PE – для полиэтилена, например, листовой упаковки материала;

PS – для полистирола, например материала обивки (подложки);

POM – для поликсиметилена, например, пластиковые зажимы;

PP – для полипропилена, например, соль наполнителя;

ABS – Акрилонитрил-бутадиен-стирола, например, панель управления. 



- Упаковочные материалы могут быть опасными для детей.
- Для утилизации упаковки и посудомоечной машины пожалуйста обратитесь в центр переработки. Перед тем отрежьте кабель питания посудомоечной машины и выведите из строя замок.
- Картонная упаковка изготавливается из переработанной бумаги и подлежит утилизации.
- Обеспечив правильную утилизацию, вы сможете предотвратить негативные последствия для окружающей среды и здоровья человека, которые могут иметь место при неправильной утилизации.
- Для получения более подробной информации о переработке этого продукта, пожалуйста, свяжитесь с вашим местным центром утилизации электрического и электронного оборудования.

По окончании срока службы посудомоечная машина подлежит отдельной утилизации. Не выбрасывайте изделие вместе с бытовыми отходами.

3. ИНСТРУКЦИЯ ПО ИСПОЛЬЗОВАНИЮ



ВНИМАНИЕ

Для достижения наилучших результатов работы вашей посудомоечной машины, пожалуйста, прочтите всю инструкцию перед первым использованием машины.

Управление посудомоечной машиной осуществляется с помощью кнопочной панели управления.



ВНИМАНИЕ

При первом подключении к электросети, может осуществляться автоматическая операционная проверка, и все индикаторы засветятся на несколько секунд.

Панель управления



1. Информационный дисплей.
 - Индикатор наличия ополаскивателя: Показывает (загорается) когда дозатор ополаскивателя должен быть пополнен.
 - Индикатор наличия соли: Показывает (загорается) когда контейнер для соли должен быть пополнен.
 - Индикатор отложенного пуска и кодов ошибок:
 - Индикатор программ:
 - Индикатор половинной загрузки:
 - Индикатор, предупреждающий об отсутствии подачи воды к посудомоечной машине:
 - Индикатор Турбосушки:
2. Кнопка Турбосушки . Нажимая кнопку, вы повышаете температуру в базовых программах сушки не увеличивая время самой сушки. Турбосушка работает в программах: Интенсивная, обычный, Экономная, Стекло, 90 минут.
3. Кнопка половинной загрузки : выбор функции половинной загрузки посудомоечной машины. Нажимая кнопку, вы выбираете режим неполной загрузки посудомоечной машины (экономия воды и электроэнергии). При этом загорится индикатор на дисплее.
4. Кнопка отложенного пуска : откладывает запуск от 1 до 24 часов. Каждое

нажатие на эту кнопку изменяет время задержки, отображаемое на индикаторе.

5. Кнопка выбора программ **P**: выбор одной из восьми программ. Каждое нажатие на эту кнопку, поочередно включает одну из программ мойки посуды.
6. Кнопка питания **⏻**: Для включения / выключения, посудомоечной машины.

Составляющие посудомоечной машины

Вид спереди

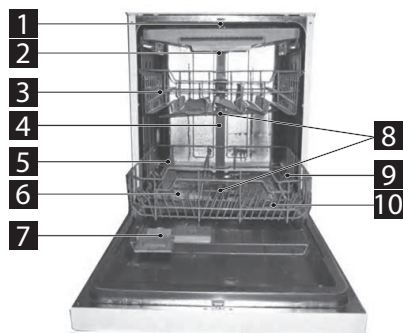

Вид сзади

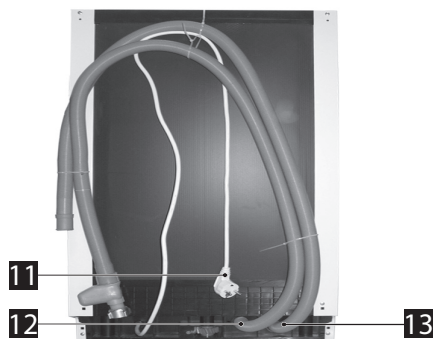

1. Верхний разбрызгиватель.
2. Специальная корзина для столовых приборов.
3. Верхняя корзина.
4. Разветвитель разбрызгивателей.
5. Нижняя корзина.
6. Контейнер для соли.
7. Дозатор моющего средства.
8. Разбрызгиватели.
9. Перегородки нижней корзины.
10. Система фильтрации.
11. Кабель питания.
12. Место соединения с наливным шлангом с системой «Аквастоп».
13. Сливной шланг.



ВНИМАНИЕ

Посудомоечная машина оборудована внутренней LED подсветкой, позволяющей работать с корзинами посудомоечной машины даже при плохом внешнем освещении.

Подсветка включается, когда открываются дверцы посудомоечной машины. Замена вышедших из строя LED ламп не является гарантийным случаем.

Перечень вспомогательных аксессуаров

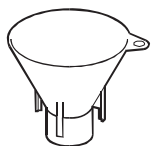

_____ 1 – воронка для засыпания соли

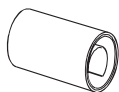

_____ 2 – защитная пленка (от конденсации)



_____ 3 – мерная ложка для моющего средства



_____ 4 – мерная чашка ополаскивателя

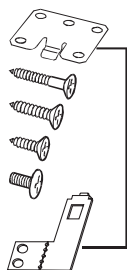

_____ 5 – монтажный комплект

Комплект вспомогательных аксессуаров может отличаться от приведенного выше перечня, в зависимости от модификации Вашей посудомоечной машины.

4. ПЕРВОЕ ИСПОЛЬЗОВАНИЕ

Перед первым запуском посудомоечной машины:

1. Настройте устройство для смягчения воды.
2. Засыпьте в емкость для соли 1,5 кг специальной соли для посудомоечных машин, и затем наполните емкость для соли водой.
3. Налейте ополаскиватель в дозатор.
4. Налейте моющее средство.



Устройство для смягчения воды.

При необходимости устройство для смягчения воды должно быть отрегулировано перед первым запуском посудомоечной машины, используя шкалу жесткости воды. Устройство для смягчения воды разработано для уменьшения жесткости воды, так как жесткая вода негативно влияет на работу посудомоечной машины. Чем выше в воде содержание кальция и минеральных примесей, тем жестче является сама вода. Средство для смягчения воды выбирается в зависимости от жесткости воды в вашей местности. Местное управление по водным ресурсам может проконсультировать вас по жесткости воды в вашем районе.

Регулирование потребления соли

В посудомоечной машине предусмотрена возможность регулировки количества специальной смягчающей соли, расходуемой в зависимости от жесткости воды. Это нужно для оптимизации расхода соли и улучшения результатов мытья посуды.

Выполните следующие рекомендации для регулирования потребления соли:

1. Откройте дверцу и выключите посудомоечную машину.
2. Нажмите и удерживайте кнопку «Выбор программ»  в течение 5 секунд, чтобы войти в режим настройки устройства для смягчения воды (посудомоечная машина должна уже быть включена в течение 60 секунд), при этом индикаторы наличия соли и ополаскивателя будут периодически мигать.
3. Нажмите кнопку «Выбор программ» , чтобы выбрать необходимые настройки, в соответствии с качеством вашей воды. Каждое нажатие кнопки будет изменять последовательность настройки следующим образом: H1-> H2-> H3-> H4-> H5-> H6.
4. Нажмите кнопку «Питания» , чтобы сохранить выбранные вами настройки и выйти из режима настройки устройства для смягчения воды.

Шкала Кларка: мера измерения согласно британской шкале

° fH: мера измерения согласно французской шкале

° DH: мера измерения согласно немецкой шкале

° dH = 1.25

° Clarke = 1.78

° fH = 0.178 ммоль / л

Заводская настройка устройства для смягчения воды: H4 (EN 50242).

Рекомендуется производить регулировку в соответствии с приведенной ниже таблице:

Жесткость воды				Положения по-казателя	Расходы соли, (г/цикл)
°dH	°fH	Шкала Кларка	ммоль/л		
0-5	0-9	0-6	0-0,94	H1(Быстрая)	0
6-11	10-20	7-14	1,0-2,0	H2(1 час)	20
12-17	21-30	15-21	2,1-3,0	H3(1 час, Быстрая)	30
18-22	31-40	22-28	3,1-4,0	H4(Стекло)	40
23-34	41-60	29-42	4,1-6,0	H5 (Стекло, Быстрая)	50
35-55	61-98	43-69	6,1-9,8	H6 (Стекло, Быстрая)	60



**К СВЕДЕНИЮ
ПОКУПАТЕЛЯ**

Если ваша модель посудомоечной машины не имеет устройства для смягчения воды, вы можете пропустить этот раздел. Жесткость воды изменяется в зависимости от местности.

Если для посудомоечной машины используется жесткая вода, осадок может повлиять на чистоту посуды, а известковый налет может стать причиной выхода из строя нагревательного элемента.

Эта посудомоечная машина оснащена специальным устройством для смягчения воды. Оно представляет собой контейнер для специальной соли, предназначенной для устранения извести и минеральных примесей из воды.

Загрузка соли в устройство для смягчения воды



ВНИМАНИЕ

Используйте только соль, специально предназначенную для посудомоечных машин, которая всегда есть в продаже в специализированных магазинах. Другой тип соли, не предназна-

чен для использования в посудомоечной машине, особенно поваренная соль, может повредить посудомоечную машину. В случае такого повреждения производитель не дает никаких гарантий и не несет ответственности за причиненный вред. Осторожно загрузите соль перед началом программы мытья. Следите за тем, чтобы гранулы соли не рассыпались на дно посудомоечной машины. Это может привести к коррозии внутренней части корпуса. Если вы рассыпали соль на дно посудомоечной машины ее можно вымыть включив программу предварительного мытья.

Контейнер для соли расположен под нижней корзиной. Он загружается следующим образом:

1. Полностью выдвиньте нижнюю корзину, откройте и снимите крышку с контейнера для соли.
2. Поместите конец воронки (в комплекте) в отверстие и засыпьте около 1,5 кг специальной соли.

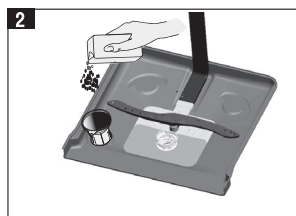

3. Наполните емкость для соли водой, примерно 500 мл. Допустимо, если небольшое количество воды выйдет за пределы контейнера.
4. После заполнения контейнера плотно завинтите крышку по часовой стрелке.
5. Индикатор наличия соли на дисплее, включенной посудомоечной машины, погаснет, как только контейнер будет заполнен специальной солью.
6. Сразу же после заполнения солью, нужно запустить одну из программ мытья посуды. (Рекомендуется использовать программу замачивания или быструю программу). В противном случае система фильтров, насосов и других важных деталей машины могут быть повреждены от соленой воды. Такие повреждения не являются гарантийными случаями.



При использовании посудомоечной машины специальная соль постепенно вымывается из контейнера, поэтому ее следует досыпать, как только на панели управления загорается индикатор. Даже тогда, когда контейнер полностью заполнен солью, индикатор наличия соли иногда светится. Это происходит потому, что соль либо не залили водой, или она недостаточно растворилась в воде.

Наполнение дозатора ополаскивателя

Ополаскиватель применяется при окончательной промывке, для предотвращения появления следов от высохших капель воды, которые могут привести к появлению пятен и полос. Это также улучшает сушку посуды, позволяя воде полностью стекать, и скорей испаряться. Эта посудомоечная машина предполагает использование жидкого ополаскивателя. Дозатор ополаскивателя расположен на внутренней стороне дверцы посудомоечной машины, рядом с дозатором моющего средства. Объем контейнера для ополаскивателя составляет около 110 мл.

Функции дозатора ополаскивателя

Ополаскиватель автоматически добавляется во время последнего полоскания, обеспечивая тщательное ополаскивание и сушку без пятен и полос.



Используйте только специальный ополаскиватель для посудомоечных машин. Никогда не заполняйте дозатор другими веществами, например средством для чистки посудомоечной машины, жидким моющим средством. Это может привести к повреждению посудомоечной машины.

Имейте в виду, что некоторые современные таблетки для посудомоечных машин уже имеют ополаскиватель в своем составе.

Пополнение дозатора ополаскивателя

Если контрольная лампочка индикатора ополаскивателя на панели управления не горит, вы можете оценить его количество с помощью цвета индикатора «С», расположенного рядом с крышкой. Когда контейнер полон, индикатор в виде точки темного цвета. Если количество ополаскивателя уменьшается, уменьшается размер темной точки. Не позволяйте, чтобы уровень ополаскивателя стал менее 1/4 объема.

По мере использования ополаскивателя, темный сегмент индикатора заполнения уменьшается в размере, как показано на рисунке:

- Полный
- 3/4
- 1/2
- 1/4 необходимо пополнить, чтобы предотвратить появление пятен
- Пустой



Рис. 1

1. Чтобы открыть дозатор, поверните крышку до отметки «открыть» слева и откройте его (Рис. 1а).
2. Налейте ополаскиватель в дозатор, следя за тем, чтобы не перелить его (Рис. 1б).
3. Плотно закройте крышку, поворачивая ее вправо до отметки «закреть» (Рис. 1в).

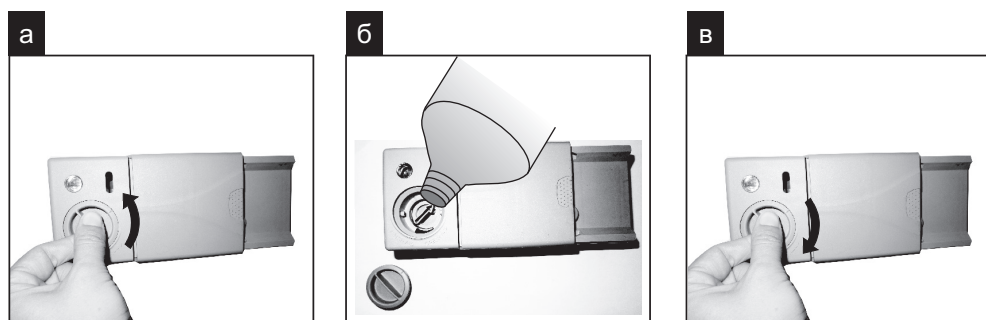

ВНИМАНИЕ

Удаляйте остатки ополаскивателя, пролитого при заполнении с помощью абсорбирующей ткани, чтобы избежать излишнего пенообразования в течение следующего мытья.

Не забудьте закрыть крышку дозатора, прежде чем закрыть дверцу машины.

Регулировка дозатора ополаскивателя

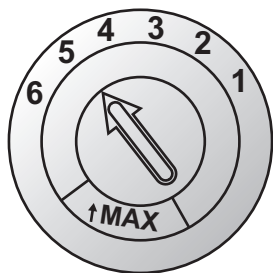

Дозатор ополаскивателя имеет 6 положений. При первом использовании начинайте регулировку из положения «2». Если замечается образования пятен или посуда недостаточно сухая, увеличьте дозировку ополаскивателя, поворачивая крышку дозатора в положение «3». Если посуда до сих пор не сухая или имеет пятна, верните крышку к следующему положению, пока полностью не удастся избежать образования пятен. Как правило оптимальным положением регулятора является «4».



Увеличить количество ополаскивателя, если на посуде после мытья остались капли воды или пятна пищи. Уменьшить количество ополаскивателя, если на посуде образовался белый налет или голубая пленка на изделиях из стекла или лезвиях ножей.

Моющее средство

Моющее средство и его химические компоненты необходимые для качественного мытья посуды и удаления грязи с посудомоечной машины. Используйте только специальное моющее средство, храните его в соответствии с инструкцией на упаковке. Не используйте стиральный порошок или моющие средства предназначенные для ручного мытья посуды, это может привести к избыточному образованию пены и повреждению посудомоечной машины.

Существует 3 вида моющих средств:

1. С фосфатом и хлором.
2. С фосфатом но без хлора.
3. Без фосфата и без хлора.

Обычно, современные моющие средства не содержат фосфатов. Таким образом функция смягчения воды не выполняется. В этом случае мы рекомендуем насыпать соль в контейнер, даже если жесткость воды равна 6 dH. Если в жесткой воде используется моющее средство без фосфата, на тарелках и стаканах могут появиться белые пятна. В таком случае для достижения лучших результатов используйте большее количество моющего средства.

Моющие средства без хлора делают пятна только более светлыми. Цветные пятна полностью не исчезают. В таком случае надо использовать программу с более высокой температурой.

Концентрированные моющие средства

Делятся на 2 основные группы и отличаются химическим составом:

- обычные, щелочные моющие средства с едкими компонентами
- моющие средства с низким уровнем щелочей, содержащие природные ферменты энзимы.

Моющие средства в форме таблеток

Моющие средства в форме таблеток различных торговых марок растворяются по-разному. Именно это является причиной того, что некоторые таблетки не успевают раствориться в течение работы быстрой программы. Поэтому рекомендуется при использовании таблеток использовать длинную программу для обеспечения полного удаления остатков моющих средств.

Дозатор моющих средств

Дозатор должен пополняться перед началом каждого цикла мытья согласно таблице циклов мытья. Эта посудомоечная машина требует меньше моющего средства и ополаскивателя, чем обычные. Достаточно одной мерной ложки моющего средства. Только очень загрязненная посуда требует больше моющего средства. Всегда добавляйте моющее средство именно перед началом мытья, в противном случае оно может не раствориться полностью должным образом.

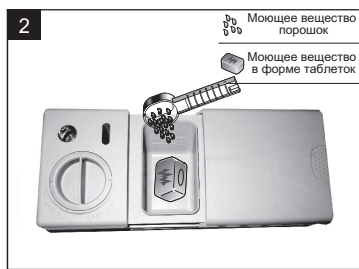

Количество моющего средства для использования

Всегда добавляйте моющее средство перед каждым циклом мытья. Используйте только специальное моющее средство для посудомоечных машин.



Средство для посудомоечной машины является едким веществом. Храните его в недоступном для детей месте.

Наполнение моющим средством.

Если крышка дозатора закрыта, нажмите кнопку, чтобы она открылась и сдвинулась в сторону.

Насыпьте моющее средство в дозатор. Маркировка уровней дозы моющего средства указана в дозаторе:

- А. Место расположения моющего средства при основном цикле мытья (≈ 30 г.).
- Б. Место расположения моющего средства при предварительном цикле мойки (≈ 5 г.). Это значит насыпать необходимое количество моющего средства для предварительной мойки сразу на дверцу посудомоечной машины. Оптимальное место указано позицией «Б».



Пожалуйста, придерживайтесь доз, указанных производителями и следуйте инструкциям, указанным на упаковке.

Закройте крышку до полного закрывания сопровождающегося характерным звуком щелчка. Нажав на нее сверху.

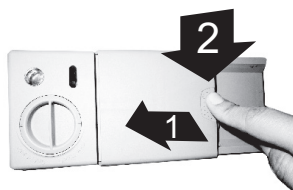

Если посуда сильно загрязнена, добавьте небольшое количество моющего средства, насыпав его непосредственно на дверцу посудомоечной машины, на место указанное буквой «Б». Это моющее средство приобретает эффективности при фазе предварительной мойки.



ВНИМАНИЕ

Если вы используете таблетки для посудомоечных машин, обязательно придерживайтесь инструкций предоставленных производителем.



К СВЕДЕНИЮ ПОКУПАТЕЛЯ

Более подробную информацию о количестве моющего средства для каждой отдельной программы вы найдете в «Таблице программ мытья».

- Имейте в виду, что в зависимости от уровня загрязнения и характеристик жесткости воды возможны различия в дозировке.
- Ознакомьтесь с инструкцией производителя на упаковке моющего средства. Храните сыпучие моющее средство сухими.
- Не заполняйте дозатор моющего средства заранее.

5. ЗАГРУЗКА ПОСУДОМОЕЧНОЙ МАШИНЫ.

1. Рекомендации

- При покупке посуды обратите внимание, на то можно ли ее мыть в посудомоечной машине.
- Используйте мягкое моющее средство на упаковке которого указано, что оно не разъедает поверхность посуды.
- Для деликатных (хрупких) изделий выберите программу мытья с низкой температурой.
- Во избежание повреждения, не вынимайте столовые приборы и приборы из стекла сразу же после того, как программа завершится.

Мытье столовых приборов / посуды в посудомоечной машине

Не пригодны:

- Столовые приборы с деревянными, фарфоровыми или перламутровыми ручками
- Пластиковые изделия, которые не являются жаростойкими
- Старые приборы с приклеенными элементами, которые не являются термостойкими
- Столовые приборы
- Оловянные или медные изделия
- Хрустальное стекло, посеребренное или золоченное стекло
- Стальные изделия, подвергающиеся коррозии
- Деревянные тарелки
- Изделия, сделанные из синтетических волокон
- Посуду или приборы с остатками пепла, воска, лака и краски

Имеют ограниченную пригодность:

- Некоторые типы стекла после большого количества моек могут потускнеть
- Серебряные и алюминиевые детали во время мытья имеют тенденцию к обесцвечиванию
- После частого мытья глазурованная поверхность может потускнеть

Обратите внимание при загрузке корзин

- Характеристики и внешний вид корзин могут отличаться в зависимости от модели посудомоечной машины.
- Для достижения лучших результатов следуйте описанным ниже принципам загрузки.
- Соберите остатки пищи с посуды, заранее замочите пригоревшие остатки на кастрюлях или сковородках.
- Специально ополаскивать посуду проточной водой не обязательно.

Поместите объекты в посудомоечную машину следующим образом:

1. Такие предметы, как чашки, стаканы, кастрюли / сковородки размещаются дном вверх, чтобы в них не собиралась вода.
2. Изогнутые предметы, или имеющие углубление, должны быть загружены наискось, чтобы вода могла стечь.
3. Посуду нужно загружать таким образом, чтобы она не перевернулась.
4. Посуду нужно разместить таким образом, чтобы она не двигалась под струей воды.
5. Посуду нужно разместить таким образом, чтобы она не мешала двигаться разбрызгивателю воды.



ВНИМАНИЕ

Очень мелкие предметы не следует мыть в посудомоечной машине, так как они могут легко выпасть из корзины.

- Посуда и столовые приборы не должны находиться в середине друг друга или покрывать друг друга.
- Стаканы не должны касаться друг друга.
- Загружайте большие предметы, которые требуют тщательного мытья, в нижнюю корзину.
- Верхняя корзина предназначена для легкой и деликатной посуды, такой как небольшие тарелки, стаканы, чайные и кофейные чашки, бокалы.
- Столовые и кухонные ножи, даже размещенные в горизонтальном положении, опасны, поэтому размещайте их острой стороной вниз в специальной корзине для столовых приборов. Следите чтобы они не проваливались сквозь отверстия в корзине.
- Ножи с длинными лезвиями, или другие столовые приборы больших размеров, которые не могут быть размещены в специальной корзине для столовых приборов не следует помещать внутрь посудомоечной машины. Они могут повредить разбрызгиватели.
- Не перегружайте посудомоечную машину. Это важно для получения хорошего результата и для разумного потребления энергии.

Вынимание посуды из машины

Для того, чтобы остатки воды не попадали из верхней корзины в нижнюю, рекомендуется сначала опорожнить нижнюю корзину, а затем верхнюю.

2. Загрузка верхней корзины.

Верхняя корзина предназначена для деликатной и легкой посуды, такого как стаканы, бокалы, кофейные и чайные чашки и блюдца, тарелки, небольшие миски, маленькие кастрюли, если они не очень загрязнены.

Размещайте посуду таким образом, чтобы он не двигался под струями воды.

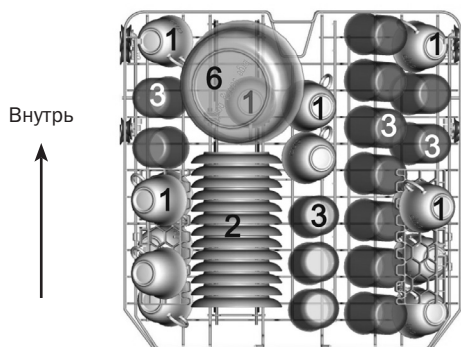

1. Чашки
2. Блюдца
3. Стаканы
4. Неглубокие миски
6. Глубокие миски

3. Загрузка нижней корзины.

Рекомендуется размещать в нижней корзине крупные предметы, которые трудно мыть: кастрюли, горшки, крышки, блюда и салатницы, как показано на рисунке ниже.

Рекомендуется размещать тарелки и крышки по бокам корзины, чтобы избежать блокировки верхнего разбрызгивателя.

- Горшки, салатницы и так далее следует перевернуть дном вверх.
- Глубокие салатницы нужно наклонить, чтобы вода могла стечь.
- Нижняя корзина имеет специальные отделения с перегородками для загрузки кастрюль и сковородок.

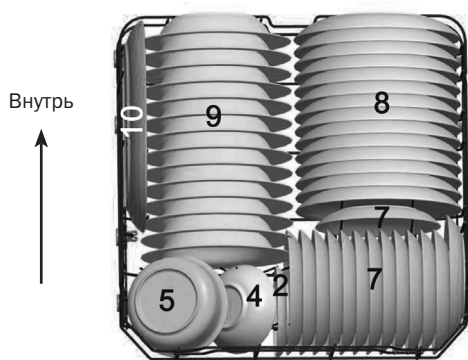

5. Средние миски
7. Десертные тарелки
8. Неглубокие тарелки
9. Глубокие тарелки
10. Овальное блюдо

Посуда для приготовления пищи, например большие сковородки, кастрюли, блюда или тарелки большого диаметра должны размещаться на нижней полке, как показано на рисунке.

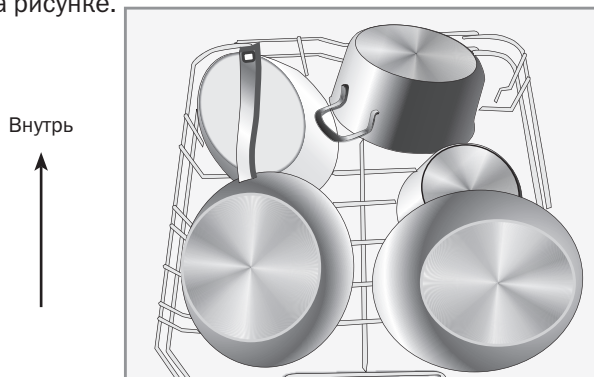

4. Загрузка большого количества посуды

Регулировка верхней корзины

Высота верхней корзины может быть скорректирована для того, чтобы освободить больше пространства для посуды больших размеров которую необходимо разместить в верхней или в нижней корзине.

Чтобы поднять верхнюю корзину, возьмитесь за нее двумя руками и потяните вверх. Чтобы опустить вниз, нажмите на регулирующую ручку.

Поднять выше



Опустить ниже



Регулирующая ручка

Вспомогательные складные полочки для поддержания бокалов и чашек

Для лучшего размещения большого количества посуды, вспомогательные полочки можно сложить, чтобы они не мешали, как это показано на рисунке.

С помощью вспомогательных полочек можно зафиксировать и надежно удерживать во время мытья, бокалы для вина или рюмки на длинных ножках, или сверху на них разместить чашки небольшого размера.

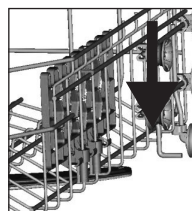
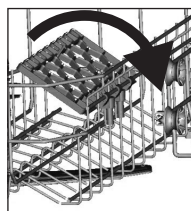

5. Специальная корзина для столовых приборов.

Размещайте столовые приборы как показано на рисунке.

Длинные приборы надо размещать горизонтально в средней части специальной корзины.

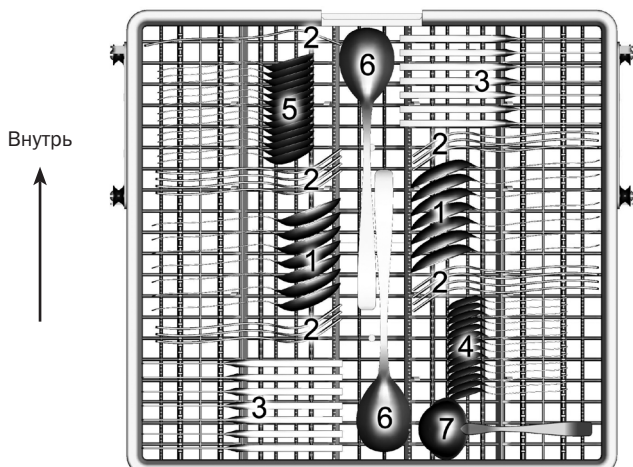

1. Столовые ложки
2. Вилки
3. Ножи
4. Чайные ложки
5. Dessertные ложки
6. Порционная ложка
7. Половник



Проследите, чтобы ни один предмет не высывался снизу, через отверстия специальной корзины для столовых приборов.



Для личной безопасности и качественного мытья располагайте столовые предметы именно в специальную корзину для столовых приборов и убедитесь, что они:

- Размещены равномерно.
- Размещены горизонтально.
- Не мешают вращению разбрызгивателей.
- Ножи и другие потенциально опасные предметы расположены лезвиями вниз.

Данная корзина оборудовано корзинками для столовых приборов нового типа. Их два. Левая корзинка регулируется независимо от стационарной правой, меняя свою высоту по отношению к корзинке, и угол наклона. Это позволяет выбрать оптимальный режим мытья для любого столового набора.



Поднимите левый край левой корзинки до фиксации в верхнем положении. Корзинка наклонится под углом, что позволяет лучше мыть и ополаскивать столовые приборы. Таким образом обе корзины будут под углом.

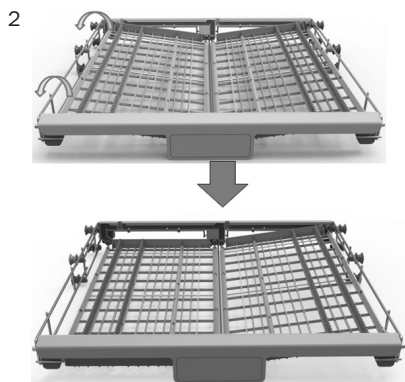

Возвращая левую корзинку в нижнее положение, она опускается и становится полностью горизонтальной. Это позволяет размещать больше крупных столовых приборов. Правая корзина находится под углом.



Передвинув правую корзинку влево до упора, корзины займут горизонтальное положение одна над одной, улучшая мойку в основных корзинах для тарелок, стаканов, кастрюль и других принадлежностей.

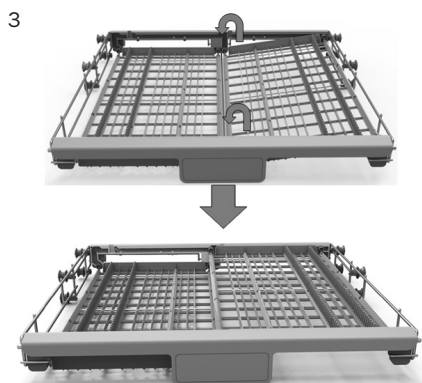



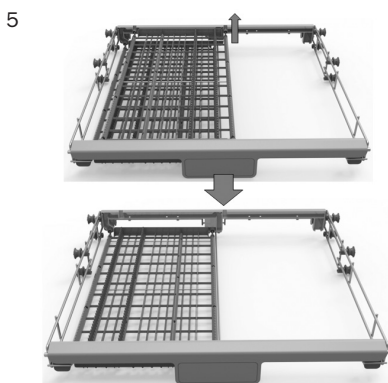



Поднимите левый край правой корзинки до фиксации в верхнем положении. Обе корзины примут горизонтальное положение на разных уровнях.



Полностью вынув верхнюю (правую) корзину, вы оставляете только одну корзину для мойки столовых приборов.

6. ЗАПУСК ПОСУДОМОЕЧНОЙ МАШИНЫ

Таблица программ мойки.

Программа	Описание выбранной программы	Характеристика цикла	Дозировка моющего средства Предварительная мойка/основная	Время работы, мин.	Затраты энергии, кВт	Расход воды, л	Ополаскиватель
Автоматическая 	Мойка с автоматическим определением загрязненности посуды: легкой, нормальной или сильной	Предварительная мойка (45 °С) Автоматическая мойка (45-55 °С) Ополаскивание Ополаскивание (65 °С) Сушка	5/30 г сыпучего (или 1 таблетка)	150	0,9 ~ 1,3	11 ~ 15	★
Интенсивная 	Для сильно загрязненной посуды и средне загрязненных кастрюль, тарелок, сковородок, с застывшей грязью	Предварительная мойка (50 °С) Основная мойка (60 °С) Ополаскивание Ополаскивание (70 °С) Сушка	5/30 г сыпучего (или 1 таблетка)	170	1,6	18,5	★
Обычная 	Для средне загрязненных предметов, таких как кастрюли, тарелки, стаканы и мало загрязненные сковородки	Предварительная мойка (45 °С) Основная мойка (55 °С) Ополаскивание Ополаскивание (65 °С) Сушка	5/30 г сыпучего (или 1 таблетка)	180	1,3	15	★
Экономная ECO (*EN50242)	Стандартный ежедневный цикл для средне загрязненных кастрюль, стаканов, тарелок	Предварительная мойка Основная мойка (45 °С) Ополаскивание (65 °С) Сушка	5/30 г сыпучего (или 1 таблетка)	190	0,93	11	★
Стекло 	Для слабо загрязненной стеклянной посуды	Предварительная мойка Основная мойка (40 °С) Ополаскивание Ополаскивание (60 °С) Сушка	5/30 г сыпучего (или 1 таблетка)	130	0,9	14,5	★
90 минут 90 min 	Для слабо загрязненной посуды, не требующие тщательной сушки	Основная мойка (60 °С) Ополаскивание Ополаскивание (65 °С) Сушка	35 г сыпучего (или 1 таблетка)	90	1,35	12,5	★
Быстрая 	Быстрое мытье для легко загрязненной посуды	Основная мойка (45 °С) Ополаскивание (50 °С) Ополаскивания (55 °С)	25 г	30	0,75	11	
Замачивание 	Ополаскивание посуды, которую планируется помыть позже в этот день	Предварительная мойка		15	0,02	4	

Примечание: ★ Звездочка означает, что нужно добавить ополаскиватель.



При использовании специальных моющих таблеток помните, что пользоваться ими рекомендуется на программах мытья посуды «Автоматическая», «Интенсивная», «Обычная», «Экономная», «Стело», «90 минут».

Таблетка используется только для цикла основной мойки.

* EN 50242 – Эта программа является тестовой. Информация для сравнительного тестирования в соответствии с программой EN 50242 является следующей:

- Вместимость: 14 комплектов посуды
- Позиция верхней корзины: верхние колесики на направляющих
- Установка ополаскивателя: 6
- Потребляемая мощность в выключенном режиме 0,45 Вт, во включенном – 0,49 Вт

Половинная загрузка

На панели управления посудомоечной машины находится кнопка $\frac{1}{2}$ – половинная загрузка. С помощью этой кнопки включается функция половинной загрузки. Данная функция используется, если загрузка посудомоечной машины не полная (половина или меньше).

При задействованной функции «1/2», ваша посудомоечная машина будет использовать меньше воды (примерно на 20%), и меньше электроэнергии (примерно на 10%). Также, в незначительной степени, сократится время мытья посуды. При эксплуатации посудомоечной машины с активированной функцией «1/2», посуду следует размещать и в верхней, и в нижней корзине. Загружать посуду следует от центра корзины к ее краям, делая между посудой промежутки больше, чем при обычной полной загрузке. Это поможет достичь лучших результатов при мытье посуды. Данную функцию рекомендуется использовать для программ мытья посуды, продолжительность которых более 1 часа. То есть для программ: «автоматическая», «интенсивная», «обычная», «экономная», «стело» и «90 минут».





Включение посудомоечной машины.



Кнопочная панель управления

Начало цикла мытья.

1. Вытяните нижнюю и верхнюю корзину, загрузите посуду и установите их обратно. Сначала загружайте нижнюю корзину, затем верхнюю (см. Раздел «Загрузка посудомоечной машины»).
2. Засыпьте моющее средство и залейте ополаскиватель (см. Раздел «Соль, моющее средство и ополаскиватель»).
3. Вставьте вилку в розетку. Источник питания 220-240 В ~ / 50 Гц, розетки – 10А ~ 250В. Убедитесь, что подача воды включена на полное давление.

4. Включите посудомоечную машину нажатием кнопки ON/OFF . На активированной вами кнопочной панели управления, после звукового сигнала, подсветится информационный дисплей.
5. Чтобы выбрать необходимую программу мытья нажмите на кнопку выбора программ . На информационном дисплее подсветится индикатор первой программы мытья. Повторно нажимая на кнопку выбора программ , выберите требуемую программу мытья.
 - Каждое последующее нажатие на кнопку выбора программ  сопровождается звуковым сигналом и подсвечиванием на информационном дисплее соответствующего индикатора.
 - Программы изменяются по кругу в следующей последовательности: «Автоматическая» -> «Интенсивная» -> «Обычная» -> «Экономная» -> «Стекло» -> «90 минут» -> «Быстрая» -> «Замачивание».
6. Окончательно выбрав требуемую программу мытья, следует закрыть двери посудомоечной машины. Приблизительно через 10 секунд посудомоечная машина начнет, выбранную вами программу (цикл) мытья посуды.

Изменение программы



ВНИМАНИЕ

Ошибочно выбранную программу мытья посуды можно изменить, если она работает непродолжительное время. В противном случае, моющее средство может полностью раствориться, или посудомоечная машина может слить воду для мытья. Если такое произошло, дозатор для моющего средства должен быть пополнен (см. Раздел «Наполнение моющим средством»).

1. Осторожно и не полностью откройте дверь для того, чтобы мытье прекратилось. Остерегайтесь ожогов от горячего пара.
2. Нажмите и удерживайте кнопку программы мытья , более 3 секунд, чтобы отменить текущую программу. Затем вы сможете выбрать другую программу (см. Раздел «Начало цикла мытья»).



К СВЕДЕНИЮ ПОКУПАТЕЛЯ

Посудомоечная машина прекратит свою работу, если вы откроете дверь. Если вы закроете дверь, машина продолжит работу через 10 секунд.

Если вы забыли добавить посуду.

Посуду можно добавить в любое время перед тем, как откроется дозатор для моющего средства.

1. Осторожно и не полностью откройте дверь для того, чтобы мытье прекратилось. Остерегайтесь ожогов от горячего пара.
2. После того, как разбрызгиватели перестанут вращаться, откройте дверцы полностью.
3. Загрузите дополнительную посуду.
4. Закройте дверцу.
5. Машина начнет работу через 10 секунд.

Действия после завершения цикла мытья.

Когда цикл мойки закончен, посудомоечная машина подаст звуковой сигнал в течение 8 секунд, который потом прекратится.

Выключите посудомоечную машину.

1. Выключите машину, нажав на кнопку ON/OFF .
2. Перекройте воду.

Осторожно откройте дверцу.

Горячие тарелки чувствительны к ударам. Посуда должна остыть примерно 15 минут перед тем, как вынимать ее из посудомоечной машины.

Откройте дверцы машины, оставьте открытыми и подождите несколько минут, прежде чем вынимать посуду. Таким образом она остынет и высохнет лучше.

Разгрузка посудомоечной машины.

Посудомоечная машина внутри содержит остатки воды, это является нормой.

Освободите нижнюю корзину, а затем верхнюю. Это позволит избежать попадания воды из верхней корзины в нижнюю.



Не открывайте дверь полностью во время мытья, поскольку горячая вода или пар может вас обжечь.

7. ТЕХНИЧЕСКОЕ ОБСЛУЖИВАНИЕ И ОЧИСТКА.

Система фильтрации.

Фильтр предотвращает попадание большого количества остатков пищи в сливной насос. Остатки могут заблокировать фильтр, в этом случае они должны быть удалены. Система фильтров состоит из сетчатого фильтра (фильтра грубой очистки), основного фильтра и микрофильтра (фильтра тонкой очистки).

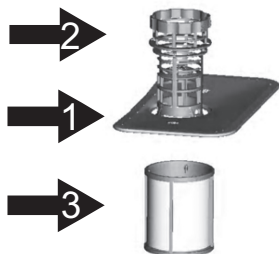

1. Основной фильтр

Частицы пищи и жира, которые улавливаются этим фильтром, измельчаются струей воды из специальной форсунки, расположенной на нижнем разбрызгивателе, и смываются вниз к сливному отверстию.

2. Фильтр грубой очистки.

Частицы пищи большого размера, или фрагменты костей или стекла, которые могут перекрыть слив воды, улавливаются фильтром грубой очистки. Для удаления остатков пищи, накопившиеся в этом фильтре, поверните фильтр грубой очистки против часовой стрелки, затем выньте его.

Этот фильтр улавливает остатки жира и пищи в районе сливного отверстия и препятствует их повторному отложению на посуде во время цикла мытья.

3. Фильтр тонкой очистки.

Этот фильтр улавливает остатки жира и пищи в районе сливного отверстия и препятствует их повторному отложению на посуде во время цикла мытья.

Уход за фильтрами.

Фильтр эффективно удаляет части пищи с промывной воды, что позволяет ей повторно использоваться в течение цикла мытья. Для достижения лучших результатов фильтр должен регулярно промываться. Поэтому желательно удалять крупные остатки пищи, которые попали в фильтр после каждого цикла мытья путем промывки фильтров под проточной водой.



ВНИМАНИЕ

Посудомоечная машина не должна использоваться без фильтров. Неправильный уход за фильтрами может уменьшить уровень эффективности мытья посуды, и стать причиной повреждения посудомоечной машины или посуды.

1



2

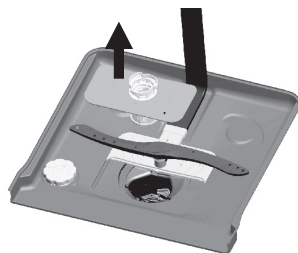

1. Поверните фильтр грубой очистки против часовой стрелки
2. Вытяните систему фильтрации.



Выполняя эту процедуру с 1 по 2 шаг система фильтров удаляется, с 2 по 1 шаг – устанавливается.

Замечания.

- Проверьте фильтры после каждого раза, когда посудомоечная машина была использована.
- Открутив фильтр грубой очистки, вы можете удалить всю систему фильтров.
- Тщательно удалите остатки пищи и промойте фильтры под проточной водой.



При чистке фильтров не стучите по ним, потому что фильтры могут быть повреждены, что снизит эффективность мытья посуды.

Уход за посудомоечной машиной.

Панель управления может быть очищена с помощью слегка смоченной водой, и тщательно отжатой ткани. После очистки, убедитесь, что панель полностью сухая. Никогда не используйте острые предметы, губки или жесткие очистители для любой части посудомоечной машины.

Очистка дверей.

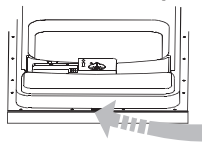

Для очистки прокладки вокруг дверей следует использовать мягкую влажную тряпку. Для предотвращения попадания воды в затворный механизм и на детали электрооборудования, не используйте моющие средства с разбрызгивателем.



Никогда не используйте спреи-очистители для очистки панели. Это может повредить затворный механизм и электрические компоненты.

Не используйте абразивные средства и бумажные салфетки, поскольку они могут оставлять пятна и царапины на поверхности из нержавеющей стали.

Защита от замерзания.

Не оставляйте посудомоечную машину в неотапливаемых помещениях. Пожалуйста, принимайте соответствующие меры против замерзания остатков воды внутри посудомоечной машины зимой, если машина остается в неотапливаемом помещении. После каждого цикла мытья делайте следующее:

1. Отключите электроснабжения.
2. Перекройте воду и отсоедините заливной шланг от водопровода.
3. Вылейте воду из заливного шланга (для сбора воды используйте любую емкость).
4. Подключите заливной шланг.
5. Удалите фильтр на дне камеры и соберите воду губкой с отстойника.



Если ваша посудомоечная машина не может работать из-за льда (после того как ее оставляли в не отапливаемом помещении), обратитесь к специалистам.

Очистка разбрызгивателей.

Необходимо регулярно очищать разбрызгиватели, поскольку присутствующие в воде примеси могут засорить двигатели и подшипники.

Для удаления пульверизатора поверните гайку и снимите прокладку, находящуюся в его верхней части. Вымойте разбрызгиватель в мыльной теплой воде, используя для промывки отверстий пульверизатора мягкую щетку. Установите их на место после тщательного ополаскивания.

Если отверстия разбрызгивателя забились, прочистите их с помощью зубной щетки.

Как содержать посудомоечную машину в порядке.

- После каждого мытья закрывайте подачу воды в посудомоечную машину и оставляйте дверь открытой, чтобы влага не оставалась в середине а испарялась, не вызывая неприятный запах.
- Отключение электроснабжения.
- Прежде чем начать очистку или текущее обслуживание, отключите машину от электросети.
- Не используйте растворители или абразивные средства для очистки.
- Для очистки внешней поверхности и резиновых деталей не используйте растворители или абразивные средства для очистки. Используйте ткань, смоченную в теплой мыльной воде.
- Чтобы избавиться от пятен с поверхности внутренней камеры, используйте тряпку, смоченную в воде с добавлением небольшого количества уксуса или специального моющего средства.

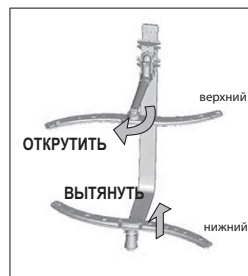

8. ИНСТРУКЦИЯ ПО УСТАНОВКЕ (МОНТАЖУ) ПОСУДОМОЕЧНОЙ МАШИНЫ.



Монтаж посудомоечной машины (установка шлангов и электрического оборудования) должна быть сделана только квалифицированными специалистами.

Выключите электроэнергию перед установкой посудомоечной машины. Невыполнение этого требования может привести к поражению электрическим током или смерти.



При установке посудомоечной машины обязательно воспользуйтесь шаблоном для монтажа фронтальной мебельной панели, и вспомогательной информацией содержащейся на нем.

1	ST4*14	X14	6		X1	
2	ST3.5X45	X4	7		X2	
3	ST3.5X25	X2	8		X2	
4			9		X2	
5	ST3.5X16	X2	10		X2	

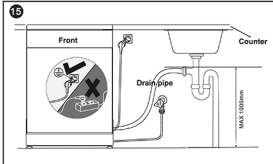
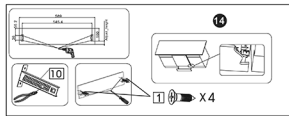
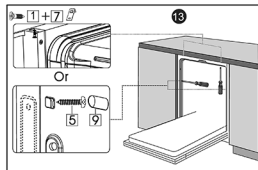
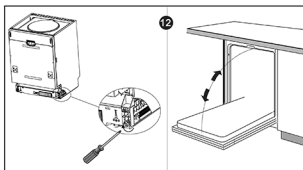
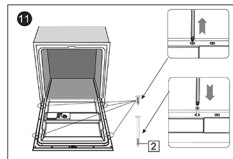
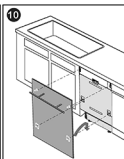
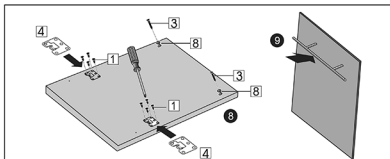
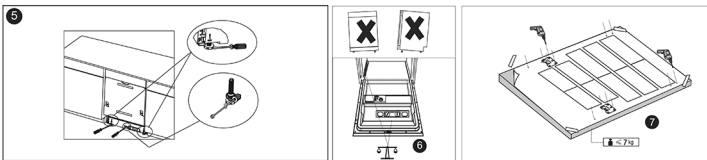
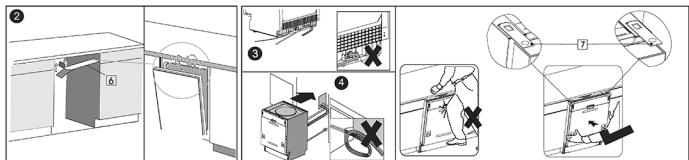

(Door) 720 ±1mm

(Door)

589 ±1mm

Эти рисунки и чертежи помогут вам правильно установить посудомоечную машину и без осложнений смонтировать фронтальную мебельную панель.

Подготовка к установке.

Место установки посудомоечной машины должно быть вблизи места подключения входного и сливного шлангов и источники питания. Сточная труба должна иметь патрубок для подсоединения сливного шланга.



**К СВЕДЕНИЮ
ПОКУПАТЕЛЯ**

Проверьте монтажный комплект (втулки для фронтальной мебельной панели, винты, фиксаторы).



Схема 1

Размеры мебельной ниши.

Зазор между верхней частью посудомоечной машины и кухонной столешницей должен быть не менее 5 мм.

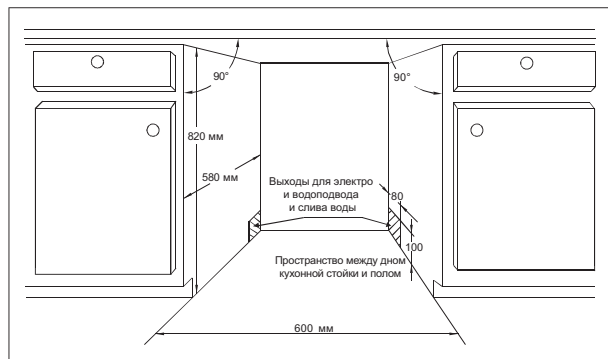

Схема 2

Минимальное расстояние для открывания дверцы.

Размеры и монтаж фронтальной панели.

1. На фронтальную мебельную панель необходимо нанести разметку согласно схемы 3.

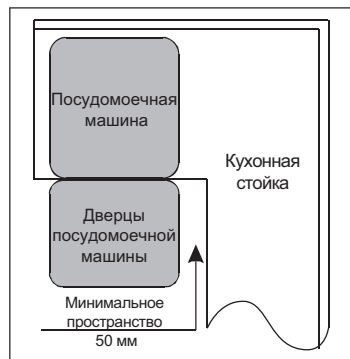
Также можно воспользоваться шаблоном, приложив его к фронтальной мебельной панели.

Схема 3.

Разметка фронтальной мебельной панели должна быть произведена в соответствии с размерами, указанными на рисунке.

(Единица измерения – мм)



Схема 3

2. Установите втулки на фронтальную мебельную панель и поместите их в наружные отверстия дверей машины. (См. Схему 4а).

После этого опустите их вниз к установлению панели на нижние фиксаторы, которые должны быть закреплены на внешних дверях с помощью винтов.

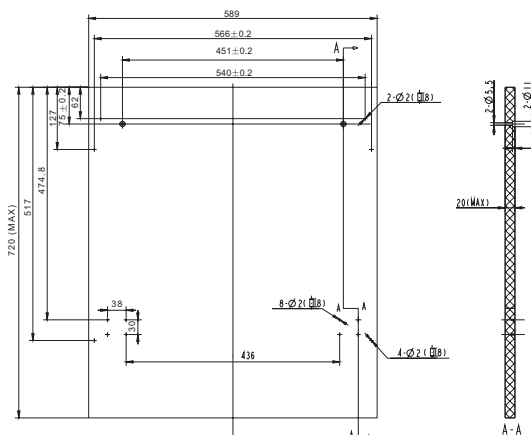

Схема 4а.



Схема 4б.

- Выньте пластиковые заглушки, расположенные по бокам дверцы машины на внутренней стороне, и (или) выверните 4 коротких винта.
- Сквозь отверстия окончательно закрепите фронтальную мебельную панель на дверце машины 4-мя длинными винтами.
- Вставьте на место пластиковые заглушки, закрыв ими места крепления. Схема 4б.

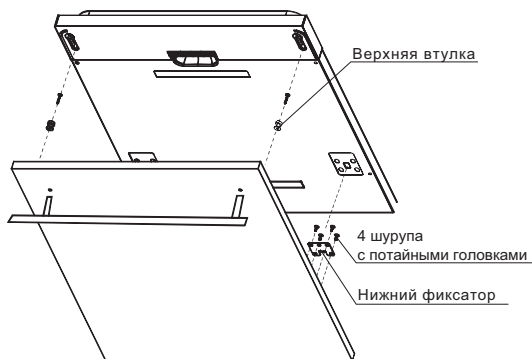
Регулировка натяжения пружин навесных дверей.

Дверные пружины установлены для должного напряжения на внешние двери. Если фронтальная мебельная панель установлена, нужно отрегулировать натяжение навесных дверей посудомоечной машины.

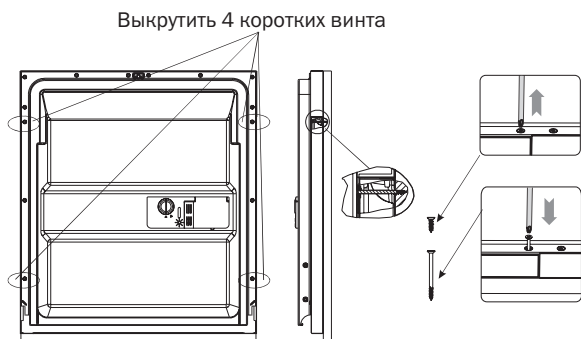
С помощью отвертки поворачивайте правый и левый установочные винты, чтобы натянуть или ослабить пружины, справа и слева (см. Схему 5). Закройте винты заглушками.

Положение навесных дверей считается правильным, если дверь остается открытой в полностью открытом положении и закрываются с легким усилием.



Схема 5.
Регулировка натяжения
пружин навесных дверей

Подключение сливного шланга.

Вставьте сливной шланг в водосточную трубу с минимальным диаметром 4 см, или в специальный патрубок на сифоне под мойкой или умывальником.

Убедитесь, что шланг не перегнут и не пережат.

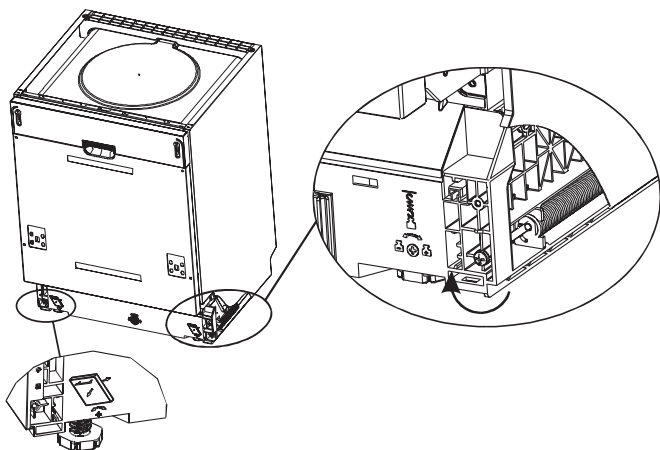
Верхняя часть шланга должна быть на высоте между 40 и 100 см.

Свободный конец шланга не должен быть погружен в воду, чтобы избежать обратного тока воды.



Закрепляйте сливной шланг только в способ обозначенный буквами А или В.

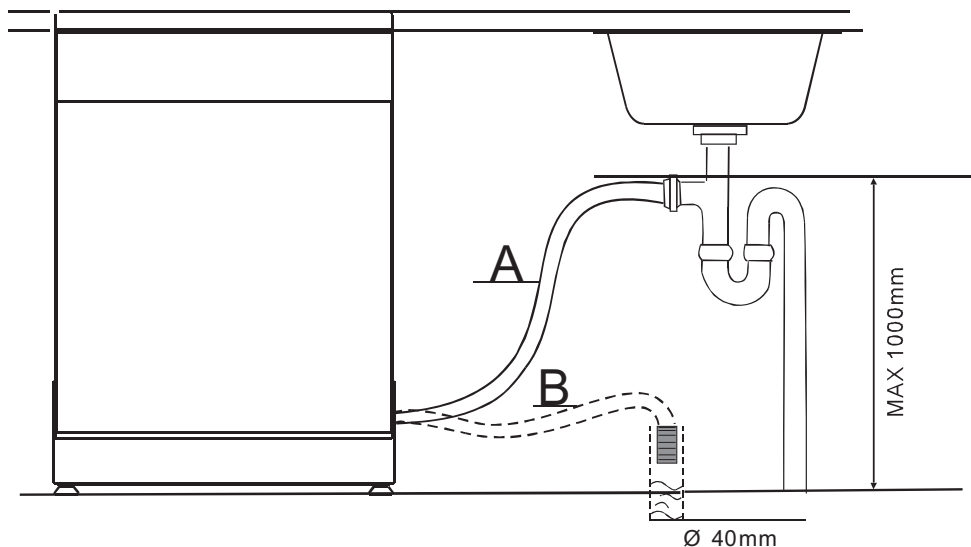

Установка (монтаж) посудомоечной машины.



Рис. 7

1. Отрегулируйте натяжение пружин навесных дверей с помощью отвертки, усиливая или ослабляя давление пружин дверей. Если это будет сделано неверно, это приведет к повреждению посудомоечной машины (Схема 5).
2. Подключите наливной шланг для подачи холодной воды.
3. Подключите сливной шланг.
4. Подключите кабель питания.
5. Прикрепите защитную пленку на кухонную столешницу над посудомоечной машиной. Убедитесь, что она полностью защищает участок, который находится над посудомоечной машиной.
6. Поставьте машину в рабочее положение.
7. Выровняйте машину. Высота задней ножки может быть скорректирована на передней части корпуса посудомоечной машины, поворотом специального регулирующего винта, с помощью шестигранного ключа (Рис. 7а).
8. Для регулирования передних ножек, используйте отвертку и поворачивайте их до тех пор, пока посудомоечная машина не выровняется (Рис. 7в).
9. Посудомоечная машина должна быть надежно закреплена в мебельной нише.
– К обычной ДСП столешнице, посудомоечную машину можно прикрепить

с помощью специальных скоб и шурупов, установив скобы отверстиями вверх (Рис. 7.6).

- Если столешница изготовлена из натурального или искусственного мрамора или гранита, то посудомоечную машину необходимо закрепить с помощью специальных скоб к боковым стенкам кухонной мебели, согнув скобы под углом 90°, и установив их отверстиями в направлении боковых стенок (Рис. 7.7).

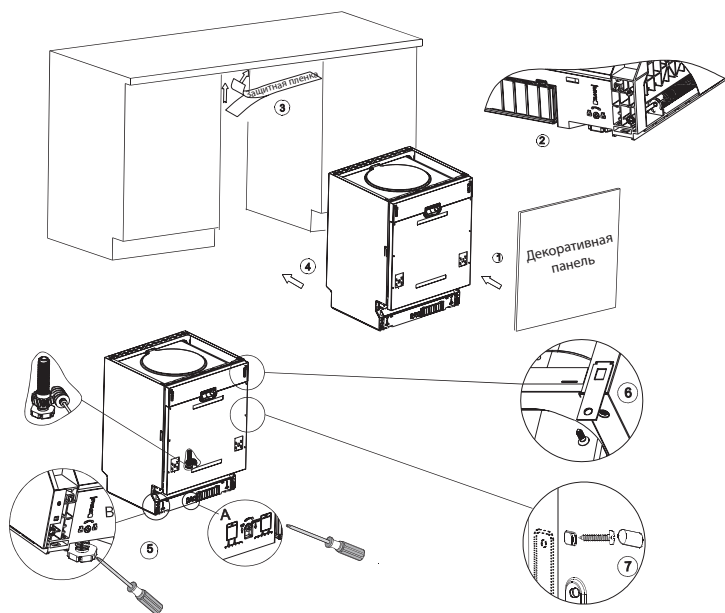
Посудомоечная машина должна быть выровнена для нормального функционирования верхней и нижней корзины для посуды и эффективного мытья.

1. Положите уровень на открытую до конца дверцу, затем в камеру (см. Рис.8) и с его помощью выровняйте посудомоечную машину.
2. Выровняйте посудомоечную машину, регулируя отдельно каждую из трех ножек, сначала выставив уровень задней ножки, а потом передних.
3. Выравнивая посудомоечную машину, следите за тем, чтобы она не перевернулась.

Рис. 8.
Максимальная высота регулирования ножек составляет 50 мм.

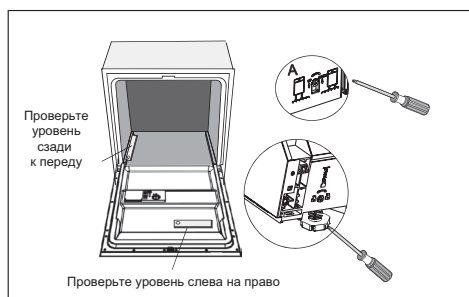

Подключение к электросети.



Важная информация

Не используйте удлинители и переходники при работе с посудомоечной машиной.

Не удаляйте заземляющий провод из кабеля питания.

Рекомендации.

- Посмотрите на этикетку посудомоечной машины, чтобы узнать уровень напряжения и подключите посудомоечную машину к соответствующему источнику питания. Используйте предохранитель или автоматический выключатель, рекомендованный для этого прибора.
- Перед использованием проверьте заземление.
- Проверьте соответствие напряжения и частоты в вашем доме с теми, которые указаны на этикетке посудомоечной машины. Вставьте вилку в розетку с заземлением. Если розетка не соответствует вилке, замените розетку, а не используйте переходники. Это может привести к перегреву и возгоранию.

Важная информация.

Устройство должно быть заземлено. В случае неисправности или поломки заземление снижает риск поражения электрическим током, отводя электрический ток по пути наименьшего сопротивления по проводу заземления.

Посудомоечная машина оборудована кабелем с заземляющим проводом и вилкой с заземлением. Вилку следует вставлять в соответствующую розетку, установленную и заземленную согласно местным нормам и требованиям.



Неправильное подключение оборудования может привести к поражению электрическим током. С помощью квалифицированного электрика или сервисного работника проверьте правильность заземления. Не изменяйте самостоятельно вилку, поставляемую с посудомоечной машиной.

Если она не подходит к розетке, обратитесь к электрику, который установит нужную розетку с заземлением, в соответствии с местными правилами и требованиями.

Подключение к холодной воде.

Наливной шланг с защитой от протекания.

Ваша посудомоечная машина должна быть подключена к водопроводу с холодной водой только с помощью наливного шланга, которым она укомплектована. Не используйте шланги, которые вы можете приобрести самостоятельно.

Заменить шланг может только представитель поставщика или квалифицированный мастер с авторизованного сервисного центра.

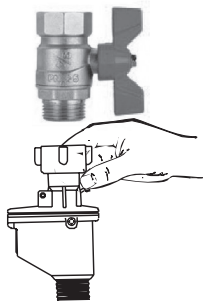

Наливной шланг, поставляемый с машиной, оснащен защитой от протекания (система «АКВАСТОП»). Устройство самостоятельно перекрывает подачу воды в случае протечки. Такой шланг выдерживает очень высокое давление. Он имеет двойные стенки. Очень важно следить за тем, чтобы они не были повреждены.

Плотно прикрутите шланг к специально установленному крану подачи холодной воды, с резьбовым соединением 3/4 дюйма, и проверьте прочность соединения. Убедитесь, что шланг не перегнут и не передавлен.

Перед краном подачи холодной воды желательно установить фильтр для механической очистки, это предотвратит попадание в посудомоечную машину вместе с водой, частиц ржавчины, песка и грязи, что может привести к повреждению посудомоечной машины.

Для обеспечения нормальной работы посудомоечной машины, давление воды в водопроводе должно находиться в пределах 0,04 МПа и 1 МПа. Если давление ниже указанной нормы, обратитесь в авторизованный сервисный центр или к представителю водопоставщика.

При необходимости отсоединения шлага оснащенного защитой от протекания, перекройте кран подачи воды, ослабьте давление в устройстве нажав на специальную кнопку на корпусе, и только после этого открутите шланг от крана.

Перед первым включением и подключением наливного шланга к посудомоечной машине, полностью откройте кран холодной воды, и некоторое время сливайте воду в большую емкость или ванну.

Это позволит прочистить водопровод и помешает попаданию в посудомоечную машину грязной воды и примесей. Кран холодной воды должен легко перекрываться. Избегайте подключения посудомоечной машины к обычному смесителю, с помощью адаптеров или прочих не надежных видов соединения. Убедитесь, что шланг подачи воды не передавлен или перекручен.

Подключение к горячей воде.

Посудомоечную машину можно подключить к горячей воде. Но очень важно быть уверенным в том, что ее температура никогда не будет превышать 60 °С. Превышение температуры может привести к повреждению посудомоечной машины.

При подключении посудомоечной машины к горячей воде, мытье посуды может в незначительной степени сократиться (на 10-15 минут на длинных программах), но эффективность мытья и ополаскивания снизится.

Расположение посудомоечной машины.

Установите посудомоечную машину в выбранное Вами место. Проследите за тем, чтобы длина шлангов и кабеля питания была достаточной.

Шланги посудомоечной машины могут быть выведены справа или слева от корпуса, для облегчения правильной установки.

Если вам нужно удлинить наливной или сливной шланг, обратитесь в авторизованный сервисный центр. Длина шлангов не может превышать 4 метров.

Запуск посудомоечной машины.

Перед запуском убедитесь, что:

1. Посудомоечная машина установлена ровно и закреплена.
2. Кран холодной воды открыт.
3. Не протечки в местах соединения наливного и сливного шлангов.
4. Входные и сливные шланги, не скрученных и не пережаты.
5. Посудомоечная машина подключена к источнику питания.
6. Кабель питания не пережат и не касается других электрических кухонных приборов.
7. Все упаковочные и печатные материалы удалены из посудомоечной машины.
8. Дозаторы моющего средства, ополаскивателя и контейнер для специальной соли – заполнены.



ВНИМАНИЕ

Храните эту инструкцию после установки посудомоечной машины.

9. УСТРАНЕНИЕ НЕИСПРАВНОСТЕЙ.

Неисправности и их устранение.

Прежде чем позвонить в сервисный центр попробуйте устранить неполадку самостоятельно.

	Неисправность	Возможные причины	Ваши действия
Технические проблемы	Машина не работает	Сгорел предохранитель или сработал автоматический выключатель	Замените предохранитель или включите автоматический выключатель. Отключите любые другие приборы, подключенные к той же сети.
		Не включается питание	Проверьте, включена ли посудомоечная машина, и плотно закрыты дверцы. Убедитесь, что вилка надежно вставлена в розетку.
		Низкое давление воды	Проверьте правильность сделанного подключения к водопроводу и открыт ли кран.
	Вода не откачивается из посудомоечной машины	Дверцы машины не закрыты	Проверьте, плотно ли закрыта дверь посудомоечной машины.
		Передавился сливной шланг	Проверьте сливной шланг.
		Фильтр забился	Проверьте фильтр грубой очистки (см. Раздел «Очистка фильтра»).
Общие проблемы	Избыток пены внутри посудомоечной машины	Забился слив	Проверьте и прочистите слив. Проверьте не погрузился сливной шланг в остатки воды в сифон. Если причина не в этом, обратитесь к водопроводчику.
		Неправильно подобрано моющее средство	Используйте только специальное моющее средство, чтобы избежать избыточного образования пены. В случае появления пены, откройте машину и дайте пене осесть. Добавьте 4,5 -5л холодной воды в камеру. Закройте машину, заново выберите цикл мойки. Машина откачает воду с пеной. Проверьте результат и при необходимости повторите процедуру.
	Разлился ополаскиватель	Всегда вытирайте пролитый ополаскиватель перед запуском машины.	

	Неисправность	Возможные причины	Ваши действия
Общие проблемы	Пятна во внутренней камере посудомоечной машины	Использованное моющее средство с красителем	Убедитесь, что моющее средство не имеет красителей.
	Белый налет на внутренней камере посудомоечной машины	Повышенная жесткость воды	Для очистки внутренней поверхности машины, наденьте резиновые перчатки и используйте влажную губку смоченную в средстве для мытья посудомоечных машины. Не используйте ни каких других моющих средств. Это может привести к повреждению поверхности внутренней камеры машины.
	Пятна ржавчины на столовых приборах	Столовые приборы не являются устойчивыми к коррозии и не предназначены для мытья в посудомоечной машине.	
		Во внутренней камере машины есть остатки рассыпанной но не убранной соли, остатки которой попали на посуду.	Если вы рассыпали соль при добавлении ее в контейнер, обязательно используйте быструю программу мойки без загрузки посуды. Это смоев остатки соли.
	Крышка устройства для смягчения воды открылась	Проверьте крышку, тщательно зафиксируйте ее.	
Шум	Стучащий шум в моющей камере	Разбрызгиватель при вращении прикасается к посуде, расположенной в корзине	Остановите программу мытья и переставьте посуду, препятствующий вращению разбрызгивателя.
	Значительный шум в моющей камере	Столовые предметы и посуда выпали из корзины и вращаются вместе с нижним разбрызгивателем	Остановите программу мытья и переставьте посуду, препятствующий вращению разбрызгивателя.

	Неисправность	Возможные причины	Ваши действия	
Шум	Шум в водопроводе	Может быть вызван не верным способом установки слива или через пересечение потоков воды в трубопроводе.	Не влияет на работу машины.	
	Неудовлетворительные результаты мытья	Посуда и столовые приборы остаются грязными.	Посуда была неправильно <u>загружена</u> . Неверно выбранная программа.	См. раздел «Загрузка корзин посудомоечной машины». Выберите более интенсивную программу (см. Таблицу циклов мытья)
		Недостаточно моющего средства.	Используйте больше моющего средства или замените его.	
		Столовые предметы и посуда заблокировали разбрызгиватели.	Разместите предметы таким образом, чтобы разбрызгиватели могли свободно вращаться.	
		Загрязнились или неправильно установлены фильтры. Это может привести к блокированию двигателей pulverизатора.	Очистите и правильно соберите систему фильтров правильно. Очистите отверстия разбрызгивателей. См раздел «Очистка pulverизатора».	
		Помутнение на стеклянной посуде	Сочетание мягкой воды и большого количества моющего средства.	Используйте меньше моющего средства в мягкой воде и выберите быструю программу для мытья стекол.
		Серые или черные пятна на посуде	Алюминиевые столовые приборы <u>потерлись об посуду</u> .	Используйте мягкое абразивное средство чтобы избавиться пятен.
Неудовлетворительные результаты сушки	Моющее средство осталось в дозаторе	Дозатор блокируется посудой.	Перезагрузите посуду правильно.	
	Посуда не высыхает	Неправильная загрузка из-за которой в посуде остается вода.	Загрузите посуду согласно инструкции.	
		Мало ополаскивателя.	Увеличьте количество ополаскивателя.	

Неисправность	Возможные причины	Ваши действия
Посуда не высыхает	Посуда слишком быстро удалена из машины.	Не извлекайте посуду сразу после мытья. Откройте дверь, чтобы вышел пар. Начните разгрузки машины, когда посуда чуть теплая на ощупь. Сначала разгрузите нижнюю корзину. Это избавит от капель на посуде из верхней корзины.
	Была выбрана неверная программа.	Быстрая программа имеет более низкую температуру. Это снижает эффективность мытья. Выберите программу длиннее время.
	Использование столовых приборов с покрытием низкого качества.	Посуда такого типа не пригодна для мытья в посудомоечной машине.

Коды ошибок

Если имеют место какие-то сбои, прибор отображает коды ошибок, чтобы предупредить вас:

Коды	Значение	Возможные причины
E1	Длинная задержка времени	Кран не открыт, водозабор ограничен или низкое давление воды.
E4	Переполнение	Нарушена герметичность машины, она пропускает воду.



ВНИМАНИЕ

Если нарушена герметичность машины и она пропускает воду, прежде чем обратиться в сервисный центр отключит подачу воды, перекрыв кран.

Если в середине посудомоечной машины присутствует вода, из-за переполнения, надо ее удалить перед повторным перезапуском машины.

Техническая информация

Высота	815 мм
Ширина	598 мм
Глубина	550 мм (с закрытыми дверцами)
Напряжение	см. этикетку
Давление воды	0,04-1,0 МПа
Источник питания	см. этикетку
Вместимость	14 комплектов посуды

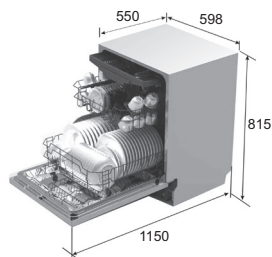

Технические данные

Лист технических данных бытовой посудомоечной машины согласно Директивы ЕС 1059/2010

Модель	DWN 6014
Количество мест	14
Класс энергоэффективности ¹	A++
Годовое потребление энергии ²	266 кВт/ч. на год.
Потребление энергии в течение стандартного цикла мытья	0,93 кВт/ч.
Потребление энергии в выключенном состоянии	0,45 Вт
Потребление энергии во включенном состоянии	0,49 Вт
Годовое потребление воды ³	3080 л
Класс эффективности сушиння ⁴	A
Стандартный цикл мойки ⁵	ECO 45 °C
Продолжительность программы в течение обычного цикла мытья	190 мин.
Уровень шума	47 дБ
Оборудование	встроенное
Высота	81,5 см
Ширина	59,8 см
Глубина (с разъемами)	55,0 см
Потребление энергии	1930 Вт
Номинальное напряжение / частота	220-240 В ~, 50 Гц
Номинальный ток	9 А
Давление воды	0,4-10 Бар = 0,04-1 МПа

Примечание.

1. Меняется от A + + + (высокий класс) до D (самый низкий класс).
2. На основании 280 стандартных циклов мытья посуды. Фактическое годовое потребление энергии зависит от фактической частоты использования.
3. На основании 280 стандартных циклов мытья посуды. Фактическое годовое потребление воды зависит от фактической частоты использования.
4. Меняется от A (высокий класс) до G (самый низкий класс).
5. Эта программа подходит для мытья посуды средней загрязненности и является самой-эффективной с точки зрения потребления воды и энергии для этого типа посуды.

Посудомоечная машина соответствует следующим европейским стандартам и директивам:

- LVD 2014/35/ЕС;
- EMC2014/30/ЕС;
- ErP 2009/125/ЕС.

Полученные результаты были измерены в соответствии со стандартами условий эксплуатации. Результаты могут варьироваться в зависимости от количества и загрязнения посуды, жесткости воды, количества моющего средства и тому подобное.

ЗАГРУЗКА КОРЗИН В СООТВЕТСТВИИ С ПРОГРАММОЙ EN 50242:

Верхняя корзина:

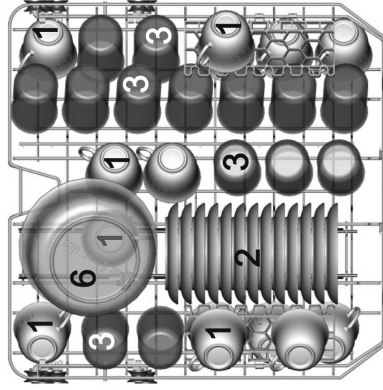

Чашки



Блюдца



Стаканы



Неглубокие миски



Средние миски



Глубокие миски



Десертные тарелки



Неглубокие тарелки



Глубокие тарелки



Овальное блюдо

Нижняя корзина:

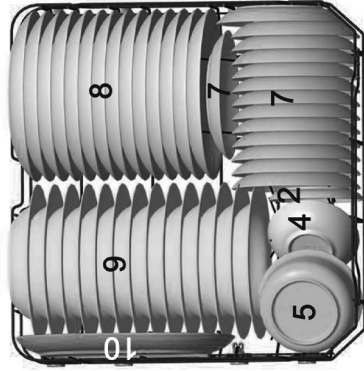

Специальная корзина для столовых приборов:

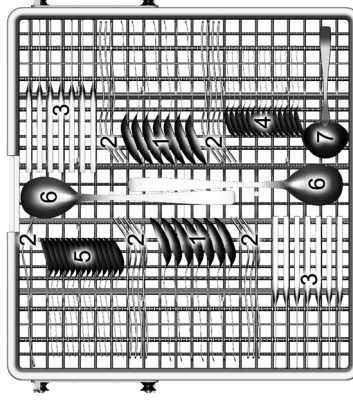

1 Столовые ложки



5 Десертные ложки



2 Вилки



6 Порционная ложка



3 Ножи



7 Половник



4 Чайные ложки



Информация для сравнительного тестирования в соответствии с программой EN 50242 является следующей:

- Вместимость: 14 комплектов посуды
- Позиция верхней корзины: верхние колеса на направляющих
- Программа: «Экономная»
- Установка ополаскивателя: 6
- Установка устройства для смягчения воды: H4
-

ua УВАГА!

У зв'язку з тим, що після встановлення Вашої посудомийної машини в кухонні меблі, доступ до інформаційної етикетки, яка містить в собі важливу інформацію про модель, серійний номер та дату виготовлення, буде значно ускладнено, рекомендуємо Вам зберігати дану інструкцію впродовж всього часу користування посудомийною машиною. Якщо дублікат інформаційної етикетки входить до комплекту Вашої посудомийної машини окремо, рекомендуємо зберігати його разом з інструкцією впродовж всього часу користування посудомийною машиною.

ru ВНИМАНИЕ!

В связи с тем, что после установки Вашей посудомоечной машины в кухонную мебель, доступ к информационной этикетке, которая содержит в себе важную информацию о модели, серийном номере и дате производства, будет значительно затруднен, рекомендуем Вам сохранять инструкцию на протяжении всего времени эксплуатации посудомоечной машины. Если дубликат информационной этикетки входит в комплект Вашей посудомоечной машины отдельно, рекомендуем сохранять его вместе с инструкцией на протяжении всего времени эксплуатации посудомоечной машины.

Rating label

Rating address label

pyramida.ua
pyramida-bt.ru
pyramida.by
pyramidatechnik.com/service

pyramida