

ARDESTO

МОРОЗИЛЬНА СКРИНЯ
Інструкція з експлуатації

МОРОЗИЛЬНЫЙ ЛАРЬ
Инструкция по эксплуатации

CHEST FREEZER
Instruction manual



FRM-200E, FRM-145E, FRM-250E, FRM-290E

Правила техніки безпеки

Для забезпечення власної безпеки і правильної експлуатації пристрою, перед його установкою і першим використанням уважно прочитайте цю інструкцію, включаючи рекомендації та попередження. Для запобігання небажаних помилок і нещасних випадків необхідно переконатися, що всі особи, які використовують виріб, ознайомлені з його функціями і заходами безпеки. Збережіть цю інструкцію і переконайтеся, що в разі продажу або передачі приладу в користування іншій особі вона передаватиметься разом з приладом, щоб нові користувачі пристрою отримали відповідну інформацію про правильну експлуатацію та правила техніки безпеки протягом усього терміну роботи приладу.

З метою забезпечення безпеки людей і майна дотримуйтесь інструкції, оскільки виробник не несе відповідальності за збитки, викликані недотриманням зазначених рекомендацій.

Безпека дітей та осіб з обмеженими можливостями

Діти від 8 років і старше, особи з обмеженими фізичними, сенсорними або розумовими здібностями, а також люди, які не мають достатнього досвіду чи знань, можуть використовувати прилад тільки в тому випадку, якщо вони перебувають під наглядом або пройшли інструктаж з безпечного використання пристрою та розуміють можливі небезпеки.

Переконайтеся, що діти не використовують прилад як іграшку.

Чищення та технічне обслуговування пристрою може провадитися тільки дорослими, або дитиною 8 років і старше під наглядом дорослого.

Тримайте пакувальні матеріали в недоступному для дітей місці. Існує ризик задушення.

При утилізації пристрою витягніть штепсельну вилку з розетки, одріжте мережевий кабель (якомога ближче до корпусу приладу) і зніміть дверцята, щоб діти, граючи, не отримали удар струмом або не закрилися всередині приладу.

Якщо цей прилад (що має магнітне ущільнення дверцят) призначений для заміни старого морозильника з пружинним замком (засувкою) дверцят або кришки, перед утилізацією старого морозильника обов'язково виведіть замок з ладу. Це дасть можливість уникнути перетворення камери в смертельну пастку для дітей.

Загальні правила техніки безпеки

УВАГА! Не допускайте перекриття вентиляційних отворів.

Не використовуйте механічні пристосування та інші засоби, крім засобів, дозволених виробником, для прискорення процесу розморожування.

Не допускайте пошкодження холодильного контуру.

УВАГА! Не використовуйте інші електроприлади (такі як морозивниця) всередині морозильних пристроїв, крім тих випадків, коли це дозволено виробником.

- Не зберігайте всередині приладу вибухові речовини, такі як аерозольні балончики із займистим вмістом.
- В холодильному контурі приладу міститься нешкідливий для навколишнього середовища, проте вогнебезпечний газ ізобутан (холодоагент R600a).
- При транспортуванні або встановленні приладу переконайтеся в тому, що жоден з компонентів холодильного контуру не був пошкоджений.
- Уникайте відкритого вогню та джерел займання.
- Ретельно провітрюйте приміщення, в якому встановлено прилад.
- Зміна характеристик приладу та внесення змін у його конструкцію тягне за собою небезпеку. Пошкоджений мережевий кабель може стати причиною короткого замикання, пожежі та/або ураження електричним струмом.
- Цей прилад підлягає експлуатації в домашніх умовах або в умовах, подібних до домашнім, а саме:
 - в кухонній зоні магазинів, офісів та інших видах робочого середовища;
 - у сільських житлових будинках і в номерах готелів, мотелів та інших видах житлового середовища;
 - у середовищі на кшталт «нічліг і сніданок» (міні-готелі);
 - у середовищі постачання продуктів і подібних нероздрібних умовах.

УВАГА! Заміна будь-яких електричних частин приладу (мережевої вилки, кабелю живлення, компресора) повинна проводитися сертифікованим спеціалістом сервісного центру.

Забороняється подовжувати кабель живлення.

Переконайтеся в тому, що мережева вилка не роздавлена та не пошкоджена. Роздавлена або пошкоджена мережева вилка може перегрітися і стати причиною виникнення пожежі.

Переконайтеся в наявності доступу до мережевої вилки пристрою.

Не тягніть мережевий кабель. Під'єднання/від'єднання від електромережі здійснюється лише за допомогою штепсельної вилки.

Якщо розетка погано закріплена, не вставляйте в неї мережеву вилку. Існує небезпека ураження електричним струмом або виникнення пожежі.

Забороняється використовувати прилад без лампочки внутрішнього освітлення.

Прилад має велику вагу. Будьте обережні при його переміщенні.

Не беріть предмети, що знаходяться в морозильному відділенні мокрими або вологими руками, — це може призвести до появи на руках ран або опіків від обмороження.

Уникайте тривалого впливу прямих сонячних променів на прилад.

Щоденне використання

Не ставте гаряче на пластикові деталі приладу.

Не рекомендується ще раз заморозувати розморожені продукти.

Зберігайте заморожені запаковані продукти згідно з інструкціями виробника про заморожені продукти.

Суворо дотримуйтесь інструкцій виробника щодо зберігання продуктів.

Не зберігайте ємності з газованими напоями в морозильній камері, оскільки утворюється тиск в ємностях, внаслідок чого вони можуть вибухнути і пошкодити прилад.

Крижані льодяники можуть спричинити опік рота, якщо їх їсти відразу з морозилки.

Обслуговування та догляд

До початку обслуговування відключіть прилад від мережі електроживлення.

Не використовуйте металеві предмети для чищення приладу.

Не використовуйте гострі предмети для зняття льоду/снігу з приладу. Використовуйте пластиковий скребок.

Регулярно перевіряйте стік для талої води. Прочистіть його за необхідності.

Установка

Важливо! Для підключення до електромережі ретельно дотримуйтесь інструкцій, наведених у відповідних параграфах.

Розпакуйте прилад і перевірте його на наявність пошкоджень. Не підключайте прилад, якщо він пошкоджений. Негайно повідомте продавця про виявлені пошкодження.

Збережіть пакування.

Рекомендується зачекати мінімум чотири години перед підключенням приладу до електромережі, це дозволить мастилу стекти в компресор.

Необхідно забезпечити навколо холодильника достатню циркуляцію повітря, в іншому випадку прилад може перегріватися. Щоб забезпечити достатню вентиляцію, дотримуйтесь інструкцій щодо установки.

Якщо можливо, розташуйте пристрій зворотною стороною до стіни так, щоб не торкатися гарячих частин (компресор, випаровувач), щоб уникнути опіку.

Цей прилад не можна встановлювати поблизу радіаторів опалення або кухонних плит. Переконайтеся, що після установки приладу буде доступ до розетки.

Сервіс

Будь-які електричні роботи повинні проводитися кваліфікованим електриком. Сервісне обслуговування приладу повинно проводитися тільки в авторизованому сервісному центрі; повинні використовуватися тільки оригінальні запасні частини.

Енергозбереження

Не ставте гарячі продукти в морозильну скриню.

Не слід розміщувати продукти близько один до одного, оскільки це заважає циркуляції повітря.

Переконайтеся, що продукти не торкаються задньої стінки приладу.

Якщо відсутня електрика, не відкривайте скриню.

Не відкривайте прилад занадто часто.

Не тримайте дверцята відчиненими тривалий час.

Не слід встановлювати термостат на низькі температури, що перевищують допустимі межі

Деякі аксесуари, наприклад, висувний ящик можна виїняти з приладу, що забезпечить більшу місткість та зменшення електроспоживання.

Захист навколишнього середовища

 Ані холодильний контур, ані ізоляційні матеріали не містять газів, які могли б пошкодити озоновий шар. Цей прилад не можна утилізувати разом з побутовими відходами та сміттям. Ізоляційний пінопласт містить горючі гази: прилад підлягає утилізації згідно з діючими нормами та положеннями, з якими слід ознайомитися у місцевих органах влади. Не допускайте пошкодження холодильного контуру, особливо поблизу теплообмінника. Матеріали, використані для виготовлення даного приладу та позначені символом, придатні для вторинної переробки.

 Цей символ на виробі або на його пакуванні, вказує, що виріб або пакування не підлягає утилізації як побутові відходи. Їх потрібно віднести до відповідного пункту прийому електричного або електронного обладнання для подальшої утилізації. Дотримуючись правил утилізації виробів, Ви можете запобігти заподіяння потенційного збитку навколишньому середовищу і здоров'ю людей, який, в іншому випадку, можливий внаслідок неналежного поводження з такими відходами. За детальнішою інформацією про утилізацію цього виробу прохання звертатися до місцевої влади, до служби з вивезення та утилізації відходів, до магазину, де Ви придбали цей пристрій.

Пакувальні матеріали

Матеріали, позначені символом , придатні для вторинної переробки. Помістіть пакування у відповідний колекторний контейнер для її переробки.

Утилізація приладу

1. Знеструмте прилад, вийнявши мережеву вилку з розетки.
2. Одріжте мережевий кабель і утилізуйте його.

Комплектація:

- морозильна скриня
- навісна корзина
- енергетична етикетка
- мікрофіша
- інструкція з експлуатації (вміщує гарантійний талон)

Опис приладу

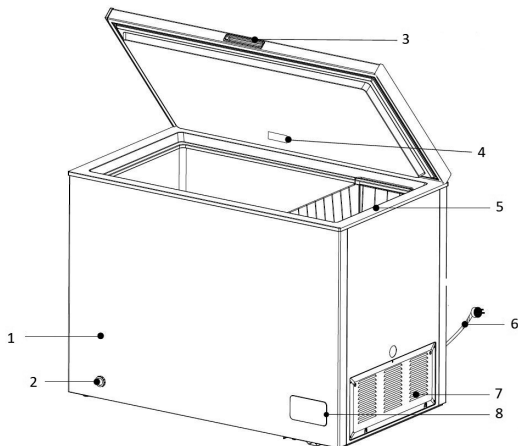

Примітка: наведені в інструкції зображення призначені тільки для довідки. Реальний пристрій може відрізнятися від зображень.

- | | |
|------------------|-----------------------------------|
| 1. Корпус | 5. Навісна корзина |
| 2. Зливний отвір | 6. Кабель живлення |
| 3. Ручка | 7. Решітка |
| 4. Лампа | 8. Панель управління температурою |

Управління температурою

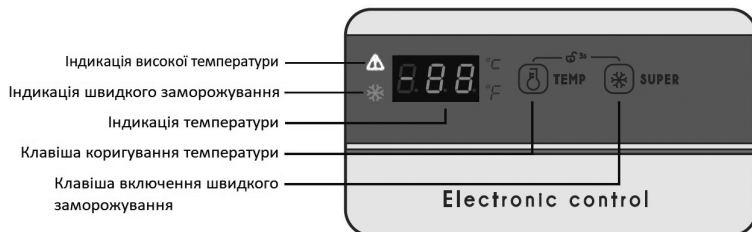

Дисплей

При включенні приладу, дисплей загориться на 3 секунді повністю, після чого перейде в режим стандартного функціонування, буде встановлена температура за замовчуванням (-18°C / 0°F). Під час нормального функціонування дисплей відображає задану температуру або заданий режим, якщо станеться помилка роботи приладу, вона відобразиться на дисплеї.

Блокування / розблокування панелі управління

Для блокування панелі управління одночасно натисніть та утримуйте протягом 3 секунд клавішу коригування температури (Ⓢ) та клавішу включення швидкого заморожування (*).

Зміна одиниць виміру температури (градуси Цельсія / Фаренгейта)

Для зміни одиниць виміру температури з градусів Цельсія на градуси Фаренгейта або навпаки натисніть та утримуйте протягом 3 секунд клавішу (Ⓢ) коригування температури.

Коли одиниці виміру змінені на градуси Цельсія / Фаренгейта на дисплеї буде відображено «-24» / «-11» відповідно, а компресор буде продовжувати свою роботу.

Установка температури

У режимі «морозильної скрині», для установки температури натисніть клавішу коригування температури (Ⓢ), з кожним натисканням температура буде змінюватися на 1 °C / °F, коли на дисплеї відобразиться -24°C / -11°F, знову натисніть клавішу коригування температури для зміни режиму «морозильної скрині» на режим «холодильник», на дисплеї відобразиться температура 1 °C / 34°F, у режимі «холодильник» з кожним

натисканням клавіши коригування температури, задана температура буде змінюватися на 1 °C / °F.



Якщо задана одиниця виміру температури за Цельсієм, температура коригується в наступному діапазоні:

→ -12°C → -13°C → -23°C → -24°C → 1°C → 2°C 9°C → 10°C → → -12°C

Якщо задана одиниця виміру температури за Фаренгейтом, температура коригується в наступному діапазоні:

→ 10°F → 9°F → → -10°F → -11°F → 34°F → 35°F 49°F → 50°F → → 10°F

Режим швидкого заморожування

Для включення або виключення режиму швидкого заморожування натисніть клавішу включення швидкого заморожування  - на дисплеї загориться індикатор швидкого заморожування .

Режим швидкого замороження автоматично вимкнеться через 24 години після включення.

Індикація високої температури

Індикатор  буде світитися, якщо морозильна скриня сигналізуватиме про високу температуру.

Функція пам'яті

У випадку відключення електроенергії, попередньо задані налаштування будуть збережені.

Код помилки E2

Відображення на дисплеї «E2» означає відмову датчика температури.

Розташування

Помістіть прилад на досить віддалену відстань від джерел тепла, таких як радіатори опалення, бойлери, прямі сонячні промені тощо. Переконайтеся, що між стіною і задньою стінкою морозильника достатньо місця для циркуляції повітря. Якщо морозильна камера встановлена під навісною шафою, відстань між шафою і верхньою панеллю морозильної камери повинна бути не менше 100 мм, але в ідеалі, краще не розташовувати морозильні камери під навісними шафами. Для вирівнювання морозильної камери використовуйте ніжки внизу.

Важливо! Переконайтеся, що після установки залишається можливим зне-струмлення приладу і вільне переміщення мережевого кабелю.

Електричне підключення

Перед включенням приладу в мережу переконайтеся, що напруга і частота, зазначені у таблиці технічних даних, відповідають параметрам Вашої домашньої електромережі. Прилад має бути заземлений. Для цієї мети в мережевій вилиці є спеціальний контакт заземлення. У разі, якщо розетка електромережі не заземлена, виконайте окреме заземлення приладу згідно з діючими нормами, доручивши цю процедуру кваліфікованому електрику. Виробник знімає з себе будь-яку відповідальність у разі недотримання вищезазначених правил техніки безпеки.

Вимоги до розташування

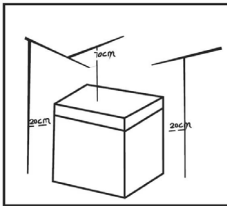

Відстань до морозильної скрині:

З боків — 20 см

Задня стінка — 20 см

Верх — 70 см

Розташування

Встановлюйте цей прилад у приміщенні з температурою навколишнього середовища, що відповідає кліматичному класу, вказаному в таблиці:

Кліматичний клас	Температура навколишнього середовища
SN	від +10°C до +32°C
N	від +16°C до +32°C
ST	від +16°C до +38°C
T	від +16°C до +43°C

Щоденне користування

Перше використання

Чистка внутрішньої камери

Перед першим використанням приладу вимийте його всередині, а також вимийте всі аксесуари теплою мильною водою, а потім протріть насухо.

Важливо! Не використовуйте абразивні засоби для чищення, оскільки вони можуть пошкодити покриття.

Заморожування свіжих продуктів

- Морозильна скриня призначена для заморожування свіжих продуктів і тривалого зберігання заморожених продуктів, а також продуктів глибокого заморожування.
- Для заморожування складіть свіжі продукти в морозильну камеру.
- Максимальна кількість продуктів, що може бути заморожена протягом 24 годин, зазначена у таблиці технічних даних.
- Процес заморожування триває 24 години: у цей період часу не слід класти до морозильної камери нові продукти, що підлягають заморожуванню.

Зберігання заморожених продуктів

При першому запуску або після тривалого простою приладу, перед розміщенням продуктів у відділенні, дайте приладу попрацювати не менше 2 годин у режимі прискореного заморожування.

Важливо! У разі випадкового розморожування продуктів, наприклад, при збої електроживлення, якщо напруга в мережі була відсутня протягом тривалого часу, то розморожені продукти слід швидко вжити або негайно піддати тепловій обробці, а потім повторно заморозити (після того, як вони охолонуть).

Розморожування продуктів

Заморожені продукти, включаючи продукти глибокого заморожування, перед використанням можна розморожувати в холодильному відділенні або при кімнатній температурі, залежно від часу, який Ви маєте для здійснення цієї операції. Маленькі шматочки їжі можна готувати, не розморожуючи, в тому вигляді, в якому вони взяті з морозильної камери: в цьому випадку процес приготування їжі займе більше часу.

Корисні поради та рекомендації

Рекомендації щодо заморожування

Щоб допомогти зробити процес заморожування максимально ефективним, нижче наведено низку рекомендацій:

- процес заморожування триває 24 години: у цей період часу не слід класти в морозильну камеру нові продукти, що підлягають заморожуванню;
- слід заморожувати тільки високоякісні, свіжі і ретельно вимиті продукти;
- слід підготувати продукти для заморожування невеликими порціями, тоді вони заморозяться швидше і повністю, надалі це дозволить швидше розморозити необхідну кількість продуктів;
- загорніть продукти в алюмінієву фольгу або поліетиленову плівку і переконайтеся, що пакування герметичне;
- не слід допускати, щоб свіжі продукти торкалися вже заморожених, щоб уникнути підвищення температури останніх;
- прісні продукти зберігаються краще і довше, ніж жирні; вміст солі в продуктах скорочує термін їх зберігання;
- харчовий лід може викликати опік шкіри, якщо вживати його безпосередньо після виймання з морозильної камери;
- рекомендується вказувати дату заморожування на кожному пакуванні, це дозволить не витягувати продукти з морозильної камери, що може викликати опік шкіри;
- рекомендується вказувати дату заморожування на кожному пакуванні, це дозволить контролювати термін її зберігання.

Рекомендації щодо зберігання заморожених продуктів

Для отримання оптимальних результатів слід:

- переконатися, що продукти індустріальної заморозки зберігалися у продавця в необхідних для них умовах;
- забезпечити мінімальний час доставки заморожених продуктів з магазину до Вашої морозильної камери;
- не відкривати дверцята дуже часто і не тримати їх відкритими довше, ніж це необхідно;
- після розморожування продукти швидко псуються і не підлягають повторному заморожуванню;
- не слід перевищувати час зберігання продуктів, зазначений виробником.

Чистка та догляд

З метою гігієни слід регулярно чистити внутрішню частину морозильної камери та аксесуари до неї, що розміщуються всередині.

Увага! В процесі чищення прилад може бути відключений від мережі електроживлення. Існує ризик ураження електричним струмом! Перед чищенням вимкніть прилад і витягніть штепсельну вилку з розетки чи вимкніть або поверніть електричний рубильник чи запобіжник для відключення мережі. Ніколи не використовуйте пароочисник для чищення приладу. В електричних складових морозильника може накопичуватися волога, що створює ризик ураження електричним струмом! Перегрітий пар може пошкодити пластикові складові приладу. Перед включенням морозильника переконайтеся, що він повністю висох.

Важливо! Ефірні масла та органічні розчинники можуть ушкодити пластик, наприклад, сік лимону або сік від шкірки апельсину, миючі засоби, що містять оцтову кислоту, тощо.

- Уникайте потрапляння подібних речовин на частини приладу.
- Не використовуйте абразивні засоби для чищення.
- Вийняті зі скрині продукти зберігайте щільно закритими в прохолодному місці.
- Вимкніть прилад і витягніть штепсельну вилку з розетки чи вимкніть або поверніть електричний рубильник чи запобіжник для відключення мережі.
- Чистіть прилад і внутрішні аксесуари серветкою, змоченою в теплій воді. Після чищення обмийте чистою водою і витріть насухо.
- Пил в конденсаторі збільшує споживання енергії. Тому раз на рік акуратно чистіть його м'якою щіткою або пилососом.
- Переконайтеся, що прилад висох, і підключіть його до мережі живлення.

Розморозжування морозильної камери

Морозильна камера з часом буде покриватися льодом, який потрібно прибирати. Ніколи не використовуйте гострі металеві предмети для цього, оскільки Ви можете пошкодити випаровувач. Коли шар льоду стане занадто товстим, необхідно повністю розморозити камеру і зробити це слід таким чином:

- Відключіть прилад від мережі електроживлення. Вийміть всі продукти, загорніть їх у газету у кілька шарів і приберіть в прохолодне місце. Залиште дверцята відкритими;
- Поставте піддон під прилад для збору талої води.
- Відкрийте зливний отвір. Це дасть можливість воді вилитися у піддон. По закінченню закрийте зливний отвір. Примітка: спостерігайте за контейнером під регулятором зливу, для того щоб уникнути переливання води.
- Після розморозжування протріть внутрішню камеру насухо.
- Вставте вилку кабелю живлення в електричну розетку і запустіть прилад.
- Налаштуйте температурний контроль у бажаному режимі.

Усунення несправностей у роботі

Увага! Перед усуненням несправностей у роботі приладу знеструмте його. Несправності, які не зазначені в цій інструкції, повинні бути усунені кваліфікованим електриком або компетентною особою. Важливо! Робота приладу супроводжується деякими звуками (від компресора і внаслідок циркуляції холодоагенту).

Проблема	Причина	Рішення
Прилад не працює	Вилка не вставлена в розетку.	Вставити вилку в електричну розетку.
	Перегорів або зламався запобіжник.	Перевірте запобіжник, за необхідності замініть.
	Зламалася розетка.	Проблеми з електромережею повинні бути виправлені електриком.
Прилад дуже сильно морозить	Встановлена занадто низька температура або прилад працює в режимі МАХ.	Поверніть регулятор температури, щоб тимчасово підвищити температуру.
Продукти недостатньо заморожені	Неправильно відрегульована температура.	Подивіться в розділі вихідного налаштування температури.
	Дверцята були відкриті упродовж тривалого часу.	Відкривайте дверцята на той проміжок часу, який необхідний.
	Протягом 24 годин у холодильник помістили велику кількість теплих продуктів.	Поверніть регулятор температури, щоб тимчасово підвищити температуру.
	Прилад розташований поблизу джерел тепла	Подивіться розділ розміщення.
Товстий шар інію на дверному ущільнювачі	Ущільнювач дверцят не щільно прилягає до них/ не герметичний.	Ретельно просушіть місця протікання дверного ущільнювача феном (в режимі холодного потоку повітря). Після цього помістіть розігрітий дверний ущільнювач на місце.
Прилад видає дивні звуки	Прилад торкається стіни або інших предметів.	Трохи посуňte прилад.
	Деталь приладу, наприклад, трубка на задній стінці приладу, торкається іншої деталі або стіни.	За необхідності, акуратно зігніть деталь, щоб уникнути контакту з іншими предметами.

Меры предосторожности

В интересах безопасности и для обеспечения корректной эксплуатации до установки и первого использования прибора, внимательно прочитайте данную инструкцию по эксплуатации, все рекомендации и предупреждения. Во избежание ненужных поломок и несчастных случаев, убедитесь, что все пользователи ознакомлены с принципом работы прибора и мерами предосторожности. Сохраните данную инструкцию и передайте ее новым владельцам при продаже прибора, чтобы они также могли следовать всем рекомендациям, во избежание поломок и возникновения несчастных случаев.

Для безопасности жизни и сохранения имущества соблюдайте все рекомендации в инструкции, так как производитель не несет ответственность за поломки вследствие несоблюдения рекомендаций.

Безопасность детей и людей с ограниченными возможностями

Дети от 8 лет и старше, лица с ограниченными физическими, сенсорными или умственными способностями, а также люди, не имеющие достаточного опыта или знаний, могут использовать прибор только в том случае, если они находятся под присмотром дееспособных лиц или прошли инструктаж по безопасному использованию устройства и понимают возможные опасности.

Детям запрещается играть с прибором.

Детям младше 8 лет запрещается проводить обслуживание и чистку прибора. Держите упаковочный материал подальше от детей, он может послужить причиной удушья.

Перед утилизацией прибора, выньте вилку кабеля питания из электрической розетки, отрежьте кабель питания как можно короче и снимите дверцу с холодильника во избежание риска получения электрошока или во избежание того, чтобы не произошло случайного закрытия детей в ларе.

Если данный прибор (имеющий магнитное уплотнение дверцы) предназначен для замены старого морозильника с пружинным замком (защелкой) дверцы или крышки, перед утилизацией старого морозильника обязательно выведите замок из строя. Это позволит исключить превращение камеры в смертельную ловушку для детей.

Общие меры безопасности



ВНИМАНИЕ: Не закрывайте вентиляционные отверстия прибора.

Не используйте посторонние предметы, кроме рекомендованных производителем, для ускорения процесса размораживания.

Не повредите контур циркуляции хладагента.

Не используйте другие электрические приборы, такие как: мороженица, внутри морозильного ларя, если это не рекомендовано производителем.

- Запрещается хранить в приборе взрывчатые вещества, такие как: баллоны с горючим пропеллентом.
- Хладагент изобутан (Р600а), содержащийся в контуре циркуляции хладагента прибора, природный газ с высоким уровнем совместимости с требованиями охраны окружающей среды, тем не менее, он является легковоспламеняющимся газом.
- Во время транспортировки и установки прибора, убедитесь, что ни один из компонентов контура циркуляции хладагента не поврежден.
- Избегайте источников открытого огня и источников возгорания.
- Хорошо проветривайте помещение, в котором установлен прибор.
- Изменение характеристик прибора и внесение изменений в его конструкцию сопряжено с опасностью. Поврежденный сетевой кабель может стать причиной короткого замыкания, пожара и/или поражения электрическим током.
- Данный прибор подлежит эксплуатации в домашних условиях или в условиях, подобных домашним, а именно:
 - в кухонной зоне магазинов, офисов и других видах рабочей среды;
 - в деревенских жилых домах и в номерах отелей, мотелей и других видах жилой среды;
 - в среде по типу «ночлег и завтрак» (мини-отели);
 - в среде поставки продуктов и подобных не розничных условиях.



ВНИМАНИЕ: замену любых электрических компонентов (вилка кабеля питания, кабель питания, компрессор и т.д.) должны производить сертифицированный агент по обслуживанию или специалисты сервисного центра.

Запрещается удлинять кабель питания.

Убедитесь, что вилка кабеля питания не раздавлена и не повреждена каким-либо образом. Раздавленная или поврежденная вилка может перегреться и послужить причиной возгорания.

Убедитесь, что у вас есть доступ к вилке кабеля питания.

Не тяните за кабель питания.

Если розетка плохо закреплена, не вставляйте в нее сетевую вилку. Существует опасность поражения электрическим током или возникновения пожара.

Прибор очень тяжелый. Осторожно передвигайте его.

Не трогайте предметы, находящиеся в морозильном отделении мокрыми или влажными руками - это может привести к появлению на руках ссадин или ожогов от обморожения.

Прибор не должен находиться под воздействием прямых солнечных лучей длительное время.

Ежедневное использование

Не ставьте горячее на пластиковые детали прибора.

Не рекомендуется еще раз замораживать размороженные продукты.

Храните замороженные упакованные продукты в соответствии с инструкциями производителя о замороженных продуктах.

Строго соблюдайте инструкции производителя по хранению продуктов.

Не храните емкости с газированными напитками в морозильной камере, так как создается давление в емкостях вследствие чего, они могут взорваться и повредить прибор.

Ледяные леденцы могут обжечь полость рта, если их есть сразу из морозильника.

Обслуживание и уход

До начала обслуживания, отключите прибор от сети электропитания.

Не используйте металлические предметы для чистки прибора.

Не используйте острые предметы для снятия льда/снега с прибора. Используйте пластиковый скребок.

Регулярно проверяйте сток для талой воды. Прочистите его при необходимости.

Установка



Важно: для подключения к электросети тщательно следуйте инструкциям, приведенным в • соответствующих параграфах.

Распакуйте прибор и проверьте его на наличие повреждений. Не подключайте прибор, если он поврежден. Немедленно сообщите продавцу об обнаруженных повреждениях. Сохраните упаковку.

Рекомендуется подождать минимум четыре часа перед подключением прибора к электросети, это позволит маслу стечь в компрессор.

Необходимо обеспечить вокруг холодильника достаточную циркуляцию воздуха, в противном случае прибор может перегреваться. Чтобы обеспечить достаточную вентиляцию, следуйте инструкциям по установке.

Если возможно, расположите устройство обратной стороной к стене так, чтобы нельзя было коснуться горячих частей (компрессор, испаритель) во избежание ожога.

Данный прибор нельзя устанавливать вблизи радиаторов отопления или кухонных плит.

Убедитесь, что после установки прибора будет доступ к розетке.

Сервис

Любые электрические работы должны производиться квалифицированным электриком.

Сервисное обслуживание прибора должно производиться только в авторизованном сервисном центре; должны использоваться только оригинальные запасные части.

Энергосбережение

Не ставьте горячие продукты в морозильный ларь.

Не следует размещать продукты близко друг к другу, поскольку это мешает циркуляции воздуха.

Убедитесь, что продукты не касаются задней стенки прибора.

Если отсутствует электричество, не открывайте ларь.

Не открывайте прибор слишком часто.

Не держите дверцу открытой долгое время.

Не следует устанавливать термостат на низкие температуры, превышающие допустимые пределы

Некоторые аксессуары, например, выдвижной ящик можно вынуть из прибора, что обеспечить большую вместимость и снижение электропотребления.

Защита окружающей среды

Ни холодильный контур, ни изоляционные материалы не содержат газов, которые могли бы повредить озоновый слой. Данный прибор нельзя утилизировать вместе с бытовыми отходами и мусором. Изоляционный пенопласт содержит горючие газы: прибор подлежит утилизации в соответствии с действующими нормами и положениями, с которыми следует ознакомиться в местных органах власти. Не допускайте повреждения холодильного контура, особенно вблизи теплообменника. Материалы, использованные для изготовления данного прибора, помеченные символом, пригодны для вторичной переработки.

☒ Данный символ на изделии или на его упаковке, указывает, что оно не подлежит утилизации в качестве бытовых отходов. Его следует сдать в соответствующий пункт приема электрического или электронного оборудования для последующей утилизации. Соблюдая правила утилизации изделия. Вы можете предотвратить причинение потенциального ущерба окружающей среде и здоровью людей, который, в противном случае, возможен вследствие неподобающего обращения с подобными отходами. За более подробной информацией об утилизации этого изделия просьба обращаться к местным властям, в службу по вывозу и утилизации отходов и в магазин, где Вы приобрели данное устройство.

Упаковочные материалы

Материалы, помеченные символом , пригодны для вторичной переработки. Поместите упаковку в подходящий коллекторный контейнер для его переработки.

Утилизация прибора

1. Обесточьте прибор, вынув сетевую вилку из розетки.
2. Отрежьте сетевой кабель и выбросьте его.

Комплектация:

- морозильный ларь
- навесная корзина
- энергетическая наклейка
- микрофиша
- инструкция по эксплуатации (вмещает гарантийный талон)

Описание прибора

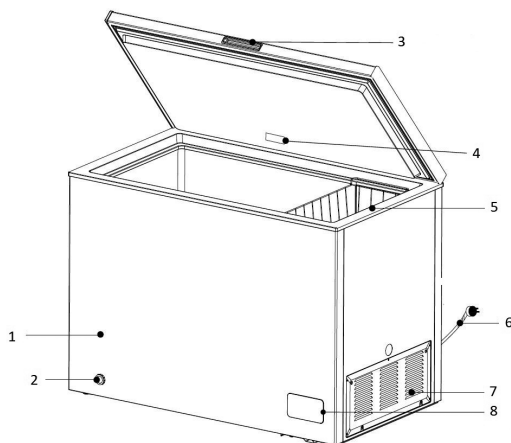

Примечание: приведенные в инструкции изображения предназначены только для справки. Реальное устройство, вероятно, отличается

- | | |
|----------------------|-----------------------------------|
| 1. Корпус | 5. Навесная корзина |
| 2. Сливное отверстие | 6. Кабель питания |
| 3. Ручка | 7. Решетка |
| 4. Лампа | 8. Панель управления температурой |

Управление температурой

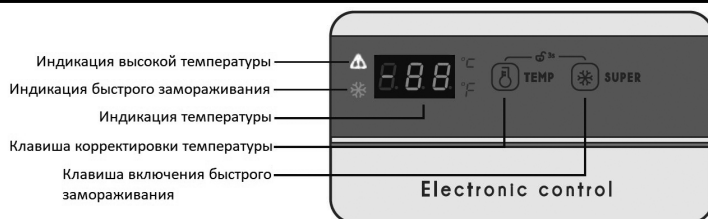

Дисплей

При включении прибора, дисплей загорится на 3 секунды полностью, после чего перейдет в режим стандартного функционирования, будет установлена температура по умолчанию (-18°C / 0°F). Во время нормального функционирования дисплей отображает заданную температуру или заданный режим, если произойдет ошибка работы прибора, она отобразится на дисплее.

Блокировка / разблокировка панели управления

Для блокировки панели управления одновременно нажмите и удерживайте в течение 3 секунд клавишу корректировки температуры (⌚) и клавишу включения быстрого замораживания (*).

Изменение единиц измерения температуры (градусы Цельсия / Фаренгейта)

Для изменения единиц измерения температуры с градусов Цельсия на градусы Фаренгейта или наоборот нажмите и удерживайте в течение 3 секунд клавишу корректировки температуры (⌚).

Когда единицы измерения изменены на градусы Цельсия / Фаренгейта на дисплее отображается «-24» / «-11» соответственно, а компрессор будет продолжать свою работу.

Установка температуры

В режиме «морозильного ларя», для установки температуры нажмите клавишу корректировки температуры (⌚), с каждым нажатием температура будет меняться на 1°C / °F, когда на дисплее отобразится -24°C / -11 °F, нажмите клавишу корректировки температуры изменения режима «морозильного ларя» на режим «холодильник», на дисплее отобразится температура 1°C / 34 °F, в режиме «холодильник» с каждым на-

жатием клавиши корректировки температуры, заданная температура будет меняться на 1 °C / °F.



Если задана единица измерения температуры по Цельсию, температура корректируется в следующем диапазоне:

→ -12°C → -13°C → → -23°C → -24°C → 1°C → 2°C → 9°C → 10°C → → -12°C

Если задана единица измерения температуры по Фаренгейту, температура корректируется в следующем диапазоне:

→ 10°F → 9°F → → -10°F → -11°F → 34°F → 35°F → 49°F → 50°F → → 10°F

Режим быстрого замораживания

Для включения или выключения режима быстрого замораживания нажмите кнопку включения быстрого замораживания  - на дисплее загорится индикатор быстрого замораживания .

Режим быстрого замораживания автоматически выключится через 24 часа после включения.

Индикация высокой температуры

Индикатор  загорается, если морозильный ларь сигнализирует о высокой температуре.

Функция памяти

В случае отключения электроэнергии, заданные настройки будут сохранены.

Код ошибки E2

Отображение на дисплее «E2» означает отказ датчика температуры.

Требования к расположению

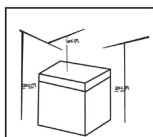

Расстояние до морозильного ларя:

По бокам - 20 см

Задняя стенка - 20 см

Верх - 70 см

Установка

Расположение

Устанавливайте данный прибор в помещении с температурой окружающей среды соответствующей климатическому классу, указанному в таблице:

Климатический класс	Температура окружающей среды
6M	+10C - +32C
N	+16C - +32C
5T	+16C - +38C
T	+16C - +43C

Местоположение

Прибор должен быть установлен подальше от источников тепла, таких как, радиаторы, нагреватели, прямой солнечный свет и т.д. Убедитесь, что воздух свободно циркулирует вокруг задней стенки прибора. Если прибор установлен под навесным шкафом, минимальное расстояние до шкафа должно составлять 100 мм. В идеале, не стоит устанавливать ларь под навесные шкафы. Прибор необходимо выровнять с помощью регулируемых ножек.



Важно: должен быть свободный доступ к вилке кабеля питания.

Электрическое подключение

Перед включением прибора в сеть убедитесь, что напряжение и частота, указанные в таблице технических данных, соответствуют параметрам Вашей домашней электросети. Прибор должен быть заземлен. Для этой цели в сетевой вилке имеется специальный контакт заземления. В случае, если розетка электросети не заземлена, выполните отдельное заземление прибора в соответствии с действующими нормами, поручив эту процедуру квалифицированному электрику. Производитель снимает с себя всякую ответственность в случае несоблюдения вышеуказанных правил техники безопасности.

Ежедневное использование

Первое использование

Чистка внутренней камеры

Перед первым использованием прибора вымойте его внутри, а также вымойте все аксессуары теплой мыльной водой, а затем протрите насухо.



Важно: не используйте абразивные чистящие средства, т.к. они могут повредить покрытие.

Замораживание свежих продуктов

- Морозильный ларь предназначен для замораживания свежих продуктов и продолжительного хранения замороженных продуктов, а также продуктов глубокой заморозки.
- Для заморозки уложите свежие продукты в морозильную камеру.
- Максимальное количество продуктов, которое может быть заморожено в течение 24 часов, указано в таблице технических данных.

Процесс заморозки длится 24 часа: в этот период времени не следует класть в морозильную камеру новые продукты, подлежащие заморозке.

Хранение замороженных продуктов

При первом запуске или после длительного простоя прибора, перед закладкой продуктов в отделение, дайте прибору поработать не менее 2 часов в режиме ускоренной заморозки.



Важно: в случае случайного размораживания продуктов, например, при сбое электропитания, если напряжение в сети отсутствовало в течение длительного времени, то размороженные продукты следует быстро употребить в пищу или немедленно подвергнуть тепловой обработке, затем повторно заморозить (после того, как они остынут).

Размораживание продуктов

Замороженные продукты, включая продукты глубокой заморозки, перед использованием можно размораживать в холодильном отделении или при комнатной температуре, в зависимости от времени, которым Вы располагаете для осуществления этой операции. Маленькие кусочки пищи можно готовить, не размораживая, в том виде, в каком они взяты из морозильной камеры: в этом случае процесс приготовления пищи займет больше времени.

Полезные советы и рекомендации

Советы по замораживанию

Чтобы помочь сделать процесс замораживания максимально эффективным, ниже приведен ряд рекомендаций:

- процесс заморозки длится 24 часа: в этот период времени не следует класть в морозильную камеру новые продукты, подлежащие заморозке;
- следует замораживать только высококачественные, свежие и тщательно вымытые продукты;
- следует подготавливать продукты для заморозки небольшими порциями, так они заморозятся быстрее и полностью, в дальнейшем это позволит быстрее разморозить необходимое количество продуктов;
- заверните продукты в алюминиевую фольгу или полиэтиленовую пленку и убедитесь, что упаковка герметична;
- не следует допускать, чтобы свежие продукты соприкасались с уже замороженными, во избежание повышения температуры последних;
- постные продукты хранятся лучше и дольше, чем жирные; содержание соли в продуктах сокращает срок их хранения;
- пищевой лед может вызвать ожог кожи от обморожения, если употреблять его непосредственно после вынимания из морозильной камеры;
- рекомендуется указывать дату замораживания на каждой упаковке, это позволит, не вытаскивать продукты из морозильной камеры, что может вызвать ожог кожи от обморожения;
- рекомендуется указывать дату замораживания на каждой упаковке, это позволит контролировать срок ее хранения.

Рекомендации по хранению замороженных продуктов

Для получения оптимальных результатов следует:

- удостовериться, что продукты промышленной заморозки хранились у продавца в необходимых для них условиях;
- обеспечить минимальное время доставки замороженных продуктов из магазина в Вашу морозильную камеру;
- не открывать дверцу слишком часто и не держать ее открытой дольше, чем это необходимо;
- после размораживания продукты быстро портятся и не подлежат повторному замораживанию;
- не следует превышать время хранения продуктов, указанное их изготовителем.

Чистка

В целях гигиены следует регулярно чистить внутреннюю часть морозильника и аксессуары к морозильнику, размещаемые внутри.



Внимание: перед процессом чистки прибор должен быть отключен от сети электропитания. Существует риск поражения электрическим током! Перед чисткой выключите прибор и вытащите сетевую вилку из сети или выключите, или поверните электрический рубильник, или предохранитель для отключения сети. Никогда не используйте пароочиститель для чистки прибора. В электрических составляющих морозильника может скапливаться влага, что создает риск поражения электрическим током! Перегретый пар может повредить пластиковые составляющие прибора. Перед включением морозильника убедитесь, что он полностью высох.

- Избегайте попадания подобных веществ на части прибора.
- Не используйте абразивные чистящие средства.
- Вынутые продукты из ларя храните плотно накрытыми в прохладном месте.
- Выключите прибор и выньте сетевую вилку из сети или выключите, или поверните электрический рубильник, или предохранитель для отключения сети.
- Чистите прибор и внутренние аксессуары салфеткой, смоченной в теплой воде. После очистки ополосните чистой водой и вытрите насухо.
- Пыль в конденсаторе увеличивает потребление энергии. Поэтому раз в год аккуратно чистите его мягкой щеткой или пылесосом.
- Убедитесь, что прибор высох и подключите его к сети питания.

Размораживание морозильного ларя

Морозильный ларь со временем будет покрываться льдом, который нужно убирать. Никогда не используйте острые металлические предметы для этого, так вы можете повредить испаритель. Когда слой льда станет слишком толстым, необходимо полностью разморозить ларь и сделать это следует следующим образом:

- Отключите прибор от сети электропитания. Размораживание, как правило, занимает несколько часов. Чтобы ускорить этот процесс держите дверцу ларя открытой.

- Поставьте поддон под пробку сливного отверстия.
 - Откройте сливное отверстие. Это позволит воде вытекать. По окончании, закройте сливное отверстие.
 - Примечание: следите за сливом воды, чтобы она не перелилась из поддона.
 - Протрите внутреннюю часть ларя и вставьте электрическую вилку в электрическую розетку.
- Установите желаемое значение температуры.

Устранение неполадок в работе



Внимание: перед устранением неполадок в работе прибора обесточьте его. Неполадки, не указанные в данной инструкции, должны быть устранены квалифицированным электриком или компетентным лицом.

Важно: Работа прибора сопровождается некоторыми звуками (исходящими от компрессора и из-за циркуляции хладагента).

Проблема	Причина	Решение
Прибор не работает	Вилка не вставлена в розетку.	Вставьте вилку в электрическую розетку.
	Перегорел или сломался предохранитель.	Проверьте предохранитель, при необходимости произведите его замену.
	Сломалась розетка.	Проблемы с электросетью должны быть исправлены электриком.
Прибор слишком морозит	Установлена слишком низкая температура или прибор работает в режиме MAX.	Поверните регулятор температуры, чтобы временно повысить температуру.
Продукты слишком теплые	Неправильно отрегулирована температура.	Посмотрите в разделе исходной настройки температуры.
	Дверца была открыта длительный период времени.	Открывайте дверцу на тот промежуток времени, который необходим.
	В течение 24 часов в холодильник поместили большое количество теплых продуктов.	Поверните регулятор температуры, чтобы временно понизить температуру.
	Прибор находится вблизи источника тепла.	Посмотрите раздел размещения.
Толстый слой инея на дверном уплотнителе	Уплотнитель дверцы не плотно прилегает к ней/не герметичен.	Тщательно просушите места протечки дверного уплотнителя феном (в режиме прохладного потока воздуха). После этого, поместите разогретый дверной уплотнитель на место.
Прибор издает необычные звуки	Прибор задевает стену или другие предметы.	Немного сдвиньте прибор.
	Деталь прибора, например трубка на задней стенке прибора, задевает другую деталь или стену.	При необходимости, аккуратно согните деталь, чтобы избежать контакта с другими предметами.

DEAR CUSTOMER:

Thank you for buying this freezer. To ensure that you get the best results from your new freezer, please take time to read through the simple instructions in this booklet. Please ensure that the packing material is disposed of in accordance with the current environmental requirements. When disposing of any freezer equipment please contact your local waste disposal department for advice on safe disposal. This appliance must be only used for its intended purpose.

1 Safety warnings

1.1 Warning



WARNING: risk of fire / flammable materials

RECOMMENDATIONS:

This appliance is intended to be used in household and similar applications such as staff kitchen areas in shops, offices and other working environments; farm houses and by clients in hotels, motels and other residential type environments; bed and breakfast type environments; catering and similar non-retail applications.

Children should be supervised to ensure that they do not play with the appliance.

If the supply cord is damaged, it must be replaced by the manufacturer, its service agent or similarly qualified persons in order to avoid a hazard.

Do not store explosive substances such as aerosol cans with a flammable propellant in this appliance.

The appliance has to be unplugged after use and before carrying out user maintenance on the appliance.

WARNING: Risk of fire / flammable materials.

WARNING: Keep ventilation openings, in the appliance enclosure or in the built-in structure, clear of obstruction.

WARNING: Do not use mechanical devices or other means to accelerate the defrosting process, other than those recommended by the manufacturer.

WARNING: Do not damage the refrigerant circuit.

WARNING: Do not use electrical appliances inside the food storage compartments of the appliance, unless they are of the type recommended by the manufacturer.

WARNING: Please abandon the appliance according to local regulators for its use flammable blowing gas and refrigerant.

WARNING: When positioning the appliance, ensure the supply cord is not trapped or damaged.

WARNING. Do not locate multiple portable socket-outlets or portable power supplies at the rear of the appliance.

Do not use extension cords or ungrounded (two prong) adapters.

DANGER: Risk of child entrapment. Before you throw away the appliance:

-Take off the doors.

-Leave the shelves in place so that children may not easily climb inside.

The appliance must be disconnected from the source of electrical supply before attempting the installation of accessory.

Refrigerant and cyclopentane foaming material used for the appliance are flammable. Therefore, when the appliance is scrapped, it shall be kept away from any fire source and be recovered by a special recovering company with corresponding qualification other than be disposed by combustion, so as to prevent damage to the environment or any other harm.

For EN standard: This appliance can be used by children aged from 8 years and above and persons with reduce physical sensory or mental capabilities or lack of experience and knowledge if they have been given supervision or instruction concerning use of the appliance in a safe way and understand the hazards involved. Children shall not play with the appliance. Cleaning and user maintenance shall not be made by children without supervision.

For IEC standard: This appliance is not intended for use by persons (including children) with reduced physical, sensory or mental capabilities, or lack of experience and knowledge, unless they have been given supervision or instruction concerning use of the appliance by a person responsible for their safety.)

1.2 Meaning of safety warning symbols

	The symbols indicate prohibited matters, and those behaviors are forbidden. Non-compliance with the instructions may result in product damages or endanger the personal safety of users.
	The symbols indicate matters that must be followed, and those behaviors must be strictly executed in line with the operation requirements. Non-compliance with the instructions may result in product damages or endanger the personal safety of users.
	The symbols indicate matters to pay attention to, and these behaviors shall be specially noted. Due precautions are needed or minor or moderate injuries or damages of the product will be caused.

This manual contains lots of important safety information which shall be observed by the users.

1.3 Electricity related warnings

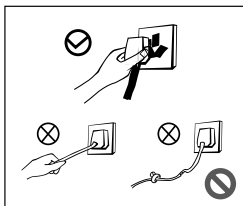

- Do not pull the power cord when pulling the power plug of the freezer. Please firmly grasp the plug and pull it out from the socket directly.
- Do not damage the power cord under any condition so as to ensure safety use, do not use when the power cord is damaged or the plug is worn.
- Worn or damaged power cord shall be replaced in manufacturer-authorized maintenance stations.

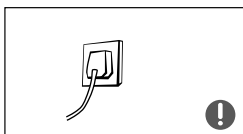

- The power plug should be firmly contacted with the socket or else fires might be caused. Please ensure that the grounding electrode of the power socket is equipped with a reliable grounding line.

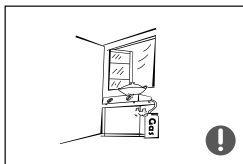

- Please turn off the valve of the leaking gas and then open the doors and windows in case of leakage of gas and other flammable gases. Do not unplug the freezer and other electrical appliances considering that spark may cause a fire.

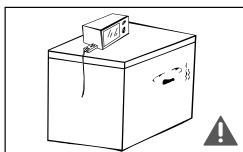

- To ensure safety, it is not recommended that to place regulators, rice cookers, microwave ovens and other appliances on the top of the freezer, those recommended by the manufacturer are not included. Do not use electrical appliances in the food pan.

1.4 Related warnings for use

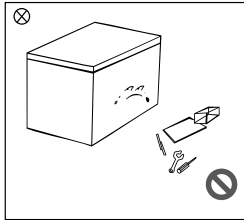

- Do not arbitrarily disassemble or reconstruct the freezer, nor damage the refrigerant circuit; maintenance of the appliance must be conducted by a specialist.
- Damaged power cord must be replaced by the manufacturer, its maintenance department or related professionals in order to avoid danger.

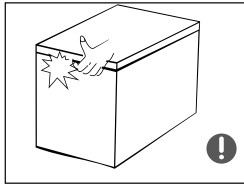

- The gaps between freezer doors and between doors and freezer body are small, be noted not to put your hand in these areas to prevent from squeezing the finger. Please be gentle when open the freezer door to avoid falling articles.
- Do not pick foods or containers with wet hands in the freezing chamber when the freezer is running, especially metal containers in order to avoid frostbite.

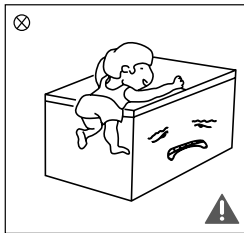

- Do not allow children to enter or climb the freezer to prevent that children are sealed in the freezer or children are injured by the falling freezer.
- Do not spray or wash the freezer; do not put the freezer in moist places easy to be splashed with water so as not to affect the electrical insulation properties of the freezer.

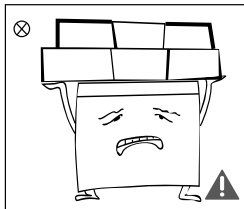

- Do not place heavy objects on the top of the freezer considering that objects may fall when open the door, and accidental injuries might be caused.
- Please pull out the plug in case of power failure or cleaning. Do not connect the freezer to power supply within five minutes to prevent damages to the compressor due to successive starts.

1.5 Warnings related to placing items

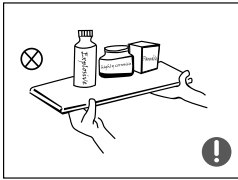

- Do not put flammable, explosive, volatile and highly corrosive items in the freezer to prevent damages to the product or fire accidents.
- Do not place flammable items near the freezer to avoid fires.

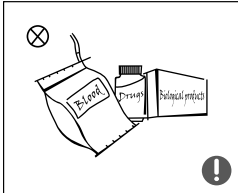

- This product is household freezer and shall be only suitable for the storage of foods. According to national standards, household freezer shall not be used for other purposes, such as storage of blood, drugs or biological products.

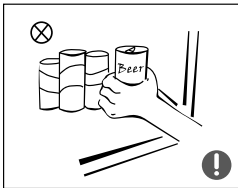



- Do not place items such as bottled or sealed container of fluid such as bottled beers and beverages in the freezer to prevent bursts and other losses.

1.6 Warnings for energy

- 1) Freezer might not operate consistently when sited for an extended period of time below the cold end of the range of temperatures for which the freezer appliance is designed.
- 2) The fact that effervescent drinks should not be stored in food freezer compartments or cabinets or in low-temperature compartments or cabinets, and that some products such as water ices should not be consumed too cold;
- 3) The need to not exceed the storage time recommended by the food manufacturers for any kind of food and particularly for commercially quick-frozen food in food-freezer and frozen-food storage compartments or cabinets;
- 4) The precautions necessary to prevent an undue rise in the temperature of the frozen food while defrosting the refrigerating appliance, such as wrapping the frozen food in several layers of newspaper.
- 5) The fact that a rise in temperature of the frozen food during manual defrosting, maintenance or cleaning could shorten the storage life.
- 6) The necessity that, for doors or lids fitted with locks and keys, the keys be kept out of the reach of children and not in the vicinity of the freezer appliance, in order to prevent children from being locked inside.

1.7 Warnings related to disposal

 The freezer's refrigerant and cyclopentane foam materials are combustible materials and discarded freezers should be isolated from fire sources and can not be burned. Please transfer the freezer to qualified professional recycling companies for processing to avoid damages to the environment or other hazards.

 Please remove the door of the freezer and shelves which shall be properly placed to avoid accidents of children entering and playing in the freezer.



Correct Disposal of this product:

This marking indicates that this product should not be disposed with other household wastes throughout the EU. To prevent possible harm to the environment or human health from uncontrolled waste disposal, recycle it responsibly to promote the sustainable reuse of material resources. To return your used device, please use the return and collection systems or contact the retailer where the product was purchased. They can take this product for environmental safe recycling.

2 Proper use of freezers

2.1 Names of components

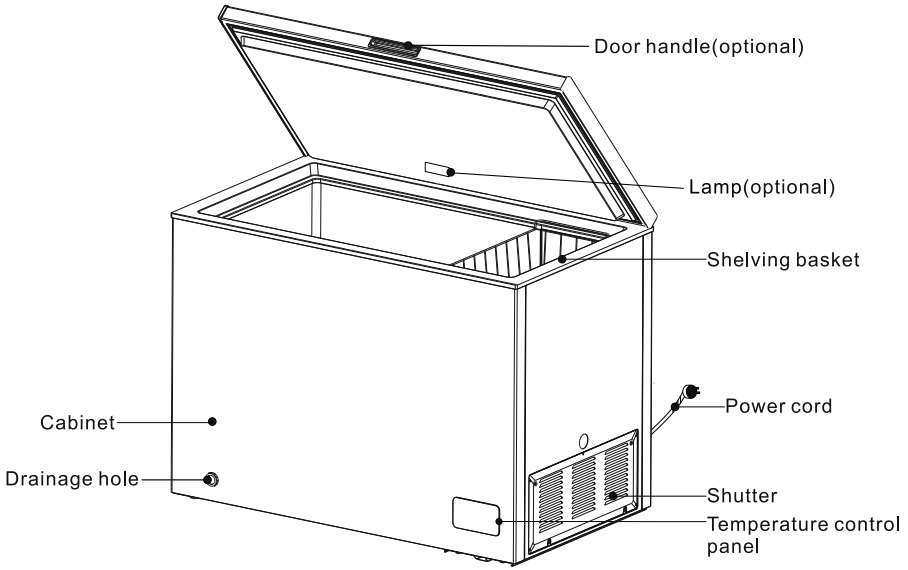

(The picture above is only for reference. The actual configuration will depend on the physical product or statement by the distributor)

- The low temperature of freezer may keep food fresh for a long time and it is mainly used to store frozen foods and making ice.
- The freezer is suitable for storage of meat, fish, shrimp, dumplings, rice balls and other foods not to be consumed in short term.
- Chunks of meat are preferably to be divided into small pieces for easy access.
Please be noted food shall be consumed within the shelf time.

Equipment:

- freezer
- shelving basket
- energy sticker
- microfiche
- operating instructions (warranty card included)

2.2 Temperature Control

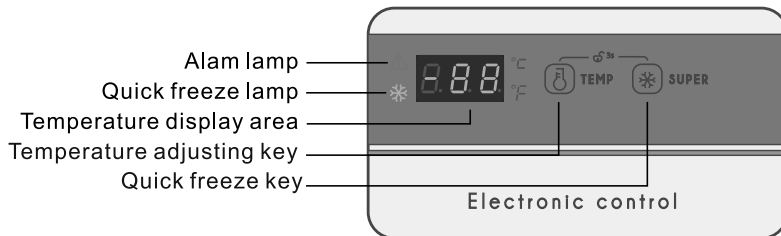

(The picture above is only for reference. The actual configuration will depend on the physical product or statement by the distributor)

► Display control

- When power on the freezer, the display windows shines fully for 3seconds, then it enters into normal display, the default set temperature is $-18^{\circ}\text{C}(0^{\circ}\text{F})$. if no error happen, the display panel shows set temperature or mode, if it has error, error code will show on control panel;

► Locking and unlocking

- Locking: long press temperature adjusting key (🌡️) and quick freeze key (❄️) for 3 s at the same time, it enters into lock status, and display window flashes for several seconds, then enter into normal display state;
- Unlocking: long press temperature adjusting key (🌡️) and quick freeze (❄️) key for 3s at the same time, it exits lock status, and temperature can be adjusted.

The following key operations shall be conducted under unlocking state. If the operation is conducted under locking state, display quickly flashes for 3s as a tip of invalid operation.

► Conversion of Fahrenheit and Celsius

Under unlocking state, Fahrenheit and Celsius shall be converted through long pressing temperature adjusting key for 3 s.

► Temperature setting

In the mode of freezer, press the temperature adjusting key (🌡️) to change the set temperature, the set temperature will drop by $1^{\circ}\text{C}/^{\circ}\text{F}$ for each press, when the display panel shows $-24^{\circ}\text{C}/-11^{\circ}\text{F}$, pressing the temperature adjusting key (🌡️) again will convert the freezer into refrigerator, and the display panel will show $1^{\circ}\text{C}/34^{\circ}\text{F}$, in the mode of refrigerator, the set temperature will increase by $1^{\circ}\text{C}/^{\circ}\text{F}$ for each time to press adjusting key (🌡️).

Temperature adjustment mode in Centigrade is as follows:

→ -12°C → -13°C → → -23°C → -24°C → 1°C → 2°C → 9°C → 10°C → → -12°C

Temperature adjustment in Fahrenheit is as follows:

→ 10°F → 9°F → → -10°F → -11°F → 34°F → 35°F → 49°F → 50°F → → 10°F

► Quick freeze mode

- Enter of quick freeze

① Press quick freeze key, and quick freeze indicator lights ❄️ .

- Exit of quick freeze

① Under quick freeze mode, press quick freeze key (❄️), quick freeze mode exits.

② When continuous running time reaches 24h under quick freeze mode, quick freeze mode will automatically exit.

- ⚠ When Celsius is set, “-24” will appear in display screen, and compressor continuously runs;
When Fahrenheit is set, “-11” will appear in display screen, and compressor continuously runs;

► High temperature alarm

The indicator light ⚠ will be on if freezers give an alarm for high temperature.

► Power off memory

In case of power failure, the previous settings will be memorized ,till power on.

► Failure code

When the following tips appear in display windows, then failure occurs in the freezer.

Failure code	E2
Description	Failure of temperature sensor

2.3 Placement

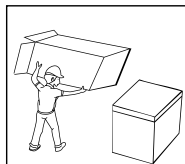

- Before using the freezer, remove all packaging materials including bottom cushions and foam pads and tapes inside the freezer, tear off the protective film on the door and the freezer body.

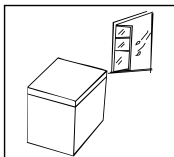

- The freezer should be placed in a well-ventilated indoor place; the ground shall be flat, and sturdy .

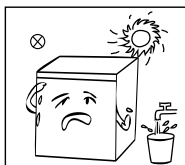

- Keep away from heat and avoid direct sunlight. Do not place the freezer in moist or watery places to prevent rust or reduction of insulating effect.

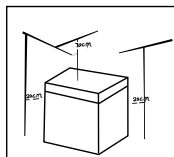

- The top space of the freezer shall be greater than 70cm, and the distances from both sides and backside shall be more than 20cm to facilitate heat dissipation.

2.4 Start to use

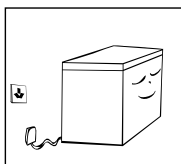

- The freezer shall stay for half an hour before connecting power when it is firstly started.
- The freezer shall run 2 to 3 hours before loading fresh or frozen foods; the freezer shall run for more than 4 hours in summer in advance considering that the ambient temperature is high.

2.5 Energy saving tips

- The appliance should be located in the coolest area of the room, away from heat producing appliances or heating ducts, and out of the direct sunlight.
- Let hot foods cool to room temperature before placing in the appliance. Overloading the appliance forces the compressor to run longer. Foods that freeze too slowly may lose quality, or spoil.
- Be sure to wrap foods properly, and wipe containers dry before placing them in the appliance. This cuts down on frost build-up inside the appliance.
- Appliance storage bin should not be lined with aluminum foil, wax paper, or paper toweling. Liners interfere with cold air circulation, making the appliance less efficient.
- Organize and label food to reduce door openings and extended searches. Remove as many items as needed at one time, and close the door as soon as possible.

3 Maintenance of freezer

3.1 Cleaning

- Dusts behind the freezer and on the ground shall be timely cleaned to improve the cooling effect and energy saving. The interior of the freezer should be cleaned regularly to avoid odor. Soft towels or sponge dipped in water and non-corrosive neutral detergents are suggested for cleaning. The freezer shall be finally cleaned with clean water and dry cloth. Open the door for natural drying before the power is turned on.



- Do not use hard brushes, clean steel balls, wire brushes, abrasives, such as toothpastes, organic solvents (such as alcohol, acetone, banana oil, etc.), boiling water, acid or alkaline items clean freezer considering that this may damage the fridge surface and interior.
- Do not rinse with water so as not to affect the electrical insulation properties. Please use a dry cloth when cleaning temperature control knob and electrical components.

⚠ Please unplug the freezer for defrost and cleaning.

3.2 Defrost

- Freezer shall be manually defrosted.
Unplug the freezer and open the freezer door, remove foods and shelving basket before defrosting; Open the outflow hole and drainage hole (and place water container at the outflow hole); indoor frost will naturally melt, wipe the defrost water with a dry, soft cloth. When the frost softens, an ice scraper might be used to the accelerate de-icing process.
- Please remove the food and put in a cool place when defrosting before removing accessories.

Other mechanical devices or other means shall not be used to accelerate except those recommended by the manufacturer. Do not damage the refrigerant circuit.



3.3 Stop using

Foods can be preserved for a couple of hours even in summer in case of power failure; it is recommended to reduce the frequency of opening door and do not put fresh foods into the freezer. Please unplug the freezer left unused for a long time for cleaning. Keep the door open to avoid the bad odor.

Do not turn upside or vibrate the freezer, the carrying angle can not be greater than 45°. Please hold the door and hinge when moving.

⚠ Continuous operation is recommended when the freezer is started. Please do not stop the freezer under normal circumstances so as not to affect the freezer's service life.



4 Trouble shooting

The following simple issues can be handled by the user. Please call the after-sale service department if the issues are not settled.

Inoperation	Whether the freezer is plugged and connected to power; Low voltage; Whether temperature control knob is in the work area; Failure power or tripping circuit.
Odor	Odorous foods should closely wrapped; Whether foods are rotten; Whether the interior shall be cleaned.
Long-term operation of compressor	It is normal that freezer operates for longer time in summer when the ambient temperature is higher; Do not put too much food in the freezer at one time; Do not put foods until they are cooled; Frequent opening of freezer door; Thick frost layer (defrost is needed).
Illuminating light does not shine	Whether the freezer is connected to power, whether the light is damaged.
The freezer door can not be properly closed	The freezer door is stuck by food packages; Too much food; Unbalanced freezer.
Loud noises	Whether the floor is flat, whether the placement of freezer is stable; Whether the freezer accessories are properly placed.
Transient difficulty in door opening	After refrigeration, there will be pressure difference between the inside and outside of the freezer to result in transient difficulty in door opening. This is a normal physical phenomenon.
Freezer enclosure heat Condensation	The freezer enclosure may emit heat during operation specially in summer, this is caused by the radiation of the condenser, and it is a normal phenomenon. Condensation: condensation phenomenon will be detected on the exterior surface and door seals of the freezer when the ambient humidity is large, this is a normal phenomenon, and the condensation can be wiped away with a dry towel.
Airflow sound Buzz Clatter	Refrigerants circulating in the refrigerant lines will produce eruption of sound and grunts which is normal does not affect the cooling effect. Buzz will be generated by running compressor specially when starting up or shutting down. The solenoid valve or electric switch valve will clatter which is a normal phenomenon and does not affect the operation.

Умови гарантії:

Завод гарантує нормальну роботу виробу протягом 12 місяців з моменту його продажу за умов дотримання споживачем правил експлуатації і догляду, передбачених цією інструкцією. Термін служби виробу 5 років.

Щоб уникнути непорозумінь, переконливо просимо Вас уважно вивчити Інструкцію з експлуатації, умови гарантійних зобов'язань, перевірити правильність заповнення гарантійного талона. Гарантійний талон дійсний тільки за наявності правильно та чітко зазначених: моделі, серійного номера виробу, дати продажу, чітких відбитків печаток фірми-продавця, підпису покупця. Модель та серійний номер виробу повинні відповідати зазначеним у гарантійному талоні.

При порушенні цих умов, а також у випадку, коли дані, зазначені в гарантійному талоні змінені, стерті або переписані, гарантійний талон визнається недейсним.

Налаштування та установка (монтаж, підключення тощо) виробу, описані в документації, що додається до нього, можуть бути виконані як самим користувачем, так і фахівцями УСЦ відповідного профілю і фірм-продавців (на платній основі). При цьому особа (організація), що встановила виріб, несе відповідальність за правильність і якість установки (налаштування). Просимо Вас звернути увагу на важливість правильної установки виробу як для його надійної роботи, так і для отримання гарантійного та безкоштовного сервісного обслуговування. Вимагайте від спеціаліста з налаштування внести всі необхідні відомості про установку до гарантійного талона.

У разі виходу виробу з ладу протягом гарантійного терміну експлуатації з вини виробника, власник має право на безкоштовний гарантійний ремонт при пред'явленні правильно заповненого гарантійного талона, виробу в заводській комплектації та упаковці до гарантійної майстерні або до місяця придбання. Задовolenня претензій споживача через провину виробника провадиться відповідно до закону України «Про захист прав споживачів».

При гарантійному ремонті термін гарантії продовжується на час ремонту та пересилання.

Условия гарантии:

Завод гарантирует нормальную работу изделия в течение 12-ти месяцев с момента ее продажи при условии соблюдения потребителем правил эксплуатации и ухода, предусмотренных данной инструкцией.

Срок службы изделия 5 лет.

Во избежание недоразумений убедительно просим Вас внимательно изучить Инструкцию по эксплуатации, условия гарантийных обязательств, проверить правильность заполнения гарантийного талона. Гарантийный талон действителен только при наличии правильно и четко указанных: модели, серийного номера изделия, даты продажи, четких печатей фирмы-продавца, подписи покупателя. Модель и серийный номер изделия должны соответствовать указанным в гарантийном талоне.

При нарушении этих условий, а также в случае, когда данные, указанные в гарантийном талоне изменены, стерты или переписаны, гарантийный талон признается недействительным.

Настройка и установка (сборка, подключение и т.п.) изделия, описанным в документации, прилагаемой к нему, могут быть выполнены как самим пользователем, так и специалистом сервисного центра соответствующего профиля и фирм-продавцов (на платной основе). При этом лицо (организация), установившее изделие, несет ответственность за правильность и качество установки (настройки). Просим Вас обратить внимание на значимость правильной установки изделия, как для его надежной работы, так и для получения гарантийного и бесплатного сервісного обслуживания. Требуется от специалиста по установке внести необходимые сведения об установке в гарантийный талон.

В случае выхода изделия из строя в течение гарантийного срока эксплуатации по вине изготовителя, владельца имеет право на бесплатный гарантийный ремонт при предъявлении верно заполненного гарантийного талона, изделия в заводской комплектации и упаковке в гарантийной мастерской. Удовлетворение претензий потребителя из-за вины производителя производится в соответствии с законом Украины «О защите прав потребителя». При гарантийном ремонте срок гарантии продлевается на время ремонта и пересылки.

Warranty conditions:

The plant guarantees normal operation of the product within 12 months from the date of the sale, provided that the consumer complies with the rules of operation and care provided by this Manual.

Service life of the product is 5 years.

In order to avoid any misunderstanding we kindly ask you to carefully study the Owner's Manual, the terms of warranty, and check the correctness of filling the Warranty Card. The Warranty Card is valid only if the following information is correctly and clearly stated: model, serial number of the product, date of sale, clear seals of the company-seller, signature of the buyer. The model and serial number of the product must correspond to those specified in the Warranty Card.

If these terms are violated, and if the information specified in the Warranty Card is changed, erased or rewritten, the Warranty Card is considered invalid.

Setup and installation (assembly, connection, etc.) of the appliance are described in the attached documentation; they can be carried out both by the user, and by specialists having the necessary qualification sent by USC or selling companies (on a paid basis). In this case, the person (the institution) installing the appliance shall be responsible for the correctness and quality of installation (setup). Please pay attention to the importance of the correct installation of the appliance, both for its reliable operation, and for obtaining warranty and free service. Require the installation specialist to enter all the necessary information about the installation in the Warranty Card.

In case of failure of the appliance during the warranty period by the fault of the manufacturer, the owner is entitled to free warranty repair upon presentation of the correctly filled Warranty Card together with the appliance in the factory configuration packed in the original packaging to the warranty workshop or the place of its purchase. Satisfaction of the customer's claim due to the fault of the manufacturer shall be made in accordance with the law of the Ukraine «On Protection of Consumers' Rights». In the case of warranty repair the warranty period shall be extended for the period of repair and shipment.

ГАРАНТІЙНИЙ ТАЛОН ARDESTO

Шановний Покупець! Вітаємо Вас з придбанням приладу торговельної марки ARDESTO, який був розроблений та виготовлений у відповідності до найвищих стандартів якості, та дякуємо Вам за те, що Ви обрали саме цей прилад.

Просимо Вас зберігати талон протягом гарантійного періоду. При купівлі виробу вимагайте повного заповнення гарантійного талону.

1. Гарантійне обслуговування здійснюється лише за наявності правильно і чітко заповненого оригінального гарантійного талону, у якому вказані: модель виробу, дата продажу, серійний номер, термін гарантійного обслуговування, та печатки фірми-продавця.*
2. Строк служби побутової техніки складає 5 років.
3. Виріб призначений для використання у споживчих цілях. У разі використання виробу в комерційній діяльності продавець/виробник не несуть гарантійних зобов'язань, сервісне обслуговування виконується на платній основі.
4. Гарантійний ремонт виконується впродовж терміну, вказаного в гарантійному талоні на виріб, в уповноваженому сервіс-центрі на умовах та в строки, визначені чинним законодавством України.
5. Виріб знімається з гарантії у випадку порушення споживачем правил експлуатації, викладених в інструкції з виробу.
6. Виріб знімається з гарантійного обслуговування у випадках:
 - використання не за призначенням та не у споживчих цілях;
 - механічні пошкодження;
 - пошкодження, що виникли у наслідок потрапляння всередину виробу сторонніх предметів, речовин, рідин, комах;
 - пошкодження, що викликані стихійними лихами (дощем, вітром, блискавкою та ін.), пожежею, побутовими факторами (надмірна вологість, запиленість, агресивне середовище та ін.);
 - пошкодження, що викликані невідповідністю параметрів живлення, кабельних мереж державним стандартам та інших подібних факторів;
 - при експлуатації обладнання в електромережі з відсутнім єдиним контуром заземлення;
 - при порушенні пломб встановлених на виробі;
 - відсутності серійного номера пристрою, або неможливості його ідентифікувати.
7. Гарантія не розповсюджується на витратні матеріали та аксесуари, а також фільтри, полиці, ящики, підставки та інші ємності для зберігання продуктів.
8. Термін гарантійного обслуговування складає 12 місяців з дня продажу.

* Відривні талони на технічне обслуговування надаються авторизованим сервісним центром.

Комплектність виробу перевірено. Із умовами гарантійного обслуговування ознайомлений, претензій не маю.

Підпис покупця _____

Авторизований сервісний центр «I-AP-CI»

Адреса: вул. Марка Вовчка, 18-А, Київ, 04073, Україна

Тел.: 0 800 300 345; (044) 230 34 84; 390 55 12

www.erc.ua/service

Інформація про виріб

Виріб

Модель

Серійний номер

Інформація про продавця

Назва торгової організації

Адреса

Дата продажу

Штамп продавця

Талони на гарантійне обслуговування

Талон № 3

Штамп продавця

Дата звернення

Причина
пошкодження

Дата
виконання

Талон № 2

Штамп продавця

Дата звернення

Причина
пошкодження

Дата
виконання

Талон № 1

Штамп продавця

Дата звернення

Причина
пошкодження

Дата
виконання

ARDESTO