

AURORA®

AU 142



Espresso

COFFEE MAKER

ONLY FOR HOUSEHOLD USE

www.aurora-ua.com

www.aurora-tm.com

**Опис схеми
приладу**

1. Кришка резервуару для води
2. Корпус
3. Перемикач
4. Тримач фільтра
5. Парове сопло
6. Мірна колба
7. Ложка
8. Фільтр

**Описание схемы
прибора**

1. Крышка резервуара для воды
2. Корпус
3. Переключатель
4. Держатель фильтра
5. Паровое сопло
6. Мерная колба
7. Ложка
8. Фильтр

**Components
identification**

1. Lid of the water tank
2. Body
3. Switch
4. Filter holder
5. Steam nozzle
6. Volumetric flask
7. Spoon
8. Filter

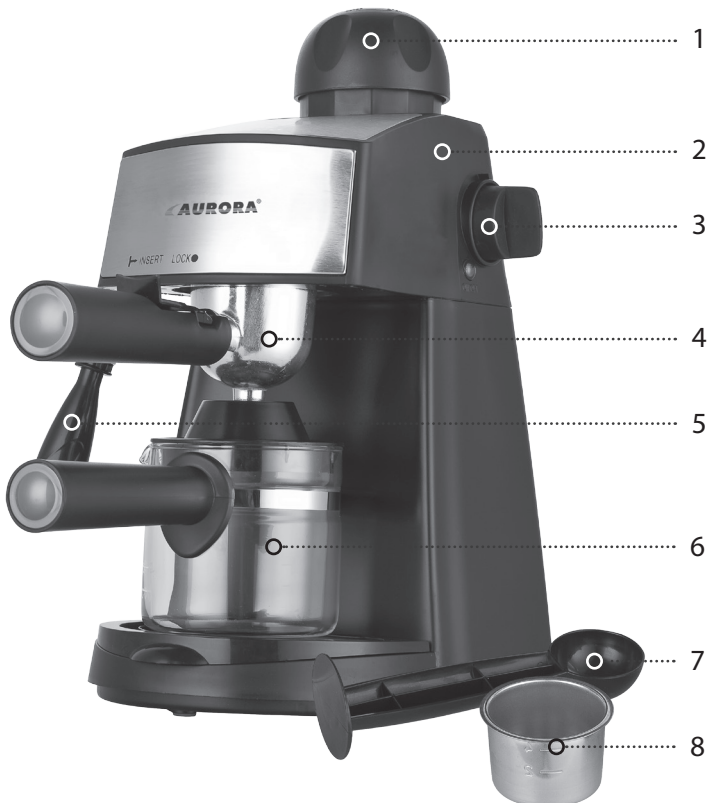

ЗАХОДИ БЕЗПЕКИ

Уважно прочитайте дану інструкцію перед експлуатацією приладу, щоб уникнути поломок при використанні.

Некоректне використання може призвести до поломки виробу, завдати матеріальної шкоди або шкоду здоров'ю користувача.

Використовувати тільки у побуті. Прилад не призначений для виробничого використання.

Перед першим ввімкненням перевірте, чи відповідають технічні характеристики виробу, зазначені на наклейці, параметрам електромережі.

Не використовуйте прилад на вулиці та в приміщеннях з підвищеною вологістю повітря.

Не занурюйте прилад чи електрошнур у воду чи інші рідини.

При вимкненні приладу від електромережі не тягніть за електрошнур, тримайтеся рукою за вилку.

Стежте за тим, щоб шнур живлення не торкався гострих країв чи гарячих поверхонь.

Завжди вимикайте прилад з мережі, якщо він не використовується, а також перед заливанням та зливом води.

Не використовуйте прилад з пошкодженим електрошнуром чи вилкою, а також після того, як прилад занурили в воду чи пошкодили будь-яким іншим чином.

Щоб уникнути ураження електрострумом не намагайтесь самостійно розбирати та ремонтувати прилад.

Для заміни шнура живлення звертайтеся у найближчий сервісний центр.

Будьте особливо уважні при використанні приладу у безпосередній близькості від дітей.

Не дозволяйте дітям користуватися приладом.

Не залишайте ввімкненим прилад без догляду.

Прилад не призначений для використання особами (включаючи дітей) зі зниженими фізичними, чуттєвими або розумовими здібностями, а також при відсутності у них досвіду або знань, якщо вони не знаходяться під контролем або не проінструктовані щодо використання приладу особою, що відповідає за їх безпеку.

Діти повинні знаходитись під наглядом для недопущення гри з приладом.

Прилад не повинен бути без нагляду, поки він підключений до електромережі.

УВАГА! Щоб уникнути перевантаження електромережі не використовуйте кавоварку одночасно з іншими енергоємними приладами.

Користуйтеся приладом тільки якщо у резервуарі є вода.

Не використовуйте колбу для кави з іншою метою, та не ставте її на газові, електричні плити та в мікрохвильові печі.

Не мийте колбу у посудомийній машині.

Прилад має стійко стояти на сухій рівній поверхні.

Отвір резервуару для води не повинен бути відкритим під час використання приладу.

Якщо виріб деякий час знаходився при температурі нижче 0°C, перед увімкненням його слід витримати у кімнаті не менше 2 годин.

ПІДГОТОВКА ДО РОБОТИ

Розпакуйте прилад і встановіть його на тверду, рівну поверхню.

Промийте всі зйомні частини теплою водою.

РОБОТА

КАВА ЕСПРЕСО

Процес приготування кави полягає в пропусканні гарячої води через мелену каву під високим тиском пари.

Відкрийте кришку резервуару для води, для цього поверніть її проти годинникової стрілки.

За допомогою мірної колби наповніть ємність необхідною кількістю води: від двох до чотирьох чашок.

Стежте, щоб вода не переливалася через край ємності для води.

Щільно закрийте кришку резервуару.

За допомогою ложки насипте необхідну кількість меленої кави в фільтр, та не притискаючи її, розрівняйте.

Вставте фільтр у тримач.

Тримач вставте в кавоварку, щоб ручка тримача співпадала з положенням «INSERT» і поверніть проти годинникової стрілки до упору, так, щоб ручка знаходилася в положенні «LOCK».

Підставте мірну колбу на підставку. Переконайтеся, що отвір у кришці мірної колби співпадає з тримачем.

Підключіть кавоварку до електромережі.

Встановіть перемикач режимів роботи в положення , при цьому повинен засвітитися світловий індикатор роботи.

УВАГА! Під час роботи не торкайтеся сталевих частин кавоварки – вони гарячі.

Будьте обережні – пара, що виходить із сопла, дуже гаряча.

ЗАБОРОНЯЄТЬСЯ! Знімати кришку ємності для води під час роботи кавоварки.

Після закінчення приготування кави, за допомогою перемикача, вимкніть кавоварку, переведіть його в положення «OFF», після цього, зніміть мірну колбу з підставки та розлийте каву в чашки.

Фільтр можливо промити, не виймаючи його з тримача. Для цього закріпіть його за допомогою фіксатора.

ФУНКЦІЯ ПАУЗА

Ця функція дозволяє зупинити роботу кавоварки під час приготування кави. Переведіть перемикач у положення «PAUSE», процес приготування кави зупиниться, Ви зможете зняти колбу з кавою та розлити її у чашки. Після цього необхідно поставити колбу на місце та продовжити приготування кави, встановивши перемикач у положення .

КАВА КАПУЧИНО

Для приготування капучино використовують каву еспресо з додаванням піни із гарячого молока.

Налийте в чашку необхідну для приготування піни кількість молока. Чашка повинна бути достатньо великою, оскільки піна в три рази перевищує об'єм молока.

Повторіть всі пункти розділу **ПРИГОТУВАННЯ КАВИ ЕСПРЕСО**.

Опустіть сопло подачі пари в молоко та переведіть перемикач режимів роботи в положення .

Пара, що виходить з сопла, почне зіпнювати молоко. Для поліпшення ефекту пересувайте чашку вгору, вниз.

Продовжуйте зіпнювати молоко до бажаного результату.

Після утворення достатньої кількості піни переведіть перемикач режимів роботи в положення «OFF» і відключіть прилад від електромережі.

Розлийте каву в чашки і покладіть зверху молочну піну.

ОЧИЩЕННЯ ТА ДОГЛЯД

Завжди вимикайте прилад з електромережі перед очищенням.

Дайте кавоварці повністю охолонути, після чого переведіть перемикач режимів роботи в

положення  для видалення тиску з ємності

для води. Потім, переведіть перемикач в положення «OFF». Протріть зовнішню поверхню сухою м'якою тканиною. Не використовуйте агресивні хімічні чи абразивні речовини.

Вимийте усі зйомні частини гарячою водою з миючим засобом для посуду, ретельно про-

мийте та протріть їх насухо перед установкою на місце.

ВИДАЛЕННЯ НАКИПУ

Регулярно очищайте кавоварку від накипу.

Для видалення накипу використовуйте рекомендовані засоби для чистки кавоварок, та уважно дотримуйтеся інструкції на упаковці.

Видаляти накип необхідно не рідше як раз на 2 місяці.

ЗБЕРІГАННЯ

Виконайте вимоги розділу **ЧИСТКА ТА ДОГЛЯД**.

Зберігайте прилад у сухому прохолодному місці.

ТЕХНІЧНІ ХАРАКТЕРИСТИКИ

Електроживлення

220-240 Вольт ~50 Герц

Потужність

800 Ватт

МЕРЫ БЕЗОПАСНОСТИ

Внимательно прочитайте данную инструкцию перед эксплуатацией прибора, чтобы избежать поломок при использовании.

Некорректное использование может привести к поломке изделия, нанести материальный ущерб или вред здоровью пользователя.

Использовать только в быту. Прибор не предназначен для промышленного применения.

Перед включением проверьте, соответствуют ли технические характеристики изделия, указанные на наклейке, параметрам электросети.

Не используйте прибор на улице и в помещениях с повышенной влажностью воздуха.

Не погружайте прибор или электрошнур в воду или другие жидкости.

При отключении прибора от сети питания не тяните за шнур, держитесь рукой за вилку.

Следите за тем, чтобы шнур питания не касался острых кромок или горячих поверхностей.

Всегда отключайте прибор от сети, если он не используется, а также перед заливкой и сливом воды.

Не используйте прибор с поврежденным электрошнуром или вилкой, а также после того, как прибор погрузили в воду или повредили любым другим образом.

Во избежание поражения электротоком не пытайтесь самостоятельно разбирать и ремонтировать прибор.

Для замены шнура питания при его повреждении обращайтесь в ближайший сервисный центр.

Будьте особенно внимательны при использовании прибора в непосредственной близости от детей.

Не позволяйте детям пользоваться прибором.

Не оставляйте включенным прибор без присмотра.

Прибор не предназначен для использования лицами (включая детей) с пониженными физическими, чувственными или умственными способностями, а также при отсутствии у них опыта или знаний, если они не находятся под контролем либо не проинструктированы об использовании прибора лицом, ответственным за их безопасность.

Дети должны находиться под наблюдением для недопущения игры с прибором.

Прибор не должен быть без присмотра, пока он подключен к сети питания.

ВНИМАНИЕ! Чтобы избежать перегрузки электросети не используйте кофеварку одновременно с другими энергоемкими приборами.

Всегда отключайте прибор от электросети при заполнении его водой. Следите, чтобы вода не переливалась через край кофеварки.

Не включайте кофеварку без воды.

Не используйте колбу в иных целях и не ставьте ее на газовые, электрические плиты и в микроволновые печи.

Не мойте колбу в посудомоечной машине.

Прибор должен находиться на устойчивой, сухой, ровной поверхности.

Отверстие резервуара для воды не должно быть открытым при использовании прибора.

Если изделие некоторое время находилось при температуре ниже 0° С, перед включением его следует выдерживать в комнатных условиях не менее 2 часов.

ПОДГОТОВКА К РАБОТЕ

Распакуйте прибор и установите его на твердую ровную поверхность.

Промойте все съемные части теплой водой.

РАБОТА

КОФЕ ЭСПРЕССО

Процесс приготовления кофе заключается в пропускании горячей воды через молотый кофе под высоким давлением пара.

Откройте крышку резервуара для воды, для этого поверните ее против часовой стрелки.

С помощью мерной колбы наполните кофеварку необходимым количеством холодной воды: от двух до четырех чашек.

Плотно закройте крышку резервуара.

С помощью ложки насыпьте необходимое количество молотого кофе в фильтр и, не прижимая кофе, разровняйте его.

Вставьте фильтр в держатель.

Держатель вставьте в кофеварку, чтобы ручка держателя совпадала с положением «INSERT» и поверните против часовой стрелки до упора, так, чтобы ручка находилась в положении «LOCK».

Подставьте мерную колбу на подставку. Убедитесь, что отверстие в крышке мерной колбы совпадает с держателем.

Подключите кофеварку к электросети.

Установите переключатель режимов работы в положение , при этом должен загореться световой индикатор работы.

ВНИМАНИЕ! Во время работы не прикасайтесь к стальным частям кофеварки – они горячие.

Будьте осторожны – пар, выходящий из сопла, очень горячий.

ЗАПРЕЩАЕТСЯ! Снимать крышку емкости для воды во время работы кофеварки.

После окончания приготовления кофе, с помощью переключателя выключите кофеварку, переведите его в положение «OFF», после этого, снимите мерную колбу с подставки и разлейте кофе в чашки.

Фильтр можно промыть, не вынимая его из держателя. Для этого закрепите его с помощью фиксатора.

ФУНКЦИЯ ПАУЗА

Эта функция позволяет остановить работу кофеварки во время приготовления кофе. Переведите переключатель в положение «PAUSE», процесс приготовления кофе остановится, Вы сможете снять колбу и разлить кофе в чашки. После этого необходимо поставить колбу на место и продолжить приготовление кофе, установив переключатель в положение .

КОФЕ КАПУЧИНО

Для приготовления капучино используют кофе эспрессо с добавлением пены из горячего молока.

Налейте в чашку необходимое для приготовления пены количество молока. Чашка должна быть достаточно большой, поскольку пена в три раза превышает объем молока.

Повторите все пункты раздела **ПРИГОТОВЛЕНИЕ КОФЕ ЭСПРЕССО**.

Опустите сопло подачи пара в молоко и переведите переключатель режимов работы в по-

ложение .

Выходящий из сопла пар начнет вспенивать молоко. Для улучшения эффекта перемещайте чашку вверх, вниз.

Продолжайте вспенивать молоко до желаемого результата.

После образования достаточного количества пены переведите переключатель режимов работы в положение «OFF» и отключите прибор.

Разлейте кофе в чашки и положите сверху молочную пену.

ОЧИСТКА И УХОД

Всегда отключайте прибор от электросети перед чисткой.

Дайте кофеварке полностью остыть, после чего переведите переключатель режимов ра-

боты в положение  для удаления давления из емкости для воды. Затем, переведите переключатель в положение «OFF». Протрите внешнюю поверхность сухой мягкой тканью. Не используйте агрессивные химические или абразивные вещества.

Вымойте все съемные части горячей водой с моющим средством для посуды, тщательно промойте и протрите их насухо перед установкой на место.

ХРАНЕНИЕ

Выполните требования раздела **ЧИСТКА И УХОД**.

Храните прибор в сухом прохладном месте.

ТЕХНИЧЕСКИЕ ХАРАКТЕРИСТИКИ

Электропитание

220-240 Вольт ~50 Герц

Мощность

800 Ватт

УДАЛЕНИЕ НАКИПИ

Регулярно очищайте кофеварку от накипи.

Для удаления накипи используйте рекомендованные средства для чистки кофеварок, и строго следуйте указаниям на их упаковке.

Производите очистку от накипи не реже, чем раз в 2 месяца.

SAFETY PRECAUTIONS

Read this manual carefully before operating the unit to avoid breakage during use.

Improper use may result in damage to the product, property damage or injury to the user.

Use only in the home. It is not intended for industrial use.

Before switching on, check that the product specifications listed on the label, the voltage supply.

Do not use the appliance outdoors or in areas with high humidity.

Do not immerse the appliance or cord in water or other liquids.

When disconnecting the unit from the mains, do not pull on the cord, keep your hand on the plug.

Keep the power cord away from sharp edges and hot surfaces.

Always unplug the appliance when not in use and before filling or emptying the water.

Do not use the appliance with a damaged electrical cord or plug, or after the appliance immersed in water or damaged in any way.

To avoid electric shock, do not attempt to disassemble or repair the unit.

To replace the power cord if it is damaged, as well as repair and adjustment, contact your nearest service center.

Be especially careful when using the device in close proximity to children.

Do not allow children to use the appliance.

Do not leave the appliance unattended.

It is not intended for use by persons (including children) with reduced physical, sensory or mental capabilities, as well as if they have no experience or knowledge, unless they are under the control or not instructed on the use of the appliance by a person responsible for their safety.

Children should be supervised to avoid playing with the device.

The device must not be unattended while it is connected to the mains.

CAUTION! To avoid overloading the power supply, do not use the coffee maker along with other power-consuming devices.

Always unplug the appliance when filling it with water. Make sure that water does not overflow coffeemakers.

Do not turn on the coffee maker without water.

Do not use for other purposes flask and place it in gas, electric stoves and microwaves.

Do not wash the flask in the dishwasher.

The device must be on a stable, dry, smooth surface.

Hull for a water reservoir should not be open when the appliance is used.

If the product was some time at temperatures below 0° C, before turning it should be kept under ambient conditions for at least 2 hours.

PREPARING TO WORK

Unpack and install it on a hard, flat surface.

Wash all removable parts warm water.

WORK

ESPRESSO

The process of making coffee is to pass hot water through the coffee grounds under high pressure steam.

Open the lid of the water tank, for this, turn it counterclockwise.

By using volumetric flask Pour the required amount of cold water: two or four cups.

Close the lid of the tank.

With a spoon, pour the required amount of ground coffee in the filter and not pressed coffee flatten it.

Insert the filter holder.

Holder insert in the machine to handle holder coincide with the position «INSERT» and turn counter-clockwise, so that the handle is in position «LOCK».

Place a volumetric flask stand. Ensure that the hole in the cover matches the volumetric flask to the holder.

Connect the brewer to the power supply.

Set the mode selector to the  while the indicator light should light work.

CAUTION! During operation, do not touch the steel parts of the coffee maker – they are hot.

Be careful – the steam coming out of the nozzle is hot.

DO NOT! Remove the lid of the water tank during operation coffeemakers.

After the end of coffee, with the switch, turn off the coffee maker, push the switch to «OFF», then, remove the flask from the stand and pour the coffee into the cup.

The filter can be washed without removing it from the holder. To do this, secure it with a clamp.

PAUSE FUNCTION

This function allows you to stop the coffee maker when making coffee. Set the switch to “PAUSE”, the brewing process stops, you can remove the flask and pour the coffee into the cup. Then it is necessary to put in place the flask and continue to make coffee, the switch set to .

CAPPUCCINO

Cappuccino espresso used with the addition of hot milk foam.

Pour into a cup you need to prepare the amount of milk foam. The cup must be large enough because the foam three times by volume of milk.

Repeat all the steps in making espresso.

Lower steam nozzle into the milk and set the mode selector switch to the .

Exiting the nozzle steam starts to foam milk. To improve the effect, move the cup upside down.

Continue frothed milk to the desired result.

After the formation of a sufficient amount of foam set function switch in the “OFF” position and unplug the appliance.

Pour the coffee into the cup and put it on top of the milk foam.

CARE AND CLEANING

Always unplug the appliance before cleaning.

Give the coffee maker to cool completely, and

then turn the mode selector switch to the  to remove the pressure from the water reservoir. Then, set the switch to «OFF». Wipe the outer surface and a soft, dry cloth. Do not use harsh chemicals or abrasives.

Wash all removable parts with hot water and dish detergent, rinse thoroughly and wipe them dry before refitting.

DESCALE

Regularly clean the coffee maker from scale.

Descaling use the recommended cleaners coffee makers, and strictly follow the instructions on the packaging.

Perform descaling not less than once every 2 months.

STORAGE

Follow the requirements of section CLEANING AND MAINTENANCE.

Keep it in a cool dry place.

SPECIFICATIONS

Power source	220-240 V ~50 Hz
Power	800 W

ЗМІСТ \ СОДЕРЖАНИЕ \ CONTENT

ОПИС \ ОПИСАНИЕ \ COMPONENTS IDENTIFICATION	2
УКРАЇНСЬКА	3
РУССКИЙ	6
ENGLISH	9