

# BRAUN

## Silk·épil® 5

Wet & Dry Epilator



5-511  
5-531  
5-541

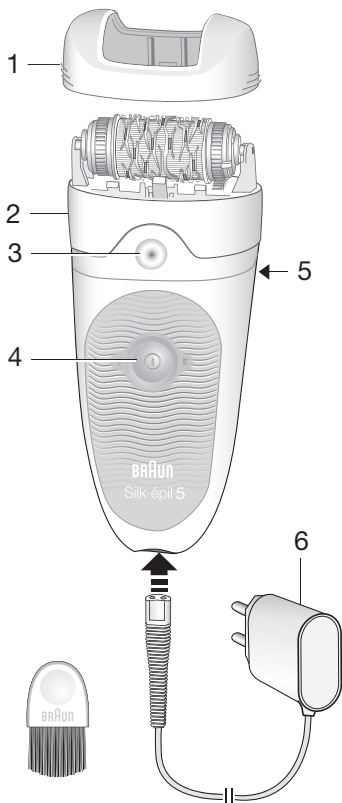

	5-511	5-531	5-541
7		✓	✓
8			✓
9		✓	

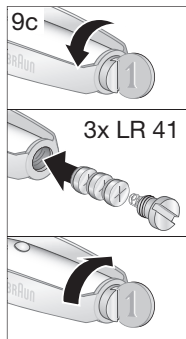
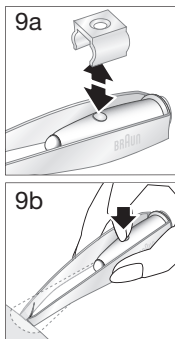
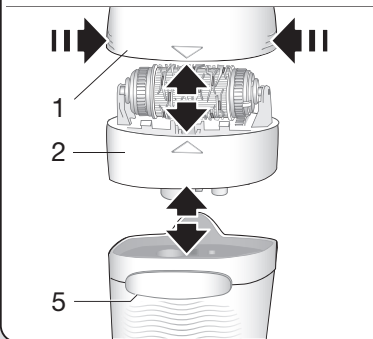

A

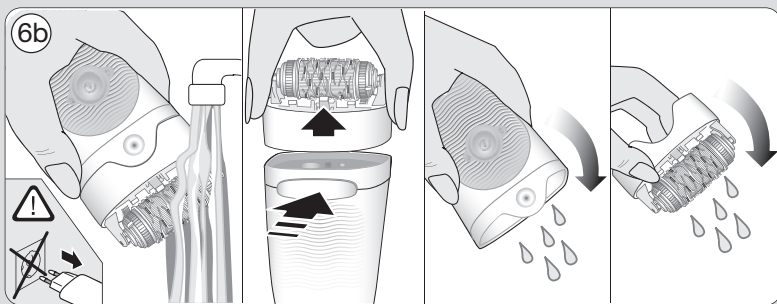
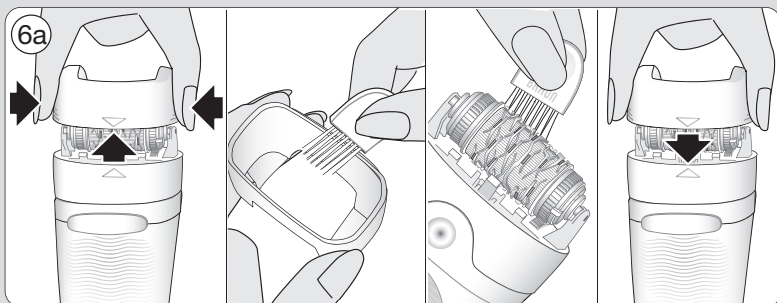
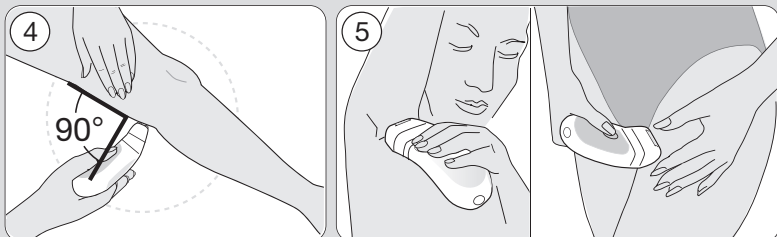
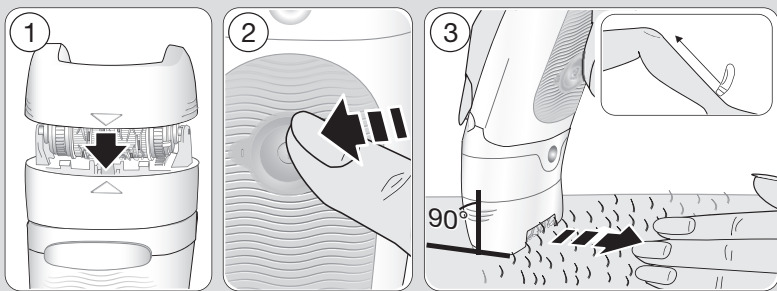

B

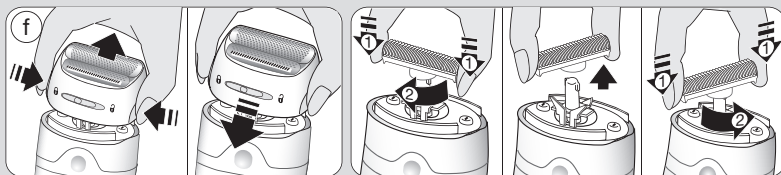
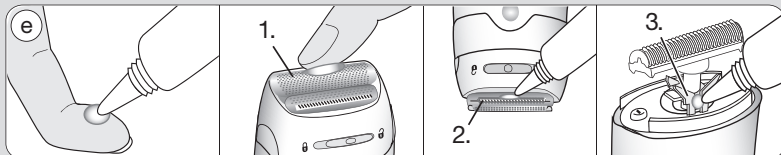
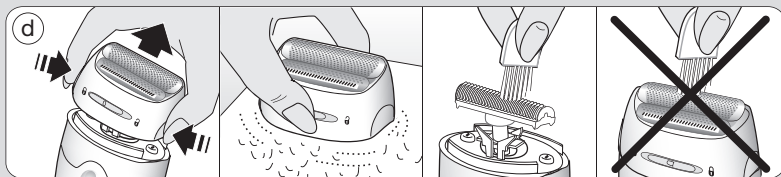
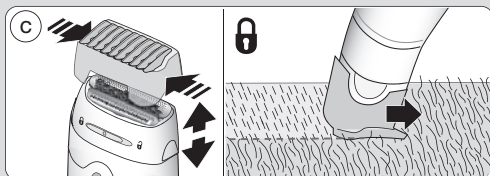
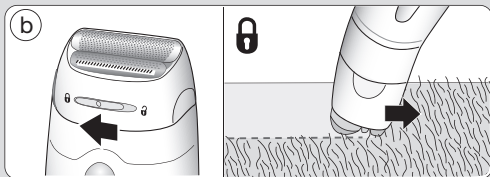
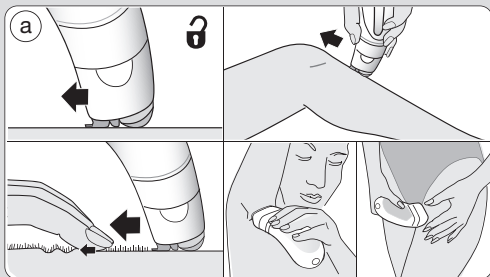
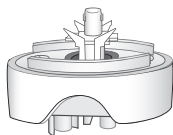
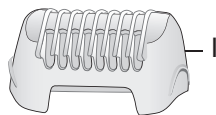



# Русский

## Руководство по эксплуатации

Внимательно прочитайте данное руководство перед использованием прибора и сохраните его на будущее.

### Предупреждение

- Для обеспечения гигиены не позволяйте другим лицам пользоваться вашим прибором.
- Данный прибор имеет специальный шнур со встроенным защитным блоком подачи низкого напряжения. Не заменяйте или не изменяйте любую часть такого шнура. В противном случае существует риск поражения электрическим током.
- Использовать следует только специальный комплект проводов, поставляемый вместе с изделием.
- Если на устройстве имеется маркировка -С 492, то его можно использовать с любым шнуром сетевого адаптера Braun, маркированном 492-XXXX.
-  Данный прибор подходит для использования в ванне или душе. Для обеспечения безопасности его необходимо использовать без шнура.
- Данный прибор может использоваться детьми в возрасте от 8 лет и лицами с ограниченными физическими, сенсорными или умственными возможностями, или лицами, не имеющими достаточного опыта и знаний, только если они находятся под присмотром, или получили необходимые инструкции по безопасному использованию и понимают потенциальный риск, связанный с применением прибора. Дети не должны играть с прибором. Чистка и техническое обслуживание могут проводиться детьми старше 8 лет и только под присмотром взрослых.
- Нельзя касаться включенным прибором волос головы, ресниц, тканевых

лент и подобных предметов во избежание любого риска ранения, блокировки или повреждения прибора.

### Описание и комплектность

- 1 Насадка для контакта с кожей
- 2 Эпилирующая головка
- 3 Индикатор уровня зарядки
- 4 Кнопка вкл./выкл.
- 5 Кнопка фиксации
- 6 Специальный шнур
- 7 Массажная насадка (доступна для моделей 5-531 и 5-541)
- 8 Бритвенная головка с насадкой-триммером (доступна для 5-541 модели)
- 9 Пинцет с подсветкой (доступна для 5-531 модели)

### Зарядка

- Перед использованием прибор необходимо зарядить. С помощью специального шнура (6) подключите устройство к электрической розетке, отключив двигатель. Для достижения оптимального результата мы рекомендуем всегда пользоваться полностью заряженным устройством.
- Время зарядки составляет примерно 1 час.
- Индикатор уровня зарядки мигает, это указывает на то, что прибор заряжается. Когда аккумулятор полностью заряжен, индикатор уровня зарядки горит постоянным светом. После полной зарядки используйте прибор без шнура. Индикатор заряда всегда горит во время работы устройства. Если он погас, необходимо зарядить устройство.
- Полный заряд обеспечивает до 30 минут работы прибора без шнура.
- Оптимальная температура окружающей среды для зарядки, использования и хранения прибора варьируется в диапазоне от 15 °C до 35 °C. Температура за пределами данного диапазона может быть причиной более длительной зарядки и сокра-

щения времени работы прибора без шнура.

- Если аккумулятор придет в негодность, то его можно заменить в сервисных центрах BRAUN.

### Как пользоваться прибором

Используйте кнопку вкл./выкл., чтобы включить устройство. Нажмите один раз для бережной эпиляции (скорость 1). Нажмите два раза для ускоренной и более эффективной эпиляции (скорость 2). Нажмите ещё раз, чтобы выключить устройство.

Для смены эпилирующей головки нажмите кнопку фиксатора (5).

## Эпиляция

### Советы по эпиляции

- Если вы не пользовались ранее эпилятором или не выполняли эпиляцию в течение длительного времени, дайте коже некоторое время для адаптации. Дискомфорт, испытываемый в начале, значительно снизится при повторном использовании по мере адаптации кожи к процессу эпиляции. Мы рекомендуем делать эпиляцию один раз в неделю во время первого месяца использования прибора.
- Для проведения первой эпиляции рекомендуется выбрать вечер, чтобы возможное покраснение кожи исчезло за ночь. Для расслабления кожи мы рекомендуем нанести увлажняющий крем после эпиляции.
- Эпиляция легче и комфортнее переносится кожей, когда длина волосков составляет 2–5 мм.
- Если у вас более длинные волоски, мы рекомендуем сначала сбрить их, и делать эпиляцию на 3-5 день после того, как волоски отрастут.
- Отрастающие волоски иногда растут под кожей. Регулярное использование массажных губок (во время при-

ятия душа) или пилинг помогают предотвратить врастание волосков, т.к. нежная чистка удаляет верхний слой кожи, и тонкие волоски могут пробиться через поверхности кожи.

### Сухое и влажное использование

- Если вы используете прибор на сухой коже, она должна быть тщательно очищена от жира или крема.
- Прибор можно использовать и на мокрой коже, в том числе и под струей воды. Убедитесь в том, что кожа максимально увлажнена. Чтобы достичь оптимальных условий для скольжения прибора по коже, можете воспользоваться гелем для душа во время эпиляции.

### Как делать эпиляцию (см. картинку секция А)

При выполнении эпиляции всегда растягивайте кожу. Держите прибор под углом 90 градусов к коже и медленно, без дополнительного давления, ведите по ней против направления роста волос, как указано стрелкой на рисунке.

Насадка (1) обеспечивает плотный контакт с кожей и адаптируется под разные зоны тела.

Массажная насадка (7) доступна для моделей 5-531 и 5-541 может быть использована вместо насадки для контакта с кожей (1). Она массирует кожу, чтобы сделать процесс эпиляции более комфортным.

### Эпиляция ног

Выполняйте эпиляцию ног снизу вверх. При выполнении эпиляции под коленом выпрямите ногу.

### Эпиляция в области подмышек и в зоне бикини

Эти зоны являются наиболее чувствительными, особенно в начале эпиляции. Мы рекомендуем начинать с 1-й скорости. При дальнейшем использовании болевые ощущения начнут ослабевать.

Перед выполнением эпиляции тщательно очистите кожу для удаления остатков косметических средств (например, дезодоранта).

При выполнении эпиляции в области подмышек держите руку в поднятом состоянии и водите прибором в разных направлениях, чтобы захватить волоски, которые могут расти в разные стороны.

### **Очистка**

Регулярная очистка эпилирующей головки гарантирует отличную гигиену и тщательную эпиляцию. Снимите насадки (1 или 7) перед очисткой.

#### Очистка щеткой

Тщательно очищайте пинцеты с помощью щетки для очистки.

#### Очистка под струей воды:

После каждого применения прибора в душе или ванне (особенно с применением геля) необходимо промыть его под струей воды.

Во время очистки включите эпилятор на несколько секунд. Затем извлеките эпилирующую головку и дайте ей высохнуть. Присоедините головку обратно после её полного высыхания.

### **Общая информация об эпиляции**

Все методы удаления волос с корневой частью могут привести к возникновению раздражения (например, зуду, дискомфорту и покраснению кожи) в зависимости от состояния кожи и волос. Это нормальная реакция, которая быстро проходит, но она может быть сильнее во время первых нескольких раз удаления волос с корневой частью или в случае чувствительной кожи. Если по истечении 36 часов раздражение не проходит, обратитесь к врачу.

Обычно реакция кожи и болевые ощущения значительно уменьшаются при повторном использовании эпилятора Silk-épil.

В некоторых случаях может возникнуть воспаление кожи при попадании бактерий (например, при скольжении прибора по коже). Тщательная очистка эпилирующей головки перед каждым использованием минимизирует риск инфицирования.

В случае возникновения сомнений относительно использования данного прибора проконсультируйтесь с врачом. Данный прибор можно использовать только после консультации врача относительно следующих случаев: экзема, ранки, инфекционные поражения кожи, такие как фолликулит (воспаление волосяного фолликула), варикозное расширение вен, круглые родинки, снижение иммунитета кожи, например, при сахарном диабете, во время беременности, при болезни Рейно, гемофилии, иммунодефиците или кандидозе.

### **Бритье** (см. картинку секция В)

Бреющая головка (8) предназначена для быстрого и чистого бритья ног, подмышек и зоны бикини. Для контурного тримминга и подстригания волос до 5 мм с бритвенной головкой прилагается насадка-триммер. Используйте прибор только на сухую кожу и со скоростью II.

- a Бритье:** выберите «**3**».
- b Контур стрижки:** выберите «**6**».
- c Удаление волос длиной до 5 мм:** выберите «**6**» и наденьте насадку-триммер (I).
- d Очистка:** Постучите по металлической части бритвы на ровной поверхности. Не очищайте её при помощи щётки, вы можете повредить металлическую поверхность.
- e Детали бритвенной головки** нужно регулярно смазывать (каждые 3 месяца).

**f** Если вы заметили ухудшение качества бритья, замените сетку (II) и режущий блок (III). Сменные детали можно приобрести у вашего продавца, в сервисных центрах Braun или на сайте [www.service.braun.com](http://www.service.braun.com). Не допускается бриться с поврежденной сеткой!

## Пинцеты с подсветкой

### Предупреждение

- Пинцеты не созданы и не предназначены для использования детьми.
- Не направляйте светодиодный индикатор на себя или в глаза другому человеку.
- Не допускайте контакта пинцетов с водой или влажными руками.
- Регулярно проверяйте пинцеты на предмет наличия повреждений и прекратите использование в случае обнаружения таких повреждений.
- Храните батарейки в недоступном для детей и животных месте, чтобы избежать их возможное проглатывание.
- Батарейки могут потечь в случае, если они не будут использоваться длительное время. Чтобы защитить устройство, своевременно извлекайте использованные батарейки. Запрещается заряжать элементы питания, которые не предназначены для этого. Запрещается закорачивать контакты питания. Не смешивайте новые и уже использованные батарейки, а также батарейки разных типов. Батарейки необходимо вставлять с соблюдением полярности.
- Избегайте контакта с протекающими батарейками. Не подносите батарейки к огню.

### Как использовать

Пинцеты предназначены для удаления отдельных волосков на лице (например, брови). Они готовы к использова-

нию, поскольку включают в себя 3 батарейки. Снимите выключатель перед первым использованием (9a). Чтобы включить подсветку, нажмите кнопки вкл./выкл. на переключателе (9b). Всегда распрямляйте волосы по направлению их роста. Не используйте пинцеты для удаления волос, растущих из родинок.

### Замена батареек (9c).

1. Воспользуйтесь небольшой монеткой, чтобы выкрутить батарейку из лота (поворачивайте против часовой стрелки).
2. Осторожно извлеките использованные батарейки и вставьте 3 новые батарейки (тип LR 41) с полярностью «-» в первую очередь. Затем закрепите крышку, поворачивая по часовой стрелке по отношению к лоту с батарейкой.

### Утилизация

Содержит аккумуляторы и/или подлежащие переработке электронные отходы. Использование устройства не должно выбрасываться с общими отходами или мусором. Пожалуйста, утилизируйте их через центр обслуживания Braun или через соответствующий специализированный пункт сбора (при наличии в вашем регионе).



По вопросам выполнения гарантийного или послегарантийного обслуживания, а также в случае возникновения проблем при использовании продукции, просьба связываться с Информационной Службой Сервиса BRAUN по телефону 8 800 200 2020.

В изделие могут быть внесены изменения без предварительного уведомления.





Эпилятор тип 5390 с зарядным устройством тип 5210.  
7 Ватт, 100-240 Вольт, 50/60 Герц.

Изготовлено в Германии, BRAUN ГМБХ,  
Braun GmbH, Frankfurter Str. 145,  
61476 Kronberg, Germany.

## R

Для определения года изготовления см. трехзначный код на изделии в месте разъема: первая цифра = последняя цифра года, последующие 2 цифры = порядковый номер недели года производства. Например, код «345» означает, что продукт произведен в 45-ю неделю 2013 года.

Гарантийный срок/Срок службы 2 года.

### **Гарантийные обязательства Braun.**

На данное изделие распространяется гарантия в течение 2 лет с момента покупки.

В течение гарантийного периода мы бесплатно устраним путем ремонта, замены деталей или замены всего изделия любые заводские дефекты, вызванные недостаточным качеством материала или сборки.

В случае невозможности ремонта в

гарантийный период, изделие может быть заменено на новое или аналогичное в соответствии с законом «О защите прав потребителей».

Гарантия обретает силу только, если дата покупки подтверждается печатью и подписью дилера (магазина) на последней странице оригинальной инструкции по эксплуатации BRAUN, которая является гарантийным талоном. Данные гарантийные обязательства действуют во всех странах, где изделие распространяется самой фирмой Braun или назначенным дистрибьютором, и где никакие ограничения по импорту или другие правовые положения не препятствуют предоставлению гарантийного обслуживания.

Гарантия не покрывает повреждения, вызванные неправильным использованием (см. также список ниже) и нормальный износ бритвенных сеток ножей, дефекты, оказывающие незначительный эффект на качество работы прибора.

Эта гарантия теряет силу, если ремонт производится не уполномоченным на то лицом, и если использованы не оригинальные детали Braun. В случае предъявления рекламации по условиям данной гарантии, передайте изделие целиком вместе с гарантийным талоном в любой из центров сервисного обслуживания Braun.

Все другие требования, включая требования возмещения убытков, исключаются, если наша ответственность не установлена в законном порядке. Рекламации, связанные с коммерческим контрактом с продавцом, не попадают под эту гарантию.

### **Случаи, на которые гарантия не распространяется:**

- дефекты, вызванные форс-мажорными обстоятельствами;
- использование в профессиональных целях;
- нарушение требований инструкции по эксплуатации;

- неправильная установка напряжения питающей сети (если это требуется);
- внесение технических изменений;
- механические повреждения;
- повреждения по вине животных, грызунов и насекомых (в том числе случаи нахождения грызунов и насекомых внутри приборов);
- для приборов, работающих от батареек, - работа с неподходящими или истощенными батарейками, любые повреждения, вызванные истощенными или текущими батарейками (советуем пользоваться только предохраненными от протекания батарейками);
- для бритв – смятая или порванная сетка.

Внимание! Оригинальный Гарантийный Талон подлежит изъятию при обращении в сервисный центр для гарантийного ремонта. После проведения ремонта Гарантийным Талоном будет являться заполненный оригинал Листа выполнения ремонта со штампом сервисного центра и подписанный потребителем по получении изделия из ремонта. Требуется проставления даты возврата из ремонта, срок гарантии продлевается на время нахождения изделия в сервисном центре.

В случае возникновения сложностей с выполнением гарантийного или послегарантийного обслуживания просьба сообщать об этом в Информационную Службу Сервиса Braun по телефону 8-800-200-20-20 (звонок из России бесплатный).

# Українська

## Інструкція з експлуатації

Уважно прочитайте цю інструкцію перед використанням приладу та збережіть її на майбутнє.

### Застереження

- З гігієнічних міркувань не дозволяйте іншим особам користуватися Вашим приладом.
- Даний прилад має спеціальний шнур із вбудованим захисним блоком подачі низької напруги. Не замінюйте або ж не змінюйте будь-яку частину такого шнура. У протилежному випадку існує ризик ураження електричним струмом.
- Використовуйте лише мережевий адаптер низької напруги, що постачається разом із приладом.
- Якщо на пристрої є маркування  С 492, то його можна використовувати з будь-яким шнуром мережевого адаптера Braun, що маркований 492-XXXX.
-  Даний прилад підходить для використання у ванні або душі. З міркувань безпеки в такому випадку його потрібно використовувати без шнура.
- Даний прилад можуть використовувати діти віком від 8 років та особи з обмеженими фізичними, сенсорними та розумовими можливостями, або особи без досвіду та знань відносно поводження з такою технікою, за умови, що вони знаходяться під наглядом, або їм було надано необхідні інструкції щодо безпечного застосування пристрою, і вони усвідомлюють потенційний ризик. Діти не повинні гратися з пристроєм. Чищення та технічне обслуговування можуть здійснюватися дітьми, які досягли 8-річного віку, тільки під наглядом дорослих.
- Не можна торкатися увімкненим приладом волосся голови, вій, стрічок із

тканини тощо, щоб уникнути будь-якого ризику поранення, блокування або пошкодження приладу.

### Опис

- 1 Насадка для контакту зі шкірою
- 2 Епілююча голівка
- 3 Індикатор рівня зарядки
- 4 Кнопка вмик./вимик.
- 5 Кнопка фіксації
- 6 Спеціальний шнур
- 7 Масажна насадка (доступна від моделей 5-531 і 5-541)
- 8 Голівка для гоління з насадкою-тримером (доступна для 5-541 моделі)
- 9 Пінцет із підсвічуванням (доступно для 5-531 моделі)

### Зарядка

- Перед використанням прилад необхідно зарядити. За допомогою спеціального шнура (6) під'єднайте пристрій до електричної розетки, вимкнувши двигун. Для досягнення оптимального результату ми рекомендуємо завжди користуватися повністю зарядженим пристроєм.
- Час зарядки становить приблизно 1 годину.
- Індикатор рівня зарядки блимає, це вказує на те, що прилад заряджається. Коли акумулятор повністю заряджений, індикатор рівня зарядки світиться постійним світлом. Після повної зарядки використовуйте прилад без шнура. Індикатор заряду завжди горить під час роботи пристрою. Якщо він погас, необхідно зарядити пристрій.
- Повний заряд забезпечує до 30 хвилин роботи приладу без шнура.
- Оптимальна температура навколишнього середовища для зарядки, використання та зберігання приладу різниться у діапазоні від 15 °C до 35 °C. Температура за межами даного діапазону може бути причиною більш тривалої зарядки та скорочення часу роботи приладу без шнура.

- Якщо акумулятор стане непридатним, то його можна замінити в сервісних центрах Braun.

### Як користуватися приладом

Використовуйте кнопку вмик./вимик., щоб увімкнути пристрій. Натисніть один раз для ніжної епіляції (швидкість 1). Натисніть двічі для прискореної і більш ефективною епіляції (швидкість 2). Натисніть ще раз, щоб вимкнути пристрій.

Для зміни епілюючої голівки натисніть кнопку фіксатора (5).

## Епіляція

### Поради щодо епіляції

- Якщо ви не користувалися раніше епілятором чи не робили епіляцію протягом тривалого часу, дайте шкірі якийсь час для адаптації. Дискомфорт, що відчувається на початку, значно знизиться під час повторного використання в міру адаптації шкіри до процесу епіляції. Ми рекомендуємо робити епіляцію один раз на тиждень у перший місяць використання приладу.
- Для проведення першої епіляції рекомендується вибрати вечір, щоб можливе почервоніння шкіри зникло за ніч. Для розслаблення шкіри ми рекомендуємо нанести зволожуючий крем після епіляції.
- Епіляція легше і комфортніше переноситься шкірою, коли довжина волосків становить 2-5 мм. Якщо у вас довші волоски, ми рекомендуємо спочатку поголити їх і робити епіляцію на 3-5 день після того, як волоски відростуть.
- Нові волоски іноді ростуть під шкірою. Регулярне використання масажних губок (під час прийому душу) або пілінг допомагають запобігти вrostанню волосків, тому що ніжне чищення видаляє верхній шар

шкіри, і тонкі волоски можуть пробитися крізь поверхню шкіри.

### Сухе і вологе використання

- Якщо ви використовуєте прилад на сухій шкірі, її потрібно ретельно очистити від жиру або крему.
- Прилад можна використовувати і на мокрій шкірі, в тому числі і під струменем води. Переконайтеся в тому, що шкіра максимально зволожена. Щоб досягти оптимальних умов для легкого руху приладу по шкірі, можете скористатися гелем для душу під час епіляції.

### Як робити епіляцію (див. малюнок секція А)

У процесі епіляції завжди розтягуйте шкіру.

Тримайте прилад під кутом 90 градусів до шкіри і повільно, без додаткового тиску, ведіть по ній проти напрямку росту волосся, як зазначено стрілкою на малюнку.

Насадка (1) забезпечує щільний контакт зі шкірою і адаптується до різних ділянок тіла.

Масажна насадка (7), доступна для моделей 5-531 і 5-541, може бути використана замість насадки для контакту зі шкірою (1). Вона масажує шкіру, щоб зробити процес епіляції більш комфортним.

### Епіляція ніг

Робіть епіляцію ніг знизу догори. Під час епіляції під коліном випряміть ногу.

Епіляція під пахвами та у ділянці бікіні  
Ці ділянки є найбільш чутливими, особливо на початку епіляції. Ми рекомендуємо починати з 1-ї швидкості. Під час подальшого використання больові відчуття почнуть слабшати.

Перед виконанням епіляції ретельно очистіть шкіру для видалення залишків косметичних засобів (наприклад, дезодоранту).

Під час епіляції під пахвами тримайте руку в піднятому стані і водіть приладом

у різних напрямках, щоб захопити волоски, які можуть рости в різні боки.

### Очищення

Регулярне очищення голівки епілятора гарантує чудову гігієну та ретельну епіляцію.

Зніміть насадки (1 або 7) перед очищенням.

### Очищення щіткою

Ретельно очищайте пінцети з допомогою щітки для очищення.

### Очищення під струменем води:

Після кожного застосування приладу в душі або ванні (особливо із застосуванням гелю) необхідно промити його під струменем води.

Під час чищення увімкніть епілятор на кілька секунд. Потім дістаньте епілюючу голівку і дайте їй висохнути. Приєднайте голівку назад після її повного висихання.

### Загальна інформація про епіляцію

Усі методи видалення волосся з кореневою частиною можуть призвести до виникнення подразнення (наприклад, свербіння, дискомфорту і почервоніння шкіри) залежно від стану шкіри та волосся. Це нормальна реакція, яка швидко минає, але вона може бути сильнішою під час перших кількох разів видалення волосся з кореневою частиною або у випадку чутливої шкіри. Якщо після спливання 36 годин подразнення не минає, зверніться до лікаря. Зазвичай реакція шкіри та болісні відчуття значно зменшуються при повторному використанні епілятора Silk-epil.

У деяких випадках може виникнути запалення шкіри при потраплянні бактерій на шкіру (наприклад, при ковзанні приладу по шкірі). Ретельне очищення епілюючої голівки перед кожним використанням мінімізує ризик інфікування. У випадку виникнення сумнівів щодо використання даного приладу проконсультуйтеся з лікарем. Даний прилад можна використовувати тільки після

консультації лікаря щодо таких випадків: екзема, ранки, інфекційні ураження шкіри, такі як фолікуліт (запалення волосяного фолікула), варикозне розширення вен, круглі родимки, зниження імунітету шкіри, наприклад, при цукровому діабеті, під час вагітності, при хворобі Рейно, гемофілії, імунодефіциті або кандидозі.

### Гоління (див. малюнок секція В)

Голівка для гоління (8) призначена для швидкого і чистого гоління ніг, під пахвами та зони бікіні. Для контурного тримінгу та підстригання волосся до 5 мм до голівки для гоління додається насадка-тример. Використовуйте прилад тільки на сухій шкірі та зі швидкістю II.

**a Гоління:** виберіть «**8**».

**b Контур підстригання:** виберіть «**8**».

**c Видалення волосся довжиною до 5 мм:** виберіть «**8**» і приєднайте насадку-тример (I).

**d Очищення:** Постукайте по металевій частині бритви на рівній поверхні. Не очищуйте її за допомогою щітки, ви можете пошкодити металеву поверхню.

**e Деталі голівки для гоління** потрібно регулярно змащувати (кожні 3 місяці).

**f** Якщо ви помітили погіршення якості гоління, змініть сітку (II) і ріжучий блок (III). Змінні деталі можна придбати у вашого продавця, в сервісних центрах Braun або на сайті [www.service.braun.com](http://www.service.braun.com). Неприпустимо голитися з пошкодженою сіткою!

### Пінцети із підсвічуванням

#### Застереження

- Пінцети не створені і не призначені для використання дітьми.

- Не спрямовуйте світлодіодний індикатор на себе або в очі іншій людині.
- Не допускайте контакту пінцетів з водою або вологими руками.
- Регулярно перевіряйте пінцети на предмет наявності пошкоджень і припиніть використання в разі виявлення таких пошкоджень.
- Зберігайте батарейки в недоступному для дітей та тварин місці, щоб уникнути їх можливого проковтування.
- Батарейки можуть потекти, якщо вони не будуть використовуватися тривалий час. Щоб захистити пристрій, своєчасно виймайте використані батарейки. Заборонено перезаряджати батарейки. Джерело живлення не має бути короткозамкненим. Не використовуйте разом нові батарейки та батарейки, які вже використовувалися, а також різні типи батарейок. Батарейки потрібно вставляти відповідно до полярності.
- Уникайте контакту з батарейками, які протекли. Не підносьте батарейки до вогню.

## Як використовувати

Пінцети призначені для видалення окремих волосків на обличчі (наприклад, брови). Вони готові до використання, оскільки містять 3 батарейки. Зніміть вимикач перед першим використанням (9а).

Щоб увімкнути підсвічування, натисніть кнопки вмик./вимик. на перемикачі (9b). Завжди розпрямляйте волоски у напрямку їх росту. Не використовуйте пінцети для видалення волосків, що ростуть з родимок.

## Заміна батарейок (9с).

1. Скористайтеся невеликою монеткою, щоб викрутити батарейку з лота (повертайте проти годинникової стрілки).
2. Обережно витягніть використані батарейки і вставте 3 нові батарейки (тип LR 41) з полярністю «-» в першу

чергу. Потім закріпіть кришку, повертаючи за годинниковою стрілкою відносно лота з батарейкою.

## Утилізація

Містить акумулятори та/або електронні відходи, які підлягають переробці. Використаний пристрій не можна викидатися з загальними відходами або сміттям з метою охорони навколишнього середовища не викидати в контейнер для побутових відходів. Здати на переробку в пункти прийому електронних відходів у країні Вашого проживання.



Можлива зміна даного розділу без попереднього повідомлення.

Електричний епілятор Braun типу 5390 із джерелом живлення типу 5210. 7 Ватт, 100-240 Вольт, 50/60 Герц.

Виготовлено Браун ГмБХ в Німеччині: Braun GmbH, Waldstrasse 9, D-74731 Walldürn, Germany.

Дата виготовлення вказана у вигляді 3-х значного коду на виробі у місці роз'єму: перша цифра = остання цифра року, наступні 2 цифри = порядковий номер тижня року виробництва. Наприклад, код «345» означає, що продукт вироблений в 45-й тиждень 2013 року.

Гарантійний термін/термін служби – 2 роки.

Додаткову інформацію про сервісні центри Braun в Україні можна отримати за телефоном гарячої лінії, а також на сервісному порталі виробника в інтернеті – [www.service.braun.com](http://www.service.braun.com)

Обладнання відповідає вимогам Технічного регламенту обмеження використання деяких небезпечних речовин в електричному та електронному обладнанні.



001

### **Гарантійні зобов'язання виробника**

Для всіх виробів ми даємо гарантію на два роки, починаючи з моменту придбання виробу або з дати його виробництва, у разі відсутності або неналежного оформлення гарантійного талону на виріб.

Протягом гарантійного періоду ми безкоштовно усуваємо шляхом ремонту, заміни деталей або заміни всього виробу будь-які заводські дефекти, викликані недостатньою якістю матеріалів або складання.

У випадку неможливості ремонту в гарантійний період виріб може бути замінений на новий або аналогічний відповідно до Закону України «Про захист прав споживачів».

Гарантія набуває сили лише, якщо дата купівлі підтверджується печаткою та підписом дилера (магазину) на гарантійному талоні або на останній сторінці оригінальної інструкції з експлуатації Braun, яка також може бути гарантійним талоном. Ця гарантія дійсна у будь-якій країні, в яку цей виріб поставляється представником компанії виробника або призначеним дистрибутором, та де жодні обмеження з імпорту або інші правові положення не перешкоджають наданню гарантійного обслуговування.

Гарантія на замінені частини закінчується в момент закінчення гарантії на даний виріб.

Гарантія не стосується таких випадків: ушкодження, викликані неправильним використанням, нормальне зношення деталей (напр., сіточки для гоління або різучого блока), дефекти, що мають незначний вплив на якість роботи пристрою. Ця гарантія втрачає силу, якщо ремонт здійснюється не вповноваженою для цього особою та, якщо використовуються не оригінальні запасні частини виробника.

Строк служби продукції Braun дорівнює гарантійному періоду у два роки з моменту придбання або з моменту виготовлення, якщо дату продажу неможливо встановити.

У випадку пред'явлення рекламції за умовами даної гарантії, передайте виріб у повному комплекті згідно опису в оригінальній інструкції з експлуатації разом з гарантійним талоном у будь-який сервісний центр, який офіційно вповноважений представником компанії виробника.

Всі інші вимоги, разом з вимогами відшкодування збитків, не дійсні, якщо наша відповідальність не встановлена законним чином.

Випадки, на які не розповсюджується гарантія:

- дефекти, викликані форс-мажорними обставинами;
- використання з професійною метою або з метою отримання прибутку;
- порушення вимог інструкції з експлуатації;
- невірне встановлення напруги мережі живлення (якщо це вимагається);
- здійснення технічних змін;
- механічні пошкодження;
- для приладів, що працюють на батареях - робота з невідповідними або спрацьованими батарейками, будь-які пошкодження, викликані спрацьованими або підтікаючими батарейками;
- пошкодження з вини тварин, гризунів та комах (в тому числі у випадках

- знаходження гризунів та комах усередині приборів)
- для бритв - зім'ята або порвана сітка.

Увага! Гарантійний талон підлягає вилученню в разі звернення до сервісного центру з проханням про виконання гарантійного ремонту. Після проведення ремонту гарантійним талоном буде вважатися заповнений оригінал листа виконаного ремонту зі штампом сервісного центру та підписаний споживачем про отримання виробу з ремонту. Гарантійний строк продовжується на термін, який даний виріб знаходився в сервісному центрі в ремонті. В разі виникнення складнощів з виконанням гарантійного та післягарантійного обслуговування прохання звертатися до інформаційної служби сервісу представника компанії виробника в Україні.

Телефон гарячої лінії 0 800 505 000.

Дзвінки по Україні зі стаціонарних телефонних номерів є безкоштовними.

Дзвінки з мобільних телефонів оплачуються згідно тарифів відповідного оператора.

Також можна отримати додаткову інформацію на сервісному порталі виробника в інтернеті

[www.service.braun.com](http://www.service.braun.com)