

## ЗМІСТ

1. ІНФОРМАЦІЯ З ТЕХНІКИ БЕЗПЕКИ.....	49
2. ІНСТРУКЦІЇ З ТЕХНІКИ БЕЗПЕКИ.....	52
3. ОПИС ВИРОБУ.....	53
4. ПАНЕЛЬ КЕРУВАННЯ.....	54
5. ТАБЛИЦЯ ПРОГРАМ.....	55
6. ФУНКЦІЇ.....	56
7. НАЛАШТУВАННЯ.....	58
8. ПЕРЕД ПЕРШИМ ВИКОРИСТАННЯМ.....	59
9. ЩОДЕННЕ КОРИСТУВАННЯ.....	60
10. ПОРАДИ І РЕКОМЕНДАЦІЇ.....	61
11. ДОГЛЯД ТА ЧИСТКА.....	62
12. УСУНЕННЯ ПРОБЛЕМ.....	64
13. ТЕХНІЧНІ ДАНІ.....	66
14. ЕКСПРЕС-ДОВІДНИКИ.....	68

## З ДУМКОЮ ПРО ВАС

Дякуємо за придбання приладу Electrolux. Вибраний вами виріб є результатом поєднання багаторічного професійного досвіду та новітніх технологій. Оригінальний і стильний – сконструйований із думкою про вас. Користуючись ним, ви завжди отримуватимете найкращий результат. Компанія Electrolux вітає вас!

**Відвідайте наш веб-сайт:**



Поради з використання, брошури, інструкції з усунення несправностей, сервісна інформація:

**[www.electrolux.com/webselfservice](http://www.electrolux.com/webselfservice)**



Зареєструйте виріб, щоб отримати покращене обслуговування:

**[www.registerelectrolux.com](http://www.registerelectrolux.com)**



Придбання приладдя, витратних матеріалів та оригінальних запчастин для вашого приладу:

**[www.electrolux.com/shop](http://www.electrolux.com/shop)**

## РОБОТА З КЛІЄНТАМИ ТА СЕРВІСНЕ ОБСЛУГОВУВАННЯ

Рекомендується використовувати оригінальні запчастини.

У разі звертання до сервісного центру необхідно мати наступну інформацію: модель, номер виробу (PNC), серійний номер.

Цю інформацію можна знайти на табличці з технічними даними.

 Увага! Важлива інформація з техніки безпеки

 Загальна інформація й рекомендації

 Інформація щодо захисту навколишнього середовища

Може змінитися без оповіщення.

## 1. ⚠ ІНФОРМАЦІЯ З ТЕХНІКИ БЕЗПЕКИ

Перш ніж установити прилад і користуватися ним, слід уважно прочитати інструкцію, що постачається в комплекті з приладом. Виробник не несе відповідальності за травми або збитки через неправильне встановлення або використання. Інструкції з експлуатації приладу слід зберігати в безпечному і доступному місці з метою користування в майбутньому.

### 1.1 Безпека дітей і вразливих осіб



**ПОПЕРЕДЖЕННЯ!**

Існує ризик задушення, ушкоджень чи втрати працездатності.

- Діти від 8 років, особи з обмеженими фізичними, сенсорними чи розумовими здібностями та особи без відповідного досвіду та знань можуть користуватися цим приладом лише під наглядом або після отримання інструктажу стосовно безпечного користування приладом і пов'язаних ризиків.
- Діти у віці від 3 до 8 років та особи зі значними та складними обмеженими можливостями можуть залишатися поблизу приладу лише за умови постійного нагляду.
- Не слід залишати дітей до трьох років без постійного нагляду поблизу приладу.
- Не дозволяйте дітям гратися з приладом.
- Тримайте всі пакувальні матеріали подалі від дітей та утилізуйте ці матеріали належним чином.
- Тримайте м'які засоби в недоступному для дітей місці.
- Не допускайте дітей чи домашніх тварин до приладу, коли його дверцята відчинені.

- Якщо прилад обладнано пристроєм захисту від доступу дітей, такий пристрій необхідно активувати.
- Дітям забороняється виконувати очищення чи роботи з обслуговування приладу, які можуть виконуватися користувачем, без нагляду.

## 1.2 Загальні правила безпеки

- Не змінюйте технічні специфікації цього приладу.
- Для встановлення сушильного барабана зверху на пральній машині використовуйте комплект для вертикального монтажу. Комплект для вертикального монтажу (запитуйте в авторизованих магазинах) можна використовувати тільки із пристроєм, вказаним у доданій інструкції. Уважно прочитайте інструкцію (див. брошуру «Установка») перед встановленням.
- Пристрій можна встановити окремо або вмонтувати під кухонну робочу поверхню (необхідні зазори див. у брошурі «Установка»).
- Прилад не можна встановлювати за дверима, що замикаються, розсувними дверима або дверима, завіси яких розташовані напроти завіс приладу, якщо вони заважатимуть повному відкриттю дверцят приладу.
- Подбайте про те, щоб килим, килимок або інше підлогове покриття не закривало вентиляційні отвори в основі приладу.
- **ПОПЕРЕДЖЕННЯ!** Прилад не повинен бути підключеним через зовнішній перемикач, наприклад таймер, або підключений до мережі, що регулярно вмикається та вимикається службовим пристроєм.
- Вставляйте штепсельну вилку в розетку електроживлення лише після закінчення установки. Перевірте, щоб після встановлення приладу залишався доступ до штепсельної вилки.

- У разі пошкодження електричного кабелю його має замінити представник виробника або його авторизованого сервісного центру чи інша кваліфікована особа. Робити це самостійно забороняється, оскільки існує небезпека ураження електричним струмом.
- Не перевищуйте максимальний обсяг завантаження 7 кг (див. розділ «Таблиця програм»).
- Не використовуйте прилад для прання виробів, які було забруднено промисловими хімікатами.
- Видаліть ворс або залишки пакувальних матеріалів, що накопичилися навколо приладу.
- Не користуйтеся приладом без фільтрів. Очищайте фільтр ворсу до і після кожного використання.
- У барабанній сушарці не можна сушити речі, які не були перед цим випрані.
- Предмети, забруднені такими речовинами, як кулінарний жир, ацетон, алкоголь, бензин, гас, плямовивідники, скипидар, віск та засоби для видалення воску, необхідно спершу попрати гарячою водою з додаванням збільшеної дози миючого засобу і лише потім сушити в сушильному барабані.
- Такі предмети, як поролон (латексна губка), шапочки для душу, вироби з непромокальних тканин, прогумовані вироби та одяг або подушки, підбиті поролоном, не слід сушити в сушильному барабані.
- Пом'якшувачі та інші аналогічні речовини необхідно застосовувати відповідно до інструкцій виробника.
- Виймайте з виробів всі предмети, які можуть бути джерелом вогню, наприклад запальнички або сірники.
- **ПОПЕРЕДЖЕННЯ!** Не зупиняйте сушильний барабан, доки не закінчиться цикл сушіння, інакше

всі речі потрібно буде швидко вийняти і розкласти, щоб накопичене в них тепло розсіялося.

- Перш ніж виконувати технічне обслуговування, вимкніть прилад і вийміть вилку з розетки.

## 2. ІНСТРУКЦІЇ З ТЕХНІКИ БЕЗПЕКИ

### 2.1 Установлення

- Повністю зніміть упаковку.
- Не встановлюйте й не використовуйте пошкоджений прилад.
- Дотримуйтеся інструкції зі встановлення, що постачаються разом із приладом.
- Будьте обережні під час переміщення приладу, оскільки він важкий. Використовуйте захисні рукавички та взуття, що постачається в комплекті.
- Не встановлюйте прилад і не використовуйте його у приміщеннях, де температура опускається нижче 5°C або перевищує 35°C.
- Поверхня підлоги, на якій буде встановлено прилад, повинна бути рівною, нерухомою, чистою та термостійкою.
- Переконайтеся, що повітря може вільно циркулювати між приладом і підлогою.
- Під час переміщення тримайте прилад у вертикальному положенні.
- Прилад слід встановлювати задньою стороною до стіни.
- Установивши прилад у місце постійної експлуатації, за допомогою спиртового рівня переконайтеся в тому, що він правильно вирівняний. У разі необхідності відрегулюйте ніжки, щоб вирівняти його.

### 2.2 Підключення до електромережі



#### **ПОПЕРЕДЖЕННЯ!**

Існує ризик займання та ураження електричним струмом.

- Прилад повинен бути заземленим.
- Переконайтеся в тому, що параметри на табличці з технічними даними сумісні з електричними параметрами електроживлення від мережі.
- Завжди використовуйте правильно встановлену протиударну розетку.
- Не використовуйте розгалужувачі, перехідники й подовжувачі.
- Не тягніть за кабель живлення, щоб відключити прилад із мережі. Завжди вимикайте, витягаючи штепсельну вилку.
- Не торкайтеся кабелю живлення чи штепсельної вилки вологими руками.
- Цей прилад відповідає директивам ЄЕС.

### 2.3 Користування



#### **ПОПЕРЕДЖЕННЯ!**

Існує ризик отримання травм, ураження електричним струмом, пожежі, опіків або пошкодження приладу.

- Прилад призначено виключно для застосування в домашніх умовах.
- Забороняється сушити пошкоджений (розірваний, зношений) одяг, який містить підкладки або набивальний матеріал.
- Сушити можна лише речі, придатні для сушіння в сушильній машині. Дотримуйтеся вказівок на етикетках виробів.
- Якщо білизна випрана із застосуванням плямовивідника, її необхідно додатково прополоскати, перш ніж завантажувати в сушильний барабан.
- Конденсаційна/дистильована вода не придатна для пиття або

приготування їжі. Вживання такої води може завдати шкоди здоров'ю людей і тварин.

- Не сідайте й не ставайте на відкриті дверцята приладу.
- Не сушіть невіджаті речі в сушильному барабані.

## 2.4 Догляд та чистка



### ПОПЕРЕДЖЕННЯ!

Існує ризик травмування або пошкодження приладу.

- Не використовуйте водяні розпилювачі або пару для очистки приладу.
- Протріть прилад вологою м'якою ганчіркою. Застосовуйте лише нейтральні миючі засоби. Не використовуйте будь-які абразивні засоби, жорсткі серветки для очищення, розчинники або металеві предмети.

## 2.5 Утилізація



### ПОПЕРЕДЖЕННЯ!

Існує небезпека задушення.

- Від'єднайте прилад від електромережі та водопостачання.
- Відріжте кабель електричного живлення близько до приладу та утилізуйте його.
- Зніміть фіксатор дверцят, щоб унеможливити зачинення дверцят, якщо діти або домашні тварини опиняться всередині барабана.
- Утилізуйте прилад відповідно до місцевих вимог з утилізації відпрацьованого електричного й електронного обладнання (Директива WEEE).

Цей продукт по змісту небезпечних речовин відповідає вимогам Технічного регламенту обмеження використання деяких небезпечних речовин в електричному та електронному обладнанні (постанова Кабінету Міністрів України №1057 від 3 грудня 2008р.)

## 3. ОПИС ВИРОБУ

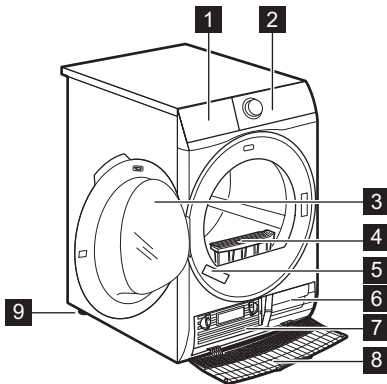

- 1 Контейнер для води
- 2 Панель керування
- 3 Дверцята приладу
- 4 Почистіть фільтри
- 5 Табличка з технічними даними
- 6 Отвори для повітря
- 7 Захисна кришка теплообмінника
- 8 Кришка теплообмінника
- 9 Регульовані ніжки



Для зручного завантаження білизни та встановлення можна змінити орієнтацію дверцят. (див. окремий інформаційний листок).

## 4. ПАНЕЛЬ КЕРУВАННЯ

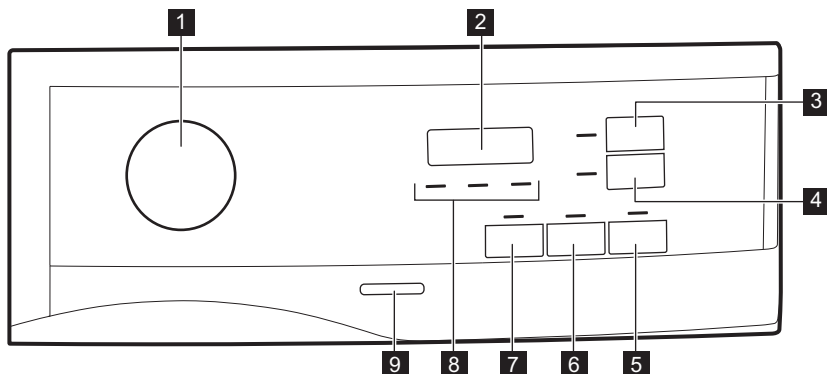

- 1** Перемикач програм і кнопка ● СКИНУТИ
- 2** Дисплей
- 3** Сенсорна кнопка Сушка по времени (Час)
- 4** Сенсорна кнопка Відкладений пуск
- 5** Сенсорна кнопка Пуск/Пауза
- 6** Сенсорна кнопка Антисминание+ (Антисминання+)
- 7** Сенсорна кнопка Делікатні
- 8** Індикатор: очистьте фільтр, злийте воду з контейнера, перевірте конденсатор

- 9** Кнопка «Увімк./Вимк.»









Натисніть сенсорні кнопки пальцем на символі або назві опції. Не торкайтеся кнопок панелі керування в рукавицях. Панель керування завжди має бути чистою та сухою.

### 4.1 Дисплей

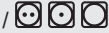

Символ на дисплеї	Опис символу
	захист від доступу дітей увімкнено
	неправильний вибір або перемикач у положенні «Скинути» ●
	тривалість виконання програми
	тривалість сушіння за часом
	тривалість відкладеного запуску

## 5. ТАБЛИЦЯ ПРОГРАМ

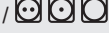
Програма	Завантаження <sup>1)</sup>	Властивості / Тип тканини <sup>2)</sup>
 <sup>3)</sup> Хлопок (Бавовна) <b>Есо</b>	7 кг	Цикл для сушіння бавовни з рівнем сухості «бавовна до шафи», з максимальним рівнем економії енергії. / 
Хлопок (Бавовна) Дуже сухе	7 кг	Рівень сухості: дуже сухе. / 
Хлопок (Бавовна) В шаф(Сушіння для зберігання)	7 кг	Цикл призначений для сушіння всіх типів бавовни для зберігання (до шафи). / 
Хлопок (Бавовна) Под утюг (Сушіння для прасування)	7 кг	Рівень сухості: для виробів, які будуть прасуватися. / 
Синтетика Дуже сухе	3,5 кг	Рівень сухості: дуже сухе. / 
Синтетика В шаф(Сушіння для зберігання)	3,5 кг	Рівень сухості: до шафи. / 
Полегшене прасування	1 кг (або 5 сорочок)	Тканини, що не зминаються та потребують мінімального прасування. Результати сушіння можуть відрізнатись в залежності від виду тканини. Струсуйте речі, перш ніж класти їх у прилад. Коли програма завершиться, одразу вийміть речі й повісьте їх на вішалку. / 



Програма	Завантаження 1)	Властивості / Тип тканини <sup>2)</sup>
Сушка по времени (Сушіння із заданою тривалістю)	5 кг	З цією програмою можна використовувати функцію Сушка по времени (Час) і встановити тривалість програми. Час сушіння повинен відповідати завантаженню, наприклад 2 год для 5 кг бавовни. / ☺☺☺
Освіження	1 кг	Освіження тканин, що зберігалися.
Змішане	3 кг	Вироби з бавовни та синтетики. Програма з низькою температурою. Делікатна програма з теплим повітрям. / ☺☺☺
Спортивний одяг	2 кг	Спортивний одяг, вироби з тонких тканин, мікрОВОлокна, поліестеру. / ☺☺☺
Постільна білизна	3 кг	Постільна білизна, наприклад односпальні і двоспальні простирадла, наволочки для подушок і постільні покривала. / ☺☺☺
Джинсова тканина	4 кг	Для сушіння одягу, призначеного для дозвілля, зокрема джинсів, спортивних светрів тощо з різною товщиною матеріалу (наприклад, на комірцях, манжетах і швах). / ☺☺☺
Делікатні	4 кг	Делікатні тканини, наприклад, віскоза, штучний шовк, акрил та їхні суміші. / ☺☺☺

1) Максимальна вага стосується сухих речей.

2) Щоб дізнатися, що означає маркування тканини, див. розділ *КОРИСНІ ПОРАДИ: Підготовка білизни.*

3) Програма  Хлопок (Бавовна) В шкаф (Сушіння для зберігання) ECO — це «Стандартна програма для бавовни» згідно з Положенням Європейської Комісії № 392/2012. Вона може використовуватися для сушіння вологої звичайної бавовняної білизни, і це найбільш економічна програма з точки зору енергоспоживання для сушіння вологої білизни з бавовни.

## 6. ФУНКЦІЇ

### 6.1 Делікатні

За допомогою цієї функції можна встановити програму делікатного сушіння при низькій температурі. Використовуйте цю функцію для

тканин, які мають знак  на етикетці (наприклад, акрилу або віскози).

## 6.2 Антисминание+ (Антизминання+)

Подовжує фазу антисминання на 60 хвилин наприкінці циклу сушіння. Ця функція скорочує кількість зморшок на одязі. Під час фази запобігання зминанню білизну можна виймати.

2 годин. Необхідна тривалість залежить від кількості білизни у приладі.



Коротку тривалість рекомендується встановлювати для невеликої кількості білизни або лише для однієї речі.

## 6.3 Сушка по времени (Час)

Можна встановити тривалість виконання програми від 10 хвилин до

## 6.4 Таблиця опцій

Програми <sup>1)</sup>	Делікатні	Антисминание+ (Антизминання+)	Сушка по времени (Час)
 Хлопок (Бавовна) <b>Есо</b>	■	■	
Хлопок (Бавовна) Дуже сухе	■	■	
Хлопок (Бавовна) В шкаф(Сушіння для зберігання)	■	■	
Хлопок (Бавовна) Под утюг (Сушіння для прасування)	■	■	
Синтетика Дуже сухе	■	■	
Синтетика В шкаф(Сушіння для зберігання)	■	■	
Полегшене прасування	■	■	
Сушка по времени (Сушіння із заданою тривалістю)	■	■	■
Освіження	■	■	
Змішане	■	■	■
Спортивний одяг	■	■	
Постільна білизна	■	■	
Джинсова тканина	■	■	

Програми <sup>1)</sup>	Делікатні	Антисминание+ (Антизмінання+)	Сушка по време- ни (Час)
Делікатні	■	■	

<sup>1)</sup> Для кожної програми можна встановити принаймні одну функцію. Щоб увімкнути або вимкнути функцію, натисніть відповідну сенсорну кнопку.

## 7. НАЛАШТУВАННЯ

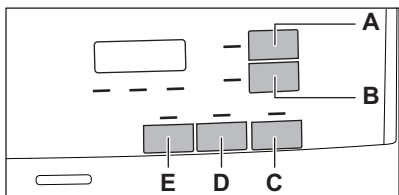

- A. Сенсорна кнопка Сушка по времени (Час)
- B. Сенсорна кнопка Відкладений пуск
- C. Сенсорна кнопка Пуск/Пауза
- D. Сенсорна кнопка Антисминание+ (Антизмінання+)
- E. Сенсорна кнопка Делікатні

### 7.1 Функція захисту від доступу дітей

Ця функція захищає прилад від доступу дітей, не дозволяючи їм гратися з приладом під час виконання програми. Сенсорні кнопки заблоковані.

Працює тільки кнопка увімкнення/вимкнення.

### Активація захисту від доступу дітей:

1. Для ввімкнення приладу натисніть кнопку ввімкнення/вимкнення.
2. Натисніть і утримуйте сенсорну кнопку (E) протягом декількох секунд.

Індикатор захисту від доступу дітей загоряється.

**i** Можна вимкнути функцію захисту від доступу дітей під час виконання програми. Натисніть і утримуйте ті ж самі сенсорні кнопки, поки індикатор захисту від доступу дітей не згасне. Функція захисту від доступу дітей недоступна протягом 8 секунд після увімкнення приладу.

### 7.2 Налаштування рівня залишкової вологості білизни

**i** Кожного разу при вході в режим «Налаштування рівня залишкової вологості білизни» раніше встановлений рівень залишкової вологості буде змінено на наступне значення (наприклад, раніше встановлений - 2 - зміниться на - 1 -).

Щоб змінити рівень залишкової вологості за промовчанням, виконайте такі дії.

1. Для ввімкнення приладу натисніть кнопку ввімкнення/вимкнення.
2. Встановіть програму за допомогою перемикача.
3. Почекайте протягом 8 секунд.
4. Натисніть і утримуйте кнопки (E) і (D) одночасно.

Загоряється один з індикаторів:

- - 0 - максимальна сухість
- - 1 - більш суха білизна

- - 2 - стандартно суха білизна
5. Натисніть і утримуйте кнопки (E) і (D), доки не загориться індикатор потрібного рівня.
 

**i** Якщо дисплей повертається у звичайний режим (буде відображено час обраної програми з кроку 2), під час налаштування рівня залишкової вологості натисніть і утримуйте кнопки (E) і (D) ще раз, щоб увійти в режим «Налаштування рівня залишкової вологості білизни» (раніше встановлений рівень залишкової вологості зміниться на наступне значення).
  6. Через 5 секунд дисплей повернеться у звичайний режим.

### 7.3 Індикатор контейнеру для води

За промовчанням індикатор контейнеру для води увімкнено. Він загоряється, коли програму завершено або коли необхідно спорожнити контейнер для води.

- i** Якщо встановлено комплект для зливання (додаткове приладдя), прилад автоматично зливає воду з контейнера. У цьому випадку рекомендується вимкнути індикатор контейнера для води.

### Вимкнення індикатора контейнера для води:

1. Для ввімкнення приладу натисніть кнопку ввімкнення/вимкнення.
2. Почекайте протягом 8 секунд.
3. Натисніть і утримуйте кнопки (B) і (D) одночасно.

На дисплеї відображається одна із конфігурацій:

- На дисплеї відображається «Вимк.». Через 5 секунд дисплей повернеться у звичайний режим.
- На дисплеї відображається «Увімк.» Через 5 секунд дисплей повернеться у звичайний режим.

### 7.4 Увімкнення/вимкнення звукового сигналу

Щоб увімкнути або вимкнути звукові сигнали, одночасно натисніть і утримуйте сенсорні кнопки (A) і (B) протягом приблизно 2 секунд.

## 8. ПЕРЕД ПЕРШИМ ВИКОРИСТАННЯМ

- i** Заднє пакування барабана видаляється автоматично під час першого запуску сушильної машини. Можливий певний шум.

Перед першим застосуванням приладу:

- Витріть сушильний барабан вологою ганчіркою.
- Запустіть програму тривалістю 1 годину з вологою білизною.

## 9. ЩОДЕННЕ КОРИСТУВАННЯ

### 9.1 Негайний пуск програми

1. Підготуйте білизну та завантажте її у прилад.



#### УВАГА

Переконайтеся, що білизна не затиснута між дверцятами приладу та гумовою прокладкою, коли дверцята закриваються.

2. Для увімкнення приладу натисніть кнопку увімкнення/вимкнення.
3. Установіть програму та опції, що відповідають типу завантаження. На дисплеї відображається тривалість програми.



Час сушіння, який ви бачите на дисплеї, коли обрано програму для бавовни, стосується завантаження 5 кг і стандартних умов. Фактичний час сушіння буде залежати від типу завантаження (кількість і склад), кімнатної температури та вологості вашої білизни після фази віджимання.

4. Натисніть сенсорну кнопку Пуск/Пауза.

Запускається програма.

### 9.2 Відкладений пуск програми

1. Установіть програму та опції, що відповідають типу завантаження.
2. Натискайте кнопку відкладеного пуску, доки на дисплеї не з'явиться потрібний час відкладеного пуску.



Пуск програми можна відкласти на період від 1 години до 20 годин.

3. Натисніть сенсорну кнопку Пуск/Пауза.

На дисплеї відобразиться зворотний відлік часу до відкладеного пуску.

Після закінчення зворотного відліку програма запуститься автоматично.

### 9.3 Зміна програми





1. Для вимкнення приладу натисніть кнопку увімкнення/вимкнення
2. Для увімкнення приладу натисніть кнопку увімкнення/вимкнення.
3. Оберіть програму.

#### Альтернативний спосіб:

1. Поверніть перемикач у положення «Скинути» ●.
2. Зачекайте 1 секунду. На дисплеї з'являється — — —.
3. Оберіть програму.

### 9.4 Після завершення програми



Після виконання програми:



- Лунає переривчастий звуковий сигнал.
- На дисплеї відображається  :   

- Загоряються індикатори  Фільтр і  Резервуар.
- Світиться індикатор Пуск/Пауза. Прилад продовжує працювати на фазі антизминання приблизно 30 хвилин або більше, якщо було встановлено опцію Антисминание+ (Антизминання+) (див. розділ Опція — Антисминание+ (Антизминання+)).

Фаза антизминання знижує кількість складок на одязі.

Ви можете видалити білизну до завершення фази антизминання. Для отримання кращих результатів рекомендується виймати білизну, коли ця фаза практично завершено або завершена.

Після завершення фази антизминання:

- На дисплеї все ще відображається  :  



- Загоряються індикатори  Фільтр і  Резервуар.
  - Індикатор Пуск/Пауза згасає.
1. Вимкніть прилад, натиснувши кнопку ввімкнення/вимкнення.
  2. Відчиніть дверцята приладу.
  3. Вийміть білизну.
  4. Закрийте дверцята приладу.

 **Завжди очищайте фільтр і спорожняйте контейнер для води після завершення програми.**

## 9.5 Режим очікування

Для зменшення споживання енергії ця функція автоматично вимикає прилад:





- Через 5 хвилин, якщо ви не запуснете програму.
- Через 5 хвилин після закінчення програми.

 Час скорочується до 30 секунд, якщо перемикач встановлено у положення «Скинути» .

## 10. ПОРАДИ І РЕКОМЕНДАЦІЇ

### 10.1 Підготовка білизни

- Застібніть блискавки.
  - Застібніть фіксатори на підковдрах.
  - Не сушіть зав'язки або стрічки роз'язаними (наприклад, стрічки фартуха). Зв'яжіть їх, перш ніж запустити програму.
  - Вийміть всі речі з кишень.
  - Якщо виріб має внутрішній шар з бавовни, виверніть його навиворіт. Бавовняний шар має бути зверху.
  - Завжди встановлюйте програму, яка підходить для типу білизни.
  - Не кладіть речі темного кольору разом із світлими речами.
- Використовуйте належну програму для бавовни, светрів і трикотажних речей, щоб зменшити усадку.
  - Не перевищуйте максимальний рівень завантаження, зазначений у розділі програм або показаний на дисплеї.
  - Сушіть лише білизну, придатну для сушіння у машині. Звертайте увагу на етикетки на виробках.
  - Не сушіть разом великі та малі речі. Малі речі можуть потрапити всередину великих виробів і залишитися вологими.

Етикетка на тканині	Опис
	Білизна придатна для сушіння у машині.
	Білизна придатна для сушіння у машині за високої температури.
	Білизна придатна для сушіння у машині лише за низької температури.
	Білизна не придатна для сушіння у машині.

## 11. ДОГЛЯД ТА ЧИСТКА

### 11.1 Очищення фільтра

1.

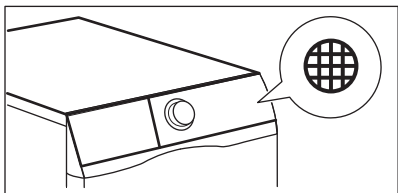

2.

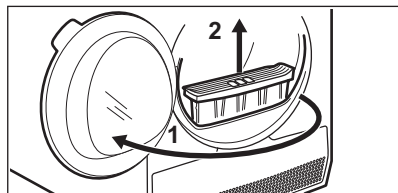

3.

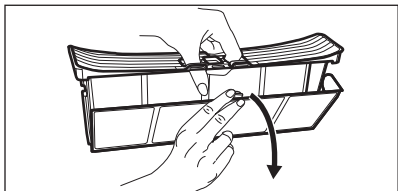

4.

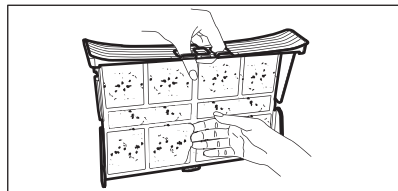

5. 1)

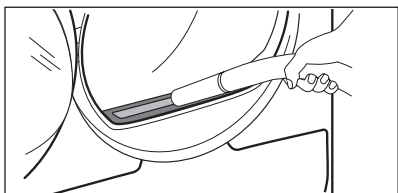

6.

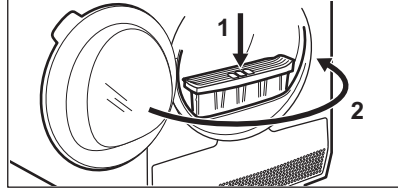

1) За необхідності видаліть ворс із гнізда фільтра та ущільнювача. Для цього можна використати пилосос.

### 11.2 Спустошення контейнера для води

1.

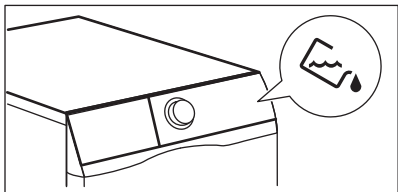

2.

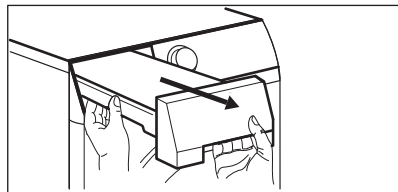

3.

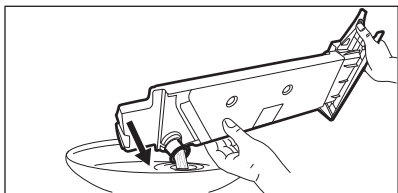

4.

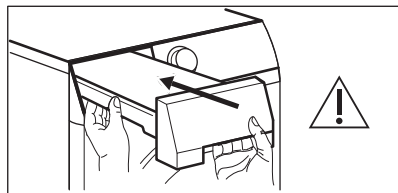

- i** Ви можете використовувати воду з контейнера як альтернативу дистильованій воді (наприклад, для прасування з паром). Перш ніж використовувати воду, видаліть залишки бруду з фільтра.

### 11.3 Очищення теплообмінника

1.

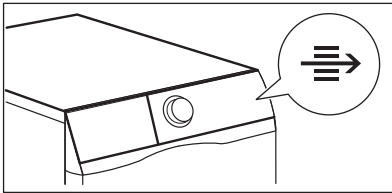

2.

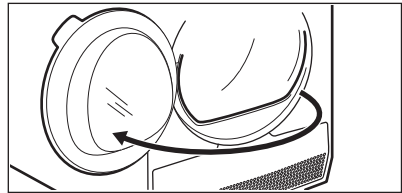

3.

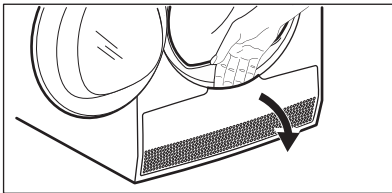

4.

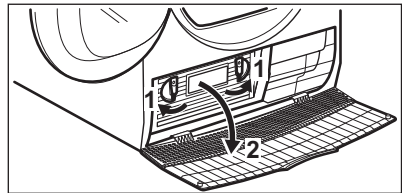

5.

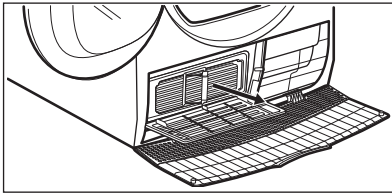

6.



7.

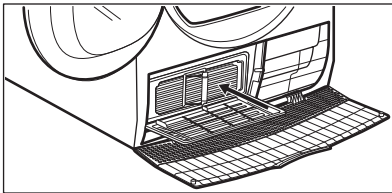

8.

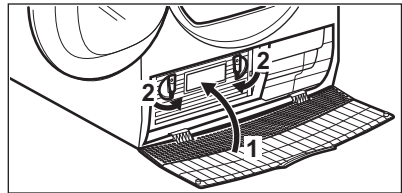



9.

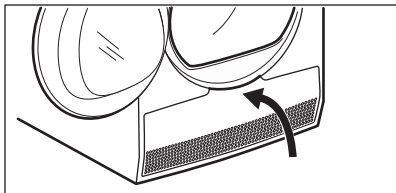

## 11.4 Чищення барабана



### ПОПЕРЕДЖЕННЯ!

Перш ніж чистити прилад, відключіть його від електромережі.

Для очищення внутрішньої поверхні барабана та його ребер використовуйте нейтральний миючий засіб. Протріть насухо помиті поверхні м'якою ганчіркою.



### УВАГА

Не використовуйте для чищення барабана абразивні матеріали або дротяну мочалку.

## 11.5 Очищення панелі керування та корпусу

Для очищення панелі керування і корпусу використовуйте нейтральний миючий засіб.

10.

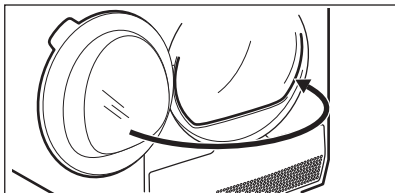

Для очищення використовуйте вологу ганчірку. Протріть насухо помиті поверхні м'якою ганчіркою.



### УВАГА

Не застосовуйте засоби для очищення меблів чи очищувальні засоби, які можуть спричинити корозію.

## 11.6 Очищення отворів для виходу повітря

Використовуйте пилосос для видалення пуху з отворів для виходу повітря.

# 12. УСУНЕННЯ ПРОБЛЕМ

Проблема	Можливе вирішення
Не вдається активувати прилад.	Переконайтеся в тому, що вилку під'єднано до розетки.
	Перевірте запобіжник домашньої електропроводки (на електрощиті).
Програма не активується.	Натисніть Пуск/Пауза.
	Переконайтеся в тому, що дверцята приладу закриті.
Дверцята приладу не зачиняються.	Переконайтеся, що фільтри правильно встановлені.

Проблема	Можливе вирішення
	Переконайтеся, що білизна не потрапляє між дверцятами приладу та гумовою прокладкою.
Прилад зупиняється під час роботи.	Переконайтеся, що контейнер для води порожній. Натисніть Пуск/Пауза, щоб запустити програму ще раз.
	Завантаження занадто мале, збільшіть завантаження або використовуйте програму Сушка по времени (Сушіння із заданою тривалістю).
Час циклу занадто довгий, або результати сушіння незадовільні. <sup>1)</sup>	Переконайтеся, що вага білизни відповідає тривалості програми.
	Подбайте про те, щоб фільтри були чисті.
	Білизна занадто волога. Повторіть віджимання білизни в пральній машині.
	Переконайтеся, що температура в приміщенні вище +5°C і нижче +35°C. Оптимальна температура в приміщенні має бути від 19°C до 24°C.
	Установіть програму Сушка по времени (Сушіння із заданою тривалістю) або Дуже сухе. <sup>2)</sup>
На дисплеї з'являється — — —.	Якщо ви хочете встановити нову програму, вимкніть і увімкніть прилад.
	Переконайтеся, що функції відповідають програмі.
На дисплеї відображається код помилки (напр., E51).	Вимкніть та увімкніть прилад. Запустіть нову програму. Якщо проблема виникає знову, зверніться до сервісного центру.

<sup>1)</sup> Максимум через 5 годин програма автоматично припиняється.

<sup>2)</sup> Може статися, що деякі ділянки залишаться вологими, якщо сушаться великі речі (наприклад, простирадла).

## 12.1 Якщо результати сушіння незадовільні

- Встановлена програма була неправильною.
- Засміївся фільтр.
- Засміївся теплообмінник.
- У приладі було занадто багато білизни.
- Барабан забруднений.
- Неправильне налаштування датчика провідності (див. розділ «Налаштування — налаштування залишкового рівня вологості білизни», щоб обрати краще налаштування).
- Отвори для виходу повітря забиті.
- Температура в приміщенні занадто низька або занадто висока

(оптимальна температура в приміщенні становить від 19°C до 24°C)

## 13. ТЕХНІЧНІ ДАНІ

Висота x Ширина x Глибина	850 x 600 x 540 мм (максимально 600 мм)
Макс. глибина з відкритими дверцятами	1030 мм
Макс. ширина з відкритими дверцятами	950 мм
Висота регулюється	850 мм (+15 мм — регулювання ніжок)
Об'єм барабана	104 л
Максимальне завантаження	7 кг
Напруга	230 В
Частота	50 Гц
Рівень звукової потужності	66 дБ
Загальна потужність	2250 Вт
Клас енергетичної ефективності	<b>B</b>
Споживання електроенергії на стандартній програмі прання бавовни з повним завантаженням. <sup>1)</sup>	<b>4,23</b> кВт•год
Споживання електроенергії на стандартній програмі прання бавовни з частковим завантаженням. <sup>2)</sup>	<b>2,29</b> кВт•год
Річне споживання електроенергії <sup>3)</sup>	503,5 кВт•год
Споживання енергії в режимі «залишити увімкненим»	0,50 Вт
Споживання енергії у вимкненому стані	0,50 Вт
Тип використання	Побутові прилади
Допустима навколишня температура	від +5°C до +35°C

Рівень захисту від проникнення твер- **IPX4**  
дих часток і вологи, що забезпечується  
захисним кожухом, за винятком випад-  
ків, коли низьковольтне обладнання не  
має захисту від вологи

- 1) Згідно з EN 61121. 7 кг бавовни, швидкість обертання 1000 об/хв.
- 2) Згідно з EN 61121. 3,5 кг бавовни, швидкість обертання 1000 об/хв.
- 3) Споживання електроенергії в кВт•год, виходячи зі 160 циклів сушіння стандартної програми для бавовни при повному й частковому завантаженні, і споживання в режимах зі зниженою потужністю. Фактичне споживання енергії на цикл залежатиме від характеру використання приладу (ПОЛОЖЕННЯ (ЄС) № 392/2012).

### 13.1 Показники споживання

Програма	Швидкість/залишкова вол- огість	Час сушін- ня <sup>1)</sup>	Спожи- вання електроен- ергії <sup>2)</sup>
<b>Хлопок (Бавовна) Eco 7 кг</b>			
В шкаф(Сушіння для зберігання)	1400 об/хв / 50%	119 хв.	3,63 кВт•г од
	1000 об/хв / 60%	139 хв.	4,23 кВт•г од
Под утюг (Сушіння для прасування)	1400 об/хв / 50%	90 хв.	2,73 кВт•г од
	1000 об/хв / 60%	107 хв.	3,37 кВт•г од
<b>Хлопок (Бавовна) Eco 3,5 кг</b>			
В шкаф(Сушіння для зберігання)	1400 об/хв / 50%	70 хв.	1,96 кВт•г од
	1000 об/хв / 60%	82 хв.	2,29 кВт•г од
<b>Синтетика 3,5 кг</b>			
В шкаф(Сушіння для зберігання)	1200 об/хв / 40%	62 хв.	1,59 кВт•г од
	800 об/хв / 50%	74 хв	1,93 кВт•г од

1) Для часткового завантаження час циклу скорочується і прилад використовує менше енергії.

2) Неналежна температура навколишнього середовища та/або погано віджата білізна можуть подовжити час циклу та збільшити споживання енергії.

## 14. ЕКСПРЕС-ДОВІДНИКИ

### 14.1 Щоденне використання

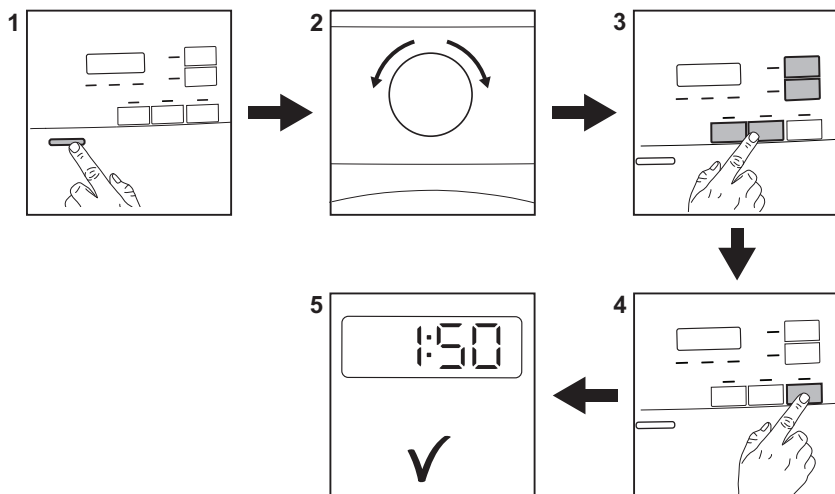

1. Натисніть кнопку «Увімк./Вимк.», щоб увімкнути прилад.
  2. За допомогою перемикача програм встановіть програму.
  3. Разом з програмою можна встановити 1 чи більше спеціальних опцій. Щоб увімкнути
  4. Для запуску програми торкніться кнопки **Пуск/Пауза**.
  5. Прилад починає роботу.
- або вимкнути опцію, торкніться відповідної кнопки.

### 14.2 Очищення фільтра

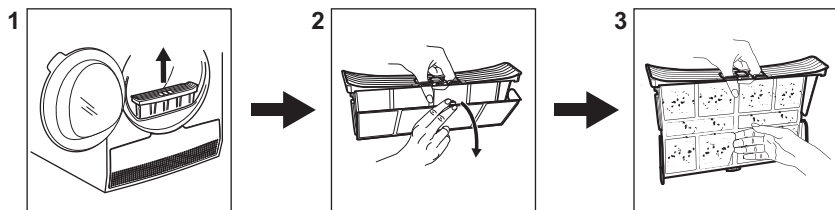



Після закінчення кожного циклу на дисплеї з'являється символ фільтра

, який повідомляє, що слід очистити фільтр.

## 14.3 Таблиця програм

Програма	Завантаження 1)	Властивості / Тип тканини <sup>2)</sup>
 3) Хлопок (Бавовна) <b>Есо</b>	7 кг	Цикл для сушіння бавовни з рівнем сухості «бавовна до шафи», з максимальним рівнем економії енергії. / ☺☺
Хлопок (Бавовна) Дуже сухе	7 кг	Рівень сухості: дуже сухе. / ☺☺
Хлопок (Бавовна) В шкаф(Сушіння для зберігання)	7 кг	Цикл призначений для сушіння всіх типів бавовни для зберігання (до шафи). / ☺☺
Хлопок (Бавовна) Под утюг (Сушіння для прасування)	7 кг	Рівень сухості: для виробів, які будуть прасуватися. / ☺☺
Синтетика Дуже сухе	3,5 кг	Рівень сухості: дуже сухе. / ☺☺☺
Синтетика В шкаф(Сушіння для зберігання)	3,5 кг	Рівень сухості: до шафи. / ☺☺☺
Полегшене прасування	1 кг (або 5 сорочок)	Тканини, що не зминаються та потребують мінімального прасування. Результати сушіння можуть відрізнатись в залежності від виду тканини. Струсуйте речі, перш ніж класти їх у прилад. Коли програма завершиться, одразу вийміть речі й повісьте їх на вішалку. / ☺☺☺
Сушка по времени (Сушіння із заданою тривалістю)	5 кг	З цією програмою можна використовувати функцію Сушка по времени (Час) і встановити тривалість програми. Час сушіння повинен відповідати завантаженню, наприклад 2 год для 5 кг бавовни. / ☺☺☺
Освіження	1 кг	Освіження тканин, що зберігалися.
Змішане	3 кг	Вироби з бавовни та синтетики. Програма з низькою температурою. Делікатна програма з теплим повітрям. / ☺☺☺
Спортивний одяг	2 кг	Спортивний одяг, вироби з тонких тканин, мікрволокна, поліестеру. / ☺☺☺

Програма	Завантаження 1)	Властивості / Тип тканини <sup>2)</sup>
Постільна білизна	3 кг	Постільна білизна, наприклад односпальні і двоспальні простирадла, наволочки для подушок і постільні покривала. / 
Джинсова тканина	4 кг	Для сушіння одягу, призначеного для дозвілля, зокрема джинсів, спортивних светрів тощо з різною товщиною матеріалу (наприклад, на комірцях, манжетах і швах). / 
Делікатні	4 кг	Делікатні тканини, наприклад, віскоза, штучний шовк, акрил та їхні суміші. / 

1) Максимальна вага стосується сухих речей.

2) Щоб дізнатися, що означає маркування тканини, див. розділ **КОРИСНІ ПОРАДИ: Підготовка білизни.**

3) Програма  Хлопок (Бавовна) В шкаф (Сушіння для зберігання) ECO — це «Стандартна програма для бавовни» згідно з Положенням Європейської Комісії № 392/2012. Вона може використовуватися для сушіння вологої звичайної бавовняної білизни, і це найбільш економічна програма з точки зору енергоспоживання для сушіння вологої білизни з бавовни.

## 15. ОХОРОНА ДОВКІЛЛЯ

Здавайте на повторну переробку матеріали, позначені відповідним символом . Викидайте упаковку у відповідні контейнери для вторинної сировини. Допоможіть захистити навколишнє середовище та здоров'я інших людей і забезпечити вторинну переробку електричних і електронних

приладів. Не викидайте прилади, позначені відповідним символом , разом з іншим домашнім сміттям. Поверніть продукт до заводу із вторинної переробки у вашій місцевості або зверніться до місцевих муніципальних органів влади.

