

INSTRUCTION MANUAL
РУКОВОДСТВО ПО ЭКСПЛУАТАЦИИ
ІНСТРУКЦІЯ З ЕКСПЛУАТАЦІЇ
ЖАБДЫҚ НҰСҚАУЫ

GB	CERAMIC FAN HEATER	3
RUS	ТЕПЛОВЕНТИЛЯТОР С КЕРАМИЧЕСКИМ НАГРЕВАТЕЛЬНЫМ ЭЛЕМЕНТОМ	4
CZ	TERMOVENTILÁTOR S KERAMICKÝM TĚPELNÝM TĚLESEM.....	5
BG	ПЕЧКА С ВЕНТИЛАТОР И С КЕРАМИЧЕН НАГРЕВАТЕЛЕН ЕЛЕМЕНТ.....	6
UA	ТЕПЛОВЕНТИЛЯТОР З КЕРАМІЧНИМ НАГРІВАЛЬНИМ ЕЛЕМЕНТОМ	8
SCG	ГРЕЈАЛИЦА С КЕРАМИЧКИМ ГРЕЈАЧЕМ	9
EST	KERAAMILISE KÜTTEELEMENDIGA SOOJUSVENTILAATOR	10
LV	SILTUMVENTILATORS AR KERAMISKU SILDELEMENTU	12
LT	ŠILUMINIS VENTILIATORIUS SU KERAMINIŲ ŠILDYMO ELEMENTU.....	13
H	HŐVENTILÁTOR KERÁMIA MELEGÍTŐELEMEL	14
KZ	КЕРАМИКАЛЫҚ ҚЫЗДЫРҒЫШ ЭЛЕМЕНТІ БАР ЖЫЛУ ЖЕЛДЕТКІШ	15
SL	TERMOVENTILÁTOR S KERAMICKÝM TOPNÝM TELESOM	17



www.scarlett.ru

**EAC**

GB DESCRIPTION

1. Air outlet
2. Thermostatic regulator
3. Mode switch
4. Oscillating base switch
5. Handle

CZ POPIS

1. Mřížka
2. Regulátor termostatu
3. Přepínač provozních režimů
4. Přepínač režimu otáčení
5. Rukojeť

UA ОПИС

1. Решітка
2. Регулятор термостата
3. Перемикач режимів роботи
4. Перемикач режиму обертання
5. Ручка

EST KIRJELDUS

1. Rest
2. Termostaadi regulaator
3. Töörežiimide lüliti
4. Painutusrežiimide lüliti
5. Käepide

LT APRAŠYMAS

1. Grotos
2. Termostato reguliatorius
3. Darbo režimų jungiklis
4. Sukimosi režimo jungiklis
5. Rankenėlė

KZ СИПАТТАМА

1. Решётка
2. Термостат реттегіші
3. Жұмыс тәртіпінің айырыпқосқышы
4. Бұрылу тәртіп ауыстырып қосқышы
5. Тұтқа

RUS УСТРОЙСТВО ИЗДЕЛИЯ

1. Решётка
2. Регулятор термостата
3. Переключатель режимов работы
4. Переключатель режима поворота
5. Ручка

BG ОПИСАНИЕ

1. Решетка
2. Регулятор на термостата
3. Превключвател на режими на работа
4. Превключвател на режима на обръщане
5. Дръжка

SCG ОПИС

1. Решетка
2. Термостат
3. Мењач режима рада
4. Мењач режима окретања
5. Дршка

LV APRAKSTS

1. Režģis
2. Termostata regulētājs
3. Darba režģīmu slēdzis
4. Pagrieziena režģīma slēdzis
5. Rokturis

H LEIRÁS

1. Rács
2. Termosztát-szabályozó
3. Üzem mód kapcsoló
4. Forgáskapcsoló
5. Fogantyú

SL STAVBA VÝROBKU

1. Mriežka
2. Regulátor termostatu
3. Přepínač prevádzkových režimov
4. Přepínač režimu otáčania
5. Rukováti

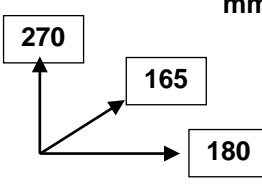
<p>220-240 V / ~ 50 Hz Класс защиты II</p>	<p>1000/1500 W 1000/1500 Вт</p>	<p>1.2 / 1.4 kg</p>	<p>mm</p> 
--	-------------------------------------	---------------------	--

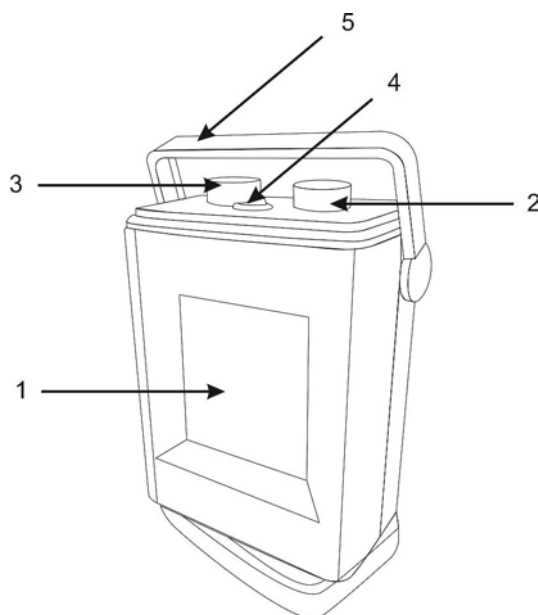

GB INSTRUCTION MANUAL

IMPORTANT SAFEGUARDS

- Please read this instruction manual carefully before use and keep in a safe place for future reference.
- Incorrect operation and improper handling can lead to malfunction of the appliance and injuries to the user.
- Before the first connecting of the appliance check that voltage indicated on the rating label corresponds to the mains voltage in your home.
- For home use only. Do not use for industrial purposes. Do not use the appliance for any other purposes than described in this instruction manual.
- Do not use outdoors.
- Always unplug the appliance from the power supply before cleaning and when not in use.
- To prevent risk of electric shock and fire, do not immerse the appliance in water or in any other liquids. If it has happened DO NOT TOUCH the appliance, unplug it immediately and check in service center.
- Do not use the appliance in immediate proximity to a bath, a shower or a swimming pool.
- Do not place appliance or parts near an open flame, cooking or other heating appliances.
- This appliance is not intended for use by persons (including children) with reduced physical, sensory or mental capabilities, or lack of experience and knowledge, unless they have been given supervision or instruction concerning use of the appliances by a person responsible for their safety.
- Children should be supervised to ensure that they do not play with the appliance.
- Do not leave the appliance switched on when not in use.
- Do not operate after malfunction or cord damage.
- Do not attempt to repair, adjust or replace parts in the appliance. Check and repair the malfunctioning appliance in the nearest service center only.
- Keep the cord away from sharp edges and hot surfaces.
- Do not pull, twist, or wrap the power cord around appliance.
- Never insert fingers, pencils or any other object through the guard when the appliance is operating.
- To reduce the risks of electric shock do not switch the appliance by wet hands.
- For repair or accessories, contact an authorized service center only.
- Operating unit should be not closer than 0.9 m to flammable or easy deformable under high temperature objects.
- When the appliance is on, move it away from the wall socket and make sure that the cord is not in front of the air outlet grill. Do not install the unit closer than 0.3 m to any objects.
- If, however, the airflow is inadvertently obstructed during use, the built-in thermal safety cutout will automatically switch off the appliance.
- If you lift or overturn working appliance, safety lock system will switch it off. When you stand the appliance properly it will continue operating.
- CAUTION:
- Do not cover the appliance when it is in use. 
- Do not use the fan heater in rooms less than 4 m² area.
- If the product has been exposed to temperatures below 0°C for some time it should be kept at room temperature for at least 2 hours before turning it on.
- The manufacturer reserves the right to introduce minor changes into the product design without prior notice, unless such changes influence significantly the product safety, performance, and functions.

OPERATION

- Set the thermostat to minimum position «MIN».
- Set the mode switch to position «OFF».
- Insert the plug to the power supply.

MODE CONTROL

- Set the mode switch to the required position:
 - OFF– Off;
 -  – Fan (airflow without heat);
 - 1 – Warm airflow (1000 W);
 - 2 – Hot airflow (1500 W).

THERMOSTAT

- Set the thermostat to maximum position «MAX».
- When the ambient temperature raises to satisfying level, slowly turn the thermostat counterclockwise until the fan heater will switch off. The room temperature thus will be kept at the set level.
- If you want to change the room temperature, you can make another regulation: turn the thermostat clockwise to arise the temperature and counterclockwise to lower it.

ATTENTION:

- Should the unit overheat, provided safety device will switch it off automatically. In such case switch the appliance off and unplug it. Check all vents and try to restart again after at least 5 minutes. If it does not operate, contact a Service center.

NOTES:

- The room must be closed, if not, using of fan heater will not make good result because of heat leakage.

OSCILLATING MODE

- Your fan heater is equipped with 90° oscillating system («SWING».).

CARE AND CLEANING

- The appliance should be cleaned regularly, otherwise the efficiency of heating may be reduced.
- Always unplug the appliance and allow it to cool down before cleaning.
- Wipe the outer surface of appliance with a soft damp cloth.
- Do not use abrasive cleaners, gasoline, thinner or other chemicals to clean the appliance.

STORAGE

- Complete all requirements of chapter CARE AND CLEANING
- Keep the appliance in a cool, dry place.

RUS РУКОВОДСТВО ПО ЭКСПЛУАТАЦИИ МЕРЫ БЕЗОПАСНОСТИ

- Внимательно прочитайте Руководство по эксплуатации и сохраните его в качестве справочного материала.
- Неправильное обращение с прибором может привести к его поломке и причинить вред пользователю.
- Перед первоначальным включением проверьте, соответствуют ли технические характеристики, указанные на изделии, параметрам электросети.
- Использовать только в бытовых целях в соответствии с данным Руководством по эксплуатации. Прибор не предназначен для промышленного применения.
- Не использовать вне помещений.
- Всегда отключайте устройство от электросети перед очисткой, или если Вы его не используете.
- Во избежание поражения электрическим током и возгорания, не погружайте прибор и шнур питания в воду или другие жидкости. Если это произошло, НЕ БЕРИТЕСЬ за изделие, немедленно отключите его от электросети и обратитесь в Сервисный центр для проверки.
- Не использовать устройство в непосредственной близости от ванны, душа или плавательного бассейна.
- Не располагайте прибор вблизи источников тепла.
- Прибор не предназначен для использования лицами (включая детей) с пониженными физическими, чувствительными или умственными способностями или при отсутствии у них опыта или знаний, если они не находятся под контролем или не проинструктированы об использовании прибора лицом, ответственным за их безопасность.
- Дети должны находиться под контролем для недопущения игры с прибором.
- Не оставляйте включенный прибор без присмотра.
- При повреждении шнура питания его замену, во избежание опасности, должен производить изготовитель или уполномоченный им сервисный центр, или аналогичный квалифицированный персонал
- Не пытайтесь самостоятельно ремонтировать устройство. При возникновении неполадок обращайтесь в ближайший Сервисный центр.
- Следите, чтобы шнур питания не касался острых кромок и горячих поверхностей.
- Не тяните за шнур питания, не перекручивайте и не наматывайте его вокруг устройства.
- Избегайте контакта с движущимися частями прибора. Не просовывайте карандаши или другие предметы через защитную решетку работающего устройства.
- Во избежание поражения электрическим током не включайте прибор влажными руками.
- При неполадках или для замены принадлежностей обращайтесь только в сервисный центр.
- Не ставьте прибор ближе 0,9 м от легковоспламеняющихся или деформирующихся от воздействия температуры предметов и веществ.
- Не устанавливайте тепловентилятор в непосредственной близости от электрических розеток.
- В случае перегрева прибора встроенная защитная система автоматически отключает его.
- При подъёме или опрокидывании работающего тепловентилятора срабатывает защитная блокировка и прибор выключается. Если тепловентилятор поставить на основание, он снова включится.

ВНИМАНИЕ!

- Во избежание перегрева тепловентилятор не накрывать. 
- Не пользуйтесь тепловентилятором в помещениях с площадью менее 4 м².
- Если изделие некоторое время находилось при температуре ниже 0°C, перед включением его следует выдержать в комнатных условиях не менее 2 часов.
- Производитель оставляет за собой право без дополнительного уведомления вносить незначительные изменения в конструкцию изделия, кардинально не влияющие на его безопасность, работоспособность и функциональность.

ВНИМАНИЕ:

- Во избежание утечек тепла помещение следует держать закрытым, иначе оно не прогреется.

РАБОТА

- Установите регулятор термостата в минимальное положение «MIN».
- Установите переключатель режимов в положение «OFF».
- Подключите прибор к электросети.

РАБОЧИЕ РЕЖИМЫ

- Установите переключатель режимов работы в одно из положений:
 - OFF – выключено;

-  – ventilátor (proud chladného vzduchu bez ohřevu);
- **1** – teplý vzduch (1000Wt);
- **2** – horký vzduch (1500 Wt).

ТЕРМОСТАТ

- Ustanovte regulátor термостата в максимальное положение «MAX».
- Когда воздух в помещении достаточно нагреется, медленно поверните регулируемый термостат против часовой стрелки до тех пор, пока тепловентилятор не выключится. Прибор будет автоматически поддерживать установившуюся в комнате температуру.
- Для изменения температуры: поверните регулируемый термостат против часовой стрелки – для снижения, и по часовой стрелке – для повышения.

ВНИМАНИЕ:

- Если сработала защита от перегрева и прибор автоматически отключился, выключите и отключите его от электросети, проверьте, не забились ли воздуховоды, и не менее, чем через 5 минут снова включите прибор. Если тепловентилятор не включается, обратитесь в сервис центр.

ПОВОРОТ

- Данная модель тепловентилятора оснащена системой автоматического поворота корпуса на 90°.
- Для включения этого режима нажмите на кнопку «SWING».

ОЧИСТКА И УХОД

- Регулярно очищайте тепловентилятор снаружи, поскольку скапливающаяся грязь понижает эффективность его работы.
- Обязательно отключайте прибор от электросети перед очисткой и давайте ему остыть.
- Протрите тепловентилятор снаружи мягкой влажной тканью.
- Не применяйте абразивные чистящие средства, бензин, растворители и другие агрессивные химические вещества.

ХРАНЕНИЕ

- Выполните требования пункта ОЧИСТКА И УХОД
- Храните изделие в сухом прохладном месте.

NÁVOD K POUŽITÍ

BEZPEČNOSTNÍ POKYNY

- Pečlivě si tento Návod k použití přečtěte a uschovejte jej jako informační příručku.
- Nesprávné manipulace se spotřebičem mohou vést k jeho poruchám anebo způsobit škodu na majetku uživatele.
- Před prvním použitím spotřebiče zkontrolujte, zda technické údaje uvedené na nálepce odpovídají parametrům elektrické sítě.
- Používejte pouze v domácnosti v souladu s Návodem k použití. Spotřebič není určen pro průmyslové účely.
- Používejte spotřebič pouze ve vnitřních prostorách.
- Vždy vytáhněte zástrčku ze zásuvky před čištěním a v případě, že elektrický přístroj nepoužíváte.
- Pro zamezení úrazu elektrickým proudem a požáru neponořujte přístroj do vody nebo jiných tekutin. Stane-li se takto, NESÁHEJTE na spotřebič, okamžitě jej odpojte od elektrické sítě a obraťte se na Servisní středisko pro kontrolu.
- Nepoužívejte přístroj v blízkosti vany, sprchy nebo bazénu.
- Nestavte spotřebič blízko zdrojů tepla.
- Nedovolujte, aby si děti hrály se spotřebičem.
- Nenechávejte zapnutý spotřebič bez dozoru.
- Spotřebič není určen k použití osobami (včetně dětí) se sníženými fyzickými, mentálními schopnostmi nebo smysly, nebo osobami, které nemají zkušenosti nebo znalosti, pokud se nenacházejí pod dohledem nebo nejsou instruováni o použití spotřebiče osobou, zodpovědnou za jejich bezpečnost.
- Děti musí být pod dohledem pro zabránění her se spotřebičem.
- Při poškození přívodní šňůry její výměnu, pro zamezení nebezpečí, musí provádět výrobce nebo jim zplnomocněné servisní středisko, nebo obdobný kvalifikovaný personál.
- Nepoužívejte spotřebič s poškozeným napájecím kabelem.
- Nesmíte sami provádět jakékoliv opravy přístroje. Pokud je to nutno, obraťte se na nejbližší servisní středisko.
- Dávejte pozor a chraňte síťový kabel před ostrými hranami a horkem.
- Netáhněte za napájecí kabel, nepřekrucujte jej a neotáčejte kolem tělesa spotřebiče.
- Vyhýbejte se kontaktů s pohyblivými částmi přístroje. Nestrkejte tužky ani jiné předměty skrz ochrannou mřížku ventilátoru za provozu.
- Pro zamezení úrazu elektrickým proudem nezapínejte přístroj vlhkýma rukama.
- V případě jakéhokoliv poškození nebo pro náhradní součástky se obraťte výhradně na servisní střediska.
- Nestavte přístroj vedle vznětlivých předmětů a vedle předmětů, které se snadno deformují vlivem teploty. Minimální vzdálenost musí být 0,9 m.
- Nestavte ventilátor vedle elektrických zásuvek. Vzdálenost vedlejších předmětů musí být minimálně 0,3 m.
- V případě přehřátí integrovaný ochranný systém automaticky vypne přístroj.
- Při zvednutí nebo převrácení ventilátoru za provozu se spustí ochranné zablokování a přístroj se vypne. Dáte-li ventilátor zpátky na základnu, zase se zapne.

VAROVÁNÍ:

- Za provozu ničím nezakrývejte přístroj.
- Nepoužívejte ventilátoru v místnostech o rozloze méně než 4 m².
- Pokud byl výrobek určitou dobu při teplotách pod 0° C, před zapnutím ho nechejte při pokojové teplotě po dobu nejméně 2 hodiny.
- Výrobce si vyhrazuje právo bez dodatečného oznámení provádět menší změny na konstrukci výrobku, které značně neovlivní bezpečnost jeho používání, provozuschopnost ani funkčnost.

PROVOZ

- Nastavte regulátor termostatu do minimální polohy «MIN».
- Nastavte přepínač režimů do polohy «OFF».
- Zapojte spotřebič do elektrické sítě.

PROVOZNÍ REŽIMY

- Nastavte přepínač provozních režimů do jedné z poloh:
 - OFF– vypnuto;
 -  – ventilátor (proud chladného vzduchu bez ohřívání);
 - 1 – teplý vzduch (1000 W);
 - 2 – horký vzduch (1500 W).

TERMOSTAT

- Nastavte regulátor termostatu do maximální polohy «MAX».
- Když se vzduch v místnosti ohřeje dostatečně, pomalu otočte nastavitelným termostatem proti směru hodinových ručiček, dokud se tepelný ventilátor nevypne. Přístroj bude automaticky zachovávat ustálenou v pokoji teplotu.
- Pro změnu teploty: otočte regulátor termostátu proti směru hodinových ručiček – pro její snížení, a ve směru hodinových ručiček – pro její zvýšení.

UPOZORNĚNÍ:

- Spustila-li se ochrana proti přehřátí a přístroj se automaticky zastavil, vypněte ho a odpojte od elektrické sítě. Překontrolujte, zda nejsou ucpany vzduchové otvory, počkejte minimálně 5 minut a zapněte přístroj znovu. Nezapne-li se, obraťte se na servisní středisko.

UPOZORNĚNÍ:

- Pro zamezení unikání tepla zavřete místnost, jinak se nevyhřeje.

OTÁČENÍ

- Tento model tepelný ventilátoru je vybaven systémem automatického otáčení tělesa o 90°.
- Chcete-li tento režim vypnout stiskněte tlačítko «SWING»..

ČIŠTĚNÍ A ÚDRŽBA

- Pravidelně čistěte radiátor zvenku, protože špína snižuje účinnost jeho provozu.
- Před čištěním překontrolujte, zda je spotřebič odpojen od elektrické sítě a úplně vychladl.
- Otřete ventilátor zvenku vlhkým jemným hadrem.
- Nepoužívejte brusné čisticí prostředky, benzín, rozpouštědla nebo jiné útočné chemikálie.

SKLADOVÁNÍ

- Splňte pokyny části ČIŠTĚNÍ A ÚDRŽBA.
- Skladujte výrobek v suchém a chladném místě.

ВЪРЪКОВОДСТВО ЗА ЕКСПЛОАТАЦИЯ**ПРАВИЛА ЗА БЕЗОПАСНОСТ**

- Внимателно прочетете Ръководството за експлоатация и го запазете по-нататък при възникване на евентуални въпроси прочитайте.
- Неправилна експлоатация може да доведе до неизправности в работата на уреда или да причини здравословни и материални щети.
- Преди да използвате изделието за пръв път проверете, дали посочените технически характеристики на уреда съответстват с запазенето във Вашата мрежа.
- Изделието е предназначено само за домашна употреба и трябва да се експлоатира съответно това Ръководство. Уредът не е за промишлено използване.
- Не използвайте навън..
- Винаги изключвайте уреда от контакт, ако не го ползвате, а също така преди да го почиствате.
- С цел предотвратяване на токов удар или възпламеняване не потапяйте уреда във вода или други течности. Ако това се е случило, НЕ ГО ПИПАЙТЕ, а първо изключете от контакт, изцяло го изсушете и проверете работата му в квалифициран сервизен център.
- Не използвайте уреда непосредствено близо до банята, душа или плувния басейн.
- Не слагайте уреда близо до излъчващи топлина устройства.
- Не позволявайте децата да играят с уреда.
- Фурната не трябва да се управлява от хора (включително деца) с понижени физически, сетивни или умствени способности, или от лица, които не притежават съответните знания и опит, ако тези лица не са под надзор или не са инструктирани относно използването на фурната от друго лице, отговарящо за тяхната безопасност.
- Децата не трябва да се оставят сами до фурната и не трябва да им се разрешава да играят с нея.

- В тези случаи, когато захранващият кабел е повреден, с цел избягване на рискови ситуации, захранващият кабел трябва да бъде заменен от производителя или оторизиран център за обслужване, или от квалифициран специалист.
- Не оставяйте включения уред без надзор.
- Не експлоатирайте изделието с повреден кабел.
- Не поправяйте уреда самостоятелно. За отстраняване на повреди се обърнете в най-близкия сервизен център
- Следете, кабелът да не докосва горещи повърхности и остри предмети.
- Не дърпайте, не усуквайте кабела, а също така не обвинявайте с кабела корпуса на уреда.
- Избягвайте контакт с движещи се части на уреда. Не пъхайте моливи или други предмети в предпазващата решетка, когато изделието работи.
- С цел предотвратяване токов удар не включвайте уреда с влажни ръце.
- За отстраняване на неизправности или за замяна на детайли на уреда обръщайте се в квалифицирани сервизни центрове.
- Не слагайте уреда до леснозапалими или деформиращи се под въздействие на температура предмети и вещества на разстояние по-малко от 0,9 м.
- Не поставяйте вентилатора с топъл въздух близо до електрически контакти, а разстоянието от него до други предмети да бъде повече от 0,3 м.
- При прегряване на уреда автоматически се включва предпазващата система и .го изключва.
- При повдигане или падане на работещия вентилатор с топъл въздух, сработва защитно блокиране и уредът се изключва. Ако вентилаторът с топъл въздух ще бъде пак поставен на основанието си, той ще се включи отново.

ВНИМАНИЕ:

- С нищо не покривайте работещия уред.
- Не ползвайте вентилатора с топъл въздух в помещения с обща площ по-малка от 4 м².
- Ако изделието известно време се е намирало при температура под 0°C, тогава преди да го включите, то трябва да престои на стайна температура не по-малко от 2 часа.
- Производителят си запазва правото без допълнително уведомление да внася незначителни промени в конструкцията та на изделието, като същите да не влияят кардинално върху неговата безопасност, работоспособност и функционалност.

ЕКСПЛОАТАЦИЯ НА УРЕДА

- Поставете регулатора на термостата в минимално положение «MIN».
- Поставете превключвателя на режими в положение «OFF».
- Включете уреда в контакт.

РАБОТНИ РЕЖИМИ

- Поставете превключвателя на режими в едно от положения:
 - OFF– изключено;
 -  – вентилатор (студен въздух без затопляне);
 - 1 – топъл въздух (1000 Вт);
 - 2 – горещ въздух (1500 Вт).

ТЕРМОСТАТ

- Поставете регулатора на термостата в максимално положение «MAX».
- Когато въздухът в помещение ще се затопли достатъчно, бавно завъртете регулиращ се термостат срещу посока на часовниковата стрелка, докато вентилаторът не се изключи. Уредът автоматически ще поддържа установената в стаята температура.
- За промяна на температурата: завъртете регулиращ се термостат срещу посока на часовниковата стрелка – за понижаване, и по посока на часовниковата стрелка – за повишаване.

ВНИМАНИЕ:

- Ако е проработило предпазващото блокиране срещу прегряване и уредът се е изключил автоматически, изключете го и извадете щепсела от контакта, проверете, въздушните отвори да не бъдат запушени и не по-рано от 5 минути включете уреда пак. Ако вентилаторът с топъл въздух не работи, обърнете се в сервизен център.

ВНИМАНИЕ:

- С цел на запазване на максимална топлина в помещение, дръжте го затворено, иначе то няма да може да се затопли добре.

ОБРЪЩАНЕ

- Този модел на вентилатора с топъл въздух има специална система за автоматично обръщане на корпуса на 90°.
- За активиране на този режим натиснете бутон «SWING»..

ПОЧИСТВАНЕ И ПОДДРЪЖКА

- Редовно почиствайте уреда, защото прах, който попада на него, намалява ефективността на работата му.
- Задължително изключвайте уреда от контакт преди да го почиствате и нека той да изстине.
- Забършете външните повърхности на уреда с меко влажно парцалче.
- Не използвайте драскащи миялни препарати, бензин, органични разреждители и други агресивни химични вещества.

СЪХРАНЯВАНЕ

- Изпълнявайте всички изисквания от раздела ПОЧИСТВАНЕ И ПОДДРЪЖКА.
- Съхранявайте уреда в сухо прохладно място.

UA ІНСТРУКЦІЯ З ЕКСПЛУАТАЦІЇ

- Шановний покупець! Ми вдячні Вам за придбання продукції торговельної марки SCARLETT та довіру до нашої компанії. SCARLETT гарантує високу якість та надійну роботу своєї продукції за умови дотримання технічних вимог, вказаних в посібнику з експлуатації.
- Термін служби виробу торгової марки SCARLETT у разі експлуатації продукції в межах побутових потреб та дотримання правил користування, наведених в посібнику з експлуатації, складає 2 (два) роки з дня передачі виробу користувачеві. Виробник звертає увагу користувачів, що у разі дотримання цих умов, термін служби виробу може значно перевищити вказаний виробником строк.

МІРИ БЕЗПЕКИ

- Уважно прочитайте Інструкцію з експлуатації та зберігайте її як довідковий матеріал.
- Неправильне поводження з приладом може привести до його поломки та завдати шкоди здоров'ю користувача.
- Перед першим вмиканням перевірте, чи відповідають технічні характеристики виробу, позначені на наклейці, параметрам електромережі.
- Використовувати тільки у побуті, відповідно з даною Інструкцією з експлуатації. Прилад не призначений для виробничого використання.
- Не використовувати поза приміщеннями.
- Завжди вимикайте прилад з мережі перед чищенням, а також якщо він не використовується.
- Щоб запобігти враження електричним струмом та загоряння, не занурюйте прилад у воду чи інші рідини. Якщо це відбулося, НЕ ТОРКАЙТЕСЯ виробу, негайно вимкніть його з мережі та зверніться до Сервісного центру для перевірки.
- Не використовувати пристрій у безпосередній близькості від ванни, душу або плавального басейну.
- Не розташовуйте прилад біля джерел тепла.
- Не дозволяйте дітям гратися з приладом.
- Не залишайте ввімкнений прилад без догляду.
- Не використовуйте прилад з ушкодженим шнуром живлення.
- Не намагайтеся самостійно ремонтувати прилад. При виникненні неполадок звертайтеся до найближчого Сервісного центру.
- Прилад не призначений для використання особами (включаючи дітей) зі зниженими фізичними, чуттєвими або розумовими здібностями або у разі відсутності у них опиту або знань, якщо вони не знаходяться під контролем або не проінструктовані про використання приладу особою, що відповідає за їх безпеку.
- Діти повинні знаходитись під контролем, задля недопущення ігор з приладом.
- У разі пошкодження кабелю живлення, його заміну, з метою запобігання небезпеці, повинен виконувати виробник або уповноважений їм сервісний центр, або аналогічний кваліфікований персонал.
- Стежте, щоби шнур живлення не торкався гострих крайок та гарячих поверхонь.
- Не тягніть за шнур живлення, не перекручуйте та не намотуйте його навколо приладу.
- Запобігайте контакту з рухомими частинами приладу. Не просовуйте олівці чи інші дрібні речі крізь захисну сітку вентилятора коли він працює.
- Щоб запобігти враження електричним струмом, не вмикайте прилад вологими руками.
- При неполадках чи для заміни приладдя звертайтеся тільки до сервісного центру.
- Не встановлюйте прилад ближче ніж за 0,9 м від легкозаймистих предметів та речовин і тих, що деформуються під впливом температури.
- Не встановлюйте тепловентилятор у безпосередній близькості від електричних розеток, а також не ближче ніж 0,3 м від оточуючих предметів.
- У випадку перегріву приладу вмонтована захисна система автоматично вимикає його.
- У разі піднімання або перекидання працюючого тепловентилятора, спрацьовує захисне блокування й прилад вимикається. Якщо тепловентилятор поставити на підшву, він знову увімкнеться.

УВАГА:

- Нічим не накривайте працюючий прилад. 
- Не використовуйте тепловентилятор у приміщенні з площею меншою за 4 м².
- Обладнання відповідає вимогам Технічного регламенту обмеження використання деяких небезпечних речовин в електричному та електронному обладнанні.
- Якщо виріб деякий час знаходився при температурі нижче 0°C, перед увімкненням його слід витримати у кімнаті не менше 2 годин.
- Виробник залишає за собою право без додаткового повідомлення вносити незначні зміни до конструкції виробу, що кардинально не впливають на його безпеку, працездатність та функціональність.

РОБОТА

- Встановіть регулятор термостату у мінімальну позицію «MIN».
- Встановіть перемикач режимів у позицію «OFF».
- Увімкніть прилад до електромережі.

РОБОЧИ РЕЖИМИ

- Встановіть перемикач режимів роботи до однієї з позицій:
 - OFF– вимкнено;
 -  – вентилятор (струм прохолодного повітря без нагріву);
 - 1 – тепле повітря (1000 Вт);
 - 2 – гаряче повітря (1500 Вт).

ТЕРМОСТАТ

- Установіть регулятор термостата у максимальну позицію «MAX».
- Коли повітря у приміщенні достатньо нагріється, повільно поверніть термостат, що регулюється проти годинникової стрілки, доки тепловентилятор не вимкнеться.
- Для зміни температури: поверніть регульований термостат проти годинникової стрілки – для зниження, та за годинниковою стрілкою – для підвищення.

УВАГА:

- Якщо спрацювала система захисту від перегріву та прилад автоматично відключився, вимкніть та від'єднайте його від електромережі, перевірте, чи не забилися вентиляційні отвори та не менш ніж за 5 хвилин знову увімкніть прилад. Якщо тепловентилятор не вмикається, зверніться до сервіс-центру.

УВАГА:

- Щоб запобігти витоку тепла, приміщення слід тримати зачиненим, інакше воно не прогріється.

ОБЕРТАННЯ

- Дана модель тепловентилятора обладнана системою автоматичного обертання корпусу на 90°.
- Для включення цього режиму натисніть на кнопку «SWING»..

ОЧИЩЕННЯ ТА ДОГЛЯД

- Регулярно чистіть тепловентилятор зовні, оскільки бруд, який збирається, зменшує ефективність роботи приладу.
- Обов'язково вимикайте прилад з електромережі перед очищенням та давайте йому остигнути.
- Протріть тепловентилятор зовні м'якою вологою тканиною.
- Не вживайте абразивних чистячих засобів, бензину, розчинників та інших агресивних хімічних речовин.

ЗБЕРЕЖЕННЯ

- Виконайте усі вимоги пункту ОЧИЩЕННЯ ТА ДОГЛЯД.
- Зберігайте виріб у сухому прохолодному місці.

SCG УПУТСТВО ЗА РУКОВАЊЕ

СИГУРНОСНЕ МЕРЕ

- Пажливо прочитайте Упутство за руковање пре експлоатације уређаја и чувајте га ради информације.
- Неправилна употреба може да доведе до кварења производа и да оштети здравље корисника.
- Пре првог укључења уверите се да техничке карактеристике уређаја, назначене на налепници, одговарају параметрима електричне мреже.
- Користите само у домаћинству, у складу са овим Упутством за руковање. Уређај није намењен за производњу.
- Не користити напољу.
- Кад чистите или не користите уређај, увек искључујте га из мреже.
- Да се избегну оштећење струјом и пожар, не ставите уређај у воду или друге текућине. Ако се то десило, НЕ ДИРАЈТЕ уређај, одмах га искључите из мреже напајања и обратите се у сервиски центар да проверите уређај.
- Не користити уређај у непосредној близини каде, туша или базена.
- Не ставите уређај близу извора топлоте.
- Не дозвољавајте деци играти са уређајем.
- Не остављајте укључен уређај без контроле.
- Не користите уређај са оштећеним гајтаном.
- Не покушавајте да самостално поправите уређај. Ако су се појавили проблеми, обратите се у најближи сервиски центар.
- Пећницу не треба да користе особе (укључујући и децу) са умањеним физичким, чулним или менталним способностима или особе које немају одговарајуће знање и искуство ако нису под надзором лица задужених за њихову безбедност или ако им та лица нису дала упутства о употреби пећнице.
- Децу треба надzirати и не треба им дозволити да се играју с пећницом.
- Да би се избегле опасности у случају оштећења кабла, оштећени кабл треба да замени произвођач, овлашћени сервис или стручно лице.
- Пазите да гајтан не дотакне оштрих угла и врућих површина.
- Не вуците за гајтан напајања, не запетљавајте га и не намотавајте около трупа уређаја.
- Избегавајте контакт са покретним деловима уређаја. Не гурајте оловке или друге предмете преко заштитне решетке грејалице у време њеног рада.
- Да се избегне оштећење електричном струјом, не укључите уређај кад су Вам руке влажне.
- У случају поремећаја или за замену делова обраћајте се само у сервиски центар.
- Уређај мора да буде удаљен најмање 0.9 м од лако запаљивих предмета и материја или истих који се деформирају под утицајем температуре.

- Не стављајте грејалицу непосредно близу електричних прикључница. Грејалица мора да буде удаљена најмање 0,3 м од било којих предмета.
- У случају прегревања уређаја уграђени заштитни систем ће да га аутоматски искључи.
- У случају подизања или падања грејача, који ради, активира се заштитно блокирање и уређај се искључује. Ако се грејач постави на базу, он ће поново да се укључи.

НАПОМЕНА:

- Никако не прекријте уређај у време његовог рада. 
- Не користите грејалицу у просторијама са површином мање од 4 м².
- Ако је производ неко време био изложен температурама нижим од 0°C, треба га ставити да стоји на собној температури најмање 2 сата пре укључивања.
- Произвођач задржава право, без претходног обавештења да изврше мање измене у дизајн производа, које битно не утиче на његову безбедност, производност и функционалност.

РАД

- Окрените регулатор термостата у минимални положај «MIN».
- Окрените мењач режима у положај «OFF».
- Укључите уређај у мрежу напајања.

РЕЖИМИ РАДА

- Окрените мењач режима рада у један од положаја:
 - OFF– искључено;
 -  – вентилатор (струја хладног ваздуха без загревања);
 - 1 – топли ваздух (1000 Вт);
 - 2 – врући ваздух (1500 Вт).

ТЕРМОСТАТ

- Окрените регулатор термостатау максимални положај «MAX».
- Кад се ваздух у просторији довољно загрејао, полако окрените термостат у смеру против казаљке на сату док се грејалица не искључи. Уређај ће да аутоматски одржава у просторији добијену температуру.
- Да промените температуру: окрените термостат у смеру против казаљке на сату – за снижење температуре, и у смеру казаљке – за повећање.

НАПОМЕНА:

- Ако се активирао систем заштите од прегрејања и уређај се аутоматски искључио, искључите га и откључите од мреже напајања, уверите се да се нису запушили отвори за одвођење ваздуха и укључите уређај поново након најмање 5 минута. Ако се грејалица не укључује, обратите се сервису.

НАПОМЕНА:

- Да избегнете губљење топлоте, затворите просторију или ваздух у њој ће да остане хладан.

ОКРЕТАЊЕ

- Овај модел грејалице има систем аутоматског окретања трупа за 90°.
- Да бисте укључили овај режим рада, притисните дугме «SWING»..

ЧИШЋЕЊЕ И ОДРЖАВАЊЕ

- Регуларно чистите површину грејалице јер прљавштине на њој смањују ефикасност њена рада.
- Пре чишћења обавезно искључите уређај из мреже напајања и сачекајте док се он охлади.
- Обришите површину грејалице меканом влажном тканином.
- Не користите абразиона средства за чишћење, бензин, раствараче и друга агресивна хемијска средства.

ЧУВАЊЕ

- Испуните захтеве одељка ЧИШЋЕЊЕ И ОДРЖАВАЊЕ.
- Чувајте уређај у прохладном сувом месту.

EST KASUTAMISJUHEND**OHUTUSNÕUANDED**

- Lugege käesolev kasutusjuhend tähelepanelikult läbi ja hoidke see tuleviku tarbeks alles.
- Vale kasutamine võib põhjustada seadme riket ja puhuri kasutaja tervise kahjustamist.
- Enne soojapuhuri esimest vooluvõrku lülitamist kontrollige, et seadme etiketil osutatud andmed vastaksid kohaliku vooluvõrgu andmetele.
- Antud seade on mõeldud ainult koduseks kasutamiseks, mitte tööstuslikuks kasutamiseks.
- Ärge kasutage seadet väljas.
- Eemaldage seade vooluvõrgust enne selle puhastamist ning ajaks, mil seda ei kasutata.
- Elektrilöögi saamise ja süttimise vältimiseks ärge asetage seadet vette ja teistesse vedelikesse. Kui seade on vette sattunud, ÄRGE SEDA KATSUGE, eemaldage soojapuhur kohe vooluvõrgust ja pöörduge teeninduskeskuse poole kontrollimiseks.
- Ärge kasutage seadmet vannis, duši või ujula läheduses.
- Ärge jätke seadet kuumaallikate lähedusse.
- Ärge laske lastel seadmega mängida.
- Ärge jätke töötavat seadet järelvalveta.
- Ärge kasutage seadet vigastatud toitejuhtmega.

- Seade ei ole ette nähtud kasutamiseks alanenud füüsiliste, tunnetuslike ja vaimsete võimetega isikutele (kaasa arvatud lastele) või neile, kellel puuduvad selleks kogemused või teadmised, kui nad ei ole järelevalve all või kui neid ei ole instrueerinud seadme kasutamise suhtes nende ohutuse eest vastutav isik.
- Lapsed peavad olema järelevalve all, et nad ei pääseks seadmega mängima.
- Toitejuhtme vigastamise korral tohib selle ohu vältimiseks vahetada tootja, selleks volitatud hoolduskeskus või muu kvalifitseeritud personal.
- Ärge püüdke antud seadet iseseisvalt remontida. Vea kõrvaldamiseks pöörduge lähima teeninduskeskuse poole.
- Jälgige seda, et juhe ei puutuks vastu teravaid servi ja kuumi pindu.
- Ärge tõmmake toitejuhtmest, keerake seda krussi, ega ümber korpuse.
- Vältige kontakti seadme pöörlevate osadega. Jälgige, et töötava puhuri kaitse sisse ei satuks kõrvalisi esemeid.
- Elektrilöögi saamise vältimiseks ärge lülitage seadet märgade kätega sisse.
- Vea kõrvaldamiseks ja lisatarvikute vahetamiseks pöörduge lähima teeninduskeskuse poole.
- Ärge paigutage soojapuhurit kergsüttivatest või kuumuse mõjul deformeervivatest esemetest või ainetest lähemale kui 0,9 m.
- Ärge paigaldage soojapuhuri pistikupesa lähedusse, samuti mitte lähemale kui 0,3 m ümbritsevatest esemetest.
- Ülekuumenemise juhul lülitab sisseehitatud kaitsesüsteem seadme välja.
- Töötava soojapuhuri tõstmise või ümberlükkamise korral rakendub kaitseplokk ja seade lülitub välja. Kui asetada soojapuhuri alusele, see lülitub uuesti sisse.

TÄHELEPANU:



- Ärge katke töötavat seadet.
- Ärge kasutage soojapuhurit ruumides, mille pindala on väiksem kui 4 m².
- Kui toode on olnud mõnda aega õhutemperatuuril alla 0 °C, tuleb hoida seda enne sisselülitamist vähemalt 2 tundi toatemperatuuril.
- Tootja jätab endale õiguse teha ilma täiendava teatamiseta toote konstruktsiooni ebaolulisi muudatusi, mis ei mõjuta selle ohutust, töövõimet ega funktsioneerimist.

KASUTAMINE

- Keerake termostaadi regulaator minimaalsesse asendisse «MIN».
- Keerake režiimide lüliti asendisse «OFF».
- Ühendage seade vooluvõrku.

TÖÖREŽIIMID

- Keerake töörežiimide lüliti ühesse asenditest:
 - OFF – väljalülitatud;
 -  – ventilaator (külma õhu vool);
 - 1 – soe õhk (1000 W);
 - 2 – kuum õhk (1500 W).

TERMOSTAAT

- Keerake termostaadi regulaator maksimaalsesse asendisse «MAX».
- Kui õhk ruumis piisavalt soojeneb, pöörake aeglaselt termoregulaator vastupäeva, kuni soojapuhur välja lülitub. Seade hoiab saavutatud temperatuuri ruumis automaatselt.
- Temperatuuri muutumine: temperatuuri kahandamiseks keerake termoregulaator vastupäeva, temperatuuri suurendamiseks – päripäeva.

TÄHELEPANU:

- Kui ülekuumenemisvastane kaitsesüsteem on seadme töötamise automaatselt peatunud, lülitage seade välja ja eemaldage see vooluvõrgust, kontrollige, kas õhuavad pole ummistunud, ning lülitage seade uuesti sisse mitte varem kui 5 minuti pärast. Kui soojapuhur ei lülita sisse, pöörduge teeninduskeskuse poole.

TÄHELEPANU:

- Soojakadu vältimiseks hoidke ruum kinnisena, vastasel juhul ei saa ruumi soojaks kütta.

PAINUTUS

- Antud soojapuhuri mudel on varustatud automaatse 90°-lise painutusüsteemiga.
- Selle režiimi aktiveerimiseks vajutage nuppu «SWING»..

PUHASTUS JA HOOLDUS

- Regulaarselt puhastage soojapuhur, sest kogunev mustus madaldab seadme töötõhusust.
- Enne puhastamist eemaldage soojapuhuri vooluvõrgust ning laske sellel maha jahtuda.
- Puhastage soojapuhur väljastpoolt niiske pehme riidega.
- Ärge kasutage abrasiivseid puhastusvahendeid, bensiini ja lahusteid.

HOIDMINE

- Täitke nõudmised PUHASTUS JA HOOLDUS.
- Hoidke seade kuivas jahedas kohas.

LV LIETOŠANAS INSTRUKCIJA

DROŠĪBAS NOTEIKUMI

- Uzmanīgi izlasiet īsto ekspluatācijas instrukciju un saglabāiet to kā izziņas materiālu.
- Nepareiza ierīces izmantošana var novest pie tās bojājumiem vai radīt lietotāja veselības traucējumus.
- Pirms pirmreizējās ieslēgšanas pārbaudiet, vai ierīces tehniskie raksturojumi, kas norādīti uz uzlīmes, atbilst elektrotīkla parametriem.
- Izmantot tikai sadzīves vajadzībām, atbilstoši Lietošanas instrukcijai. Ierīce nav paredzēta rūpnieciskai izmantošanai.
- Neizmantojiet ārpus telpām.
- Vienmēr atvienojiet ierīci no elektrotīkla pirms tās tīrīšanai, vai arī tad, ja Jūs to neizmantojat.
- Lai izvairītos no elektrostrāvas trieciena vai aizdegšanās, neievietojiet ierīci ūdenī vai kādā citā šķidrums. Ja tas ir noticis NEAIZTIECIET ierīci, nekavējoties atvienojiet to no elektrotīkla un griezieties tuvākajā Servisa centrā ierīces.
- Nelietot ierīci vannas, dušas vai peldbaseina tiešā tuvumā.
- Nenovietojiet ierīci blakus siltuma avotiem.
- Neļaujiet bērniem spēlēties ar ierīci.
- Neatstājiet ieslēgtu ierīci bez uzraudzības.
- Neizmantojiet ierīci ar bojātu elektro vadu.
- Ierīce nav paredzēta izmantošanai personām (ieskaitot bērnus) ar pazeminātām fiziskām, emocionālām vai intelektuālām spējām vai personām bez dzīves pieredzes vai zināšanām, ja viņas nekontrolē vai neinstruē ierīces lietošanā persona, kas atbild par viņu drošību.
- Bērni ir jākontrolē, lai nepieļautu spēlēšanos ar ierīci.
- Barošanas vada bojājuma gadījumā, drošības pēc, tā nomainīta jāuztic ražotājam vai tā pilnvarotam servisa centram, vai arī analogiskam kvalificētam personālam.
- Necentieties patstāvīgi labot ierīci. Bojājumu rašanās gadījumā dodieties uz tuvāko Servisa centru.
- Sekojiet līdzi, lai elektrovads nepieskartos klāt asām malām un karstām virsmām.
- Nevelciet, negrieziet ar elektro vadu, kā arī neuztiniet to uz ierīces korpusa.
- Izvairieties no kontakta ar ierīces kustīgajām daļām. Nebāziet zīmuļus vai citus priekšmetus caur aizsargrežģi ventilatora darbības laikā.
- Lai izvairītos no elektrostrāvas trieciena neizslēdziet ierīci ar mitrām rokām.
- Bojājumu gadījumā vai piederumu nomainīšanai dodieties uz servisa centru.
- Nenovietojiet ierīci tuvāk par 0,9 m no viegli uzliesmojošiem priekšmetiem vai priekšmetiem, kas deformējas temperatūras iedarbības rezultātā.
- Neuzstādiet siltumventilatoru tiešā elektrokontakta tuvumā, kā arī ne tuvāk par 0,3 m no apkārtējiem priekšmetiem.
- Pārkaršanas gadījumā iebūvētā aizsardzības sistēma automātiski atslēgs ierīci.
- Strādājoša siltumventilatora pacelšanas vai apgāšanas gadījumā ieslēdzas aizsargbloķējums un ierīce izslēdzas. Ja siltumventilatoru uzliek uz pamata, tas atkal ieslēdzas.

UZMANĪBU:

- Neapsedziet ierīci tās darbības laikā. 
- Neizmantojiet siltumventilatoru telpās, ar platību mazāku par 4 m².
- Ja izstrādājums kādu laiku ir atradies temperatūrā zem 0°C, pirms ieslēgšanas tas ir jāpatur istabas apstākļos ne mazāk kā 2 stundas.
- Ražotājs patur sev tiesības bez papildu brīdinājuma ieviest izstrādājuma konstrukcijā nelielas izmaiņas, kas būtiski neietekmē tā drošību, darbību un funkcionalitāti.

DARBS

- Uzstādiet jaudas termostata regulatoru minimālajā pozīcijā «MIN».
- Uzstādiet režīmu slēdzi pozīcijā «OFF».
- Pieslēdziet ierīci pie elektrotīkla.

DARBA REŽĪMI

- Uzstādiet darba režīmu slēdzi vienā no pozīcijām:
 - OFF – izslēgts;
 -  – ventilators (auksta gaisa plūsma bez sildīšanas);
 - 1 – silts gaiss (1000 W);
 - 2 – karsts gaiss (1500 W).

TERMOSTATS

- Uzstādiet termostata regulatoru maksimālajā pozīcijā «MAX».
- Kad gaiss telpā būs pietiekami uzsilis, lēnām pagrieziet termoregulatoru pretēji pulksteņa rādītāja virzienam līdz brīdim, kamēr siltumventilators neizslēgsies. Ierīce automātiski uzturēs uzdoto temperatūru istabā.
- Lai temperatūru izmainītu: pagrieziet termoregulatoru pretēji pulksteņa rādītāja virzienam – pazemināšanai, un pulksteņa rādītāja virzienā – paaugstināšanai.

UZMANĪBU:

- Ja ir nostrādājusi aizsardzība no pārkaršanas un ierīce automātiski atslēgusies, izslēdziet un atvienojiet to no elektrotīkla, pārbaudiet, vai gaisa atvērumi ir tīri un ne mazāk, kā pēc 5 minūtēm no jauna ieslēdziet ierīci. Ja siltumventilators neieslēdzas, dodieties uz servisa centru.

UZMANĪBU:

- Lai izvairītos no siltuma zudumiem, telpas ieteicams turēt slēgtas, citādi tās nesasils.

PAGRIEZIENS

- Dotais siltumventilatora modelis aprīkots ar automātisko korpusa pagriezienu sistēmu par 90°.
- Lai ieslēgtu šo režīmu, piespiediet pogu «SWING»..

TĪRĪŠANA UN KOPŠANA

- Regulāri attīriet siltumventilatoru no ārpusē, sakrājušies netīrumi samazina tā darbības efektivitāti.
- Pirms tīrīšanas obligāti atvienojiet ierīci no elektrotīkla un ļaujiet tai pilnībā atdzist.
- Noslaukiet siltumventilatoru no ārpusē ar mitru, mīkstu drānu.
- Neizmantojiet abrazīvus tīrīšanas līdzekļus, benzīnu, šķīdinātājus un citus agresīvus ķīmiskus līdzekļus.

GLABĀŠANA

- Izpildiet TĪRĪŠANAS UN KOPŠANAS sadaļas nosacījumus.
- Glabājiet ierīci sausā, vēsā vietā.

LT VARTOTOJO INSTRUKCIJOS**SAUGUMO PRIEMONĒS**

- Atidzīai perskaitykite šią Vartotojo instrukciją ir išsaugokite ją tolimesniam naudojimui.
- Neteisingai naudodamiesi gaminiu, Jūs galite jį sugadinti, patirti nuostolių arba pakenkti savo sveikatai.
- Prieš pirmąjį naudojimą patikrinkite, ar ant lipduko nurodytos techninės gaminio charakteristikos atitinka elektros tinklo parametrus.
- Naudoti tik buitiniams tikslams pagal šią Vartotojo instrukciją. Prietaisas nėra skirtas pramoniniam naudojimui.
- Naudoti tik patalpose.
- Prieš valydami prietaisą bei jo nesinaudodami visada išjunkite jį iš elektros tinklo.
- Nenardinkite prietaiso į vandenį bei kitus skysčius, nes elektros srovė gali Jus nutrenkti ar prietaisas gali užsiliepsnoti. Įvykus tokiai situacijai, NELIESDAMI prietaiso, nedelsdami išjunkite jį iš elektros tinklo ir kreipkitės į Serviso centrą.
- Nenaudokite prietaiso šalia vonios, dušo ar plaukimo baseino.
- Nestatykite prietaiso šalia šilumos šaltinių.
- Neleiskite vaikams žaisti su prietaisu.
- Nepalikite įjungto prietaiso be priežiūros.
- Nenaudokite prietaiso, jei jo maitinimo laidas buvo pažeistas.
- Nebandykite savarankiškai taisyti prietaiso. Atsiradus nesklandumams kreipkitės į artimiausią Serviso centrą.
- Pasirūpinkite, kad maitinimo laidas neliestų aštrių kampų ir karštų paviršių.
- Netempkite už maitinimo laido, nevyniokite jo aplink prietaisą.
- Neprisilieskite prie judančių prietaiso dalių. Nekiškite pieštukų ar kitokių daiktų į veikiančio ventiliatoriaus apsauginę groteles.
- Prietaisas nėra skirtas naudotis žmonėms (įskaitant vaikus), turintiems sumažėjusias fizines, jausmines ar protines galias; arba jie neturi patirties ar žinių, kai asmuo, atsakingas už tokių žmonių saugumą, nekontroliuoja ar neinstruktuoja jų, kaip naudotis šiuo prietaisu.
- Vaikus būtina kontroliuoti, kad jie nežaistų šiuo prietaisu.
- Jei pažeistas maitinimo laidas, norėdami išvengti pavojaus, jį turi pakeisti gamintojas arba atestuotas techninės priežiūros centras, ar kvalifikuotas specialistas.
- Saugodamiesi elektros srovės nutrenkimo, neįjunkite prietaiso drėgnomis rankomis.
- Norėdami sutaisyti prietaisą ar pakeisti jo detales, kreipkitės tik į Serviso centrą.
- Nestatykite prietaisą arčiau kaip 0.9 m nuo lengvai užsidegančių arba besideformuojančių esant aukštai temperatūrai daiktų bei medžiagų.
- Nestatykite šilumos ventiliatorių šalia elektros lizdų, o taip pat ne arčiau kaip 0.3 m nuo aplinkinių daiktų.
- Prietaisui perkaitus, įmontuota apsauga automatiškai jį išjungs.
- Pakilus ar apvertus veikiančią šilumos ventiliatorių, suveiks apsauginis blokavimas ir prietaisas išsijungs. Pastačius šilumos ventiliatorių ant pamato, jis vėl įsijungs.

DĖMESIO:

- Neuždenkite veikiančio prietaiso. 
- Nenaudokite šilumos ventiliatorių patalpose, kurių plotas yra mažesnis už 4 m².
- Jeigu gaminyje kai kurį laiką buvo laikomas žemesnėje nei 0 °C temperatūroje, prieš įjungdami prietaisą palaikykite jį kambario temperatūroje ne mažiau kaip 2 valandas.
- Gamintojas pasilieka teisę be atskiro perspėjimo nežymiai keisti įrenginio konstrukciją išsaugant jo saugumą, funkcionalumą bei esmines savybes.

VEIKIMAS

- Nustatykite termostato reguliatorių į minimalią padėtį «MIN».
- Nustatykite režimų jungiklį į padėtį «OFF».
- Įjunkite prietaisą į elektros tinklą.

VEIKIMO REŽIMAI

- Nustatykite veikimo reguliatoriaus jungiklį į vieną iš padėčių:
 - OFF – išjungta;

-  – ventilatorius (šaltas oras be pašildymo);
- **1** – šiltas oras (1000Vt);
- **2** – karštas oras (1500 Vt).

TERMOSTATAS

- Nustatykite termostato reguliatorių į maksimalią padėtį «MAX».
- Kai oras patalpoje pakankamai sušils, lėtai pasukite reguliuojamąjį termostatą prieš laikrodžio rodyklę, kol šilumos ventilatorius neišsijungs. Prietaisas automatiškai palaikys susidariusią kambaryje temperatūrą.
- Norėdami pakeisti temperatūrą, pasukite reguliuojamąjį termostatą prieš laikrodžio rodyklę – temperatūra sumažės. Sukdami reguliuojamąjį termostatą pagal laikrodžio rodyklę, padidinsite temperatūrą.

DĖMESIO:

- Suveikai apsaugai nuo perkaitinimo ir prietaisui automatiškai išsijungus, išjunkite jį ir ištraukite jo kištuką iš elektros lizdo; patikrinkite, ar neužsikimšo ortakiai ir palaukite ne mažiau kaip 5 minutes, kol prietaisas atvės. Prietaisui atvėsus, įjunkite jį. Jeigu šilumos ventilatorius neveikia, kreipkitės į Serviso centrą.

DĖMESIO:

- Norėdami išvengti šilumos nuotėkių, patalpą laikykite uždaryta, kitaip ji nesusušils.

POSŪKIS

- Šiame šilumos ventilatoriaus modelyje yra įrengta automatinio korpuso posūkio 90° sistema.
- Šiam režimui įjungti paspauskite mygtuką «SWING»..

VALYMAS IR PRIEŽIŪRA

- Reguliariai valykite šilumos ventilatorių iš išorinės pusės, nes susikaupusieji nešvarumai mažina jo efektyvumą.
- Prieš valydami prietaisą, būtinai išjunkite jį iš elektros tinklo ir leiskite jam atvėsti.
- Nuvalykite šilumos ventilatorių minkštu drėgnu audiniu.
- Nenaudokite šveitimo valymo priemonių, benzino, tirpiklių bei kitų agresyvių cheminių medžiagų.

SAUGOJIMAS

- Atlikite visus "VALYMAS IR PRIEŽIŪRA" skyriaus reikalavimus.
- Laikykite prietaisą sausoje vėsioje vietoje.

HASZNALATI UTASÍTÁS FONTOS BIZTONSÁGI INTÉZKEDÉSEK

- Figyelmesen olvassa el az adott Használati utasítást és őrizze meg azt, mint tájékoztató anyagot.
- A készülék helytelen kezelése károsodáshoz, vagy a használó sérüléséhez vezethet.
- A készülék első használata előtt, ellenőrizze egyeznek-e a címkén megjelölt műszaki adatok az elektromos hálózat adataival.
- Csak otthoni használatra, ne használja nagyüzemi célra.
- Ne használja a készüléket szabadban.
- Tisztítás előtt, vagy használaton kívül mindig áramtalanítsa a készüléket.
- Áramütés, felgyűlés elkerülése céljából ne eressze a készüléket vízbe vagy más folyadékba. Ha ez megtörtént, NE FOGJA MEG A KÉSZÜLÉKET, azonnal áramtalanítsa azt, és forduljon szervizbe.
- A készüléket fürdő, zuhany vagy uszoda közvetlen közelében használni tilos.
- Ne tartsa a készüléket hőforrás közelében.
- Ne engedje a gyerekeknek, hogy játszanak a készülékkel.
- Ne hagyja a bekapcsolt készüléket felügyelet nélkül.
- Ne használja a készüléket károsodott vezetékkel.
- Ne használják a készüléket fizikai-, érzelmi-, illetve szellemi fogyatékos személyek, vagy tapasztalattal, elegendő tudással nem rendelkező személyek (beleértve a gyerekeket) felügyelet nélkül, vagy ha nem kaptak a készülék használatával kapcsolatos instrukciót a biztonságukért felelős személytől.
- A készülékkel való játék elkerülése érdekében tartsa a gyermekeket felügyelet alatt.
- A vezeték meghibásodása esetén - veszély elkerülése érdekében – annak cseréjét végeztesse a gyártóval vagy a gyártó által meghatalmazott szervizzel ill. szakemberrel.
- Ne próbálja egyedül javítani a készüléket, ha a készülék javításra szorul, forduljon a közeli szervizbe.
- Figyeljen arra, hogy a vezeték ne érintkezzen éles, vagy forró felülettel.
- Ne húzza a vezetéket, ne csavarja azt, és ne tekerje a készüléken körül.
- Kerülje a kontaktust a készülék mozgó részeivel. A készülék működése közben ne dugjon át a védőrácsra ceruzát, vagy más tárgyat.
- Áramütés elkerülése céljából ne kapcsolja be a ventilátort nedves kézzel.
- Ha javításra, ill. alkatrész cserére szorul a készülék, forduljon szakszervizbe.
- Ne állítsa a készüléket 0,9 m közelebb a könnyen lobbánékony vagy hőmérséklettől deformálódó tárgyaktól és szereztektől.
- Ne állítsa a hő ventilátort konnektor közvetlen közelében, valamint 0,3 m közelebb a környező tárgyaktól.
- A készülék túlmelegedése esetén a beépített védőrendszer automatikusan kikapcsolja a készüléket.
- A működő hőventilátor emelésekor vagy felfordulásakor bekapcsol a védő blokkolás és a készülék kikapcsol. Amennyiben felállítjuk a hőventilátort az alapjára, úgy az újra bekapcsol.

FIGYELEM:

- Letakarni a működő készüléket tilos!



- Ne használja a hő ventilátort 4 m² kisebb helyiségben.
- Amennyiben a készüléket valamennyi ideig 0 °C–nál tárolták, bekapcsolása előtt legalább 2 órán belül tartsa szobahőmérsékleten.
- A gyártónak jogában áll értesítés nélkül másodrendű módosításokat végezni a készülék szerkezetében, melyek alapvetően nem befolyásolják a készülék biztonságát, működőképességét, funkcionalitását.

MŰKÖDÉS

- Állítsa a hő szabályzót minimális helyzetbe «MIN».
- Állítsa az üzemmód kapcsolót helyzetbe «OFF».
- Csatlakoztassa a készüléket az elektromos hálózathoz.

MŰKÖDÉSI ÜZEMMÓD

- Állítsa az üzemmód kapcsolót a helyzetek egyikébe:
 - OFF– kikapcsolva;
 -  – ventilátor (hideg légáramlat);
 - 1 – meleg levegő (1000W);
 - 2 – forró levegő (1500 W).

HŐSZABÁLYZÓ

- Állítsa a hőszabályzót maximális helyzetbe «MAX».
- Amikor a helyiségben a levegő eléggé felmelegszik, lassan fordítsa a szabályozható hő szabályzót az óramutató járásának ellenkező irányába, amíg a hőventilátor ki nem kapcsol. A készülék automatikusan fenntartja a beállt szobahőmérsékletet.
- A hőmérséklet változtatása érdekében: fordítsa a szabályozható hő szabályzót az óramutató járásának ellenkező irányába – csökkenés érdekében, és az óramutató járásának irányába – az emelkedés érdekében.

FIGYELEM:

- Amennyiben működésbe lépett a túlmelegedést gátló rendszer és a készülék automatikusan kikapcsolt, kapcsolja ki és áramtalanítsa a készüléket, ellenőrizze nem tömődtek-e el a légcsatornák, és nem korábban, mint 5 perc múlva újra kapcsolja be a készüléket. Amennyiben a hőventilátor nem kapcsol be – forduljon szervizbe.

FIGYELEM:

- A meleg levegő kiszivárgása érdekében tartsa bezárva a helyiséget, különben a helyiség nem fog felmelegedni.

FORDULÁS

- Az adott típusú hőventilátor automatikusan működő, 90° fordulatot biztosító rendszerrel van ellátva.
- Jelen üzemmód használata érdekében nyomja meg a «SWING». gombot.

TISZTÍTÁS ÉS KARBANTARTÁS

- Rendszeresen tisztítsa a hőventilátor külső felületeit, mivel az összegyűlt szennyeződés csökkenti a készülék működésének hatékonyságát.
- Tisztítás előtt feltétlenül áramtalanítsa a készüléket, és hagyja teljesen lehűlni.
- Törölje meg kívülről a hőventilátort puha, nedves törölkendővel.
- Ne használjon súrolószert, benzint, oldószert, és egyéb agresszív kémiai szert.

TÁROLÁS

- Kövesse a TISZTÍTÁS ÉS KARBANTARTÁS rész lépéseit.
- Hűvös, száraz helyen tárolja.

ЖАБДЫҚ НҰСҚАУЫ

- Құрметті сатып алушы! SCARLETT сауда таңбасының өнімін сатып алғаныңыз үшін және біздің компанияға сенім артқаныңыз үшін Сізге алғыс айтамыз. Іске пайдалану нұсқаулығында суреттелген техникалық талаптар орындалған жағдайда, SCARLETT компаниясы өзінің өнімдерінің жоғары сапасы мен сенімді жұмысына кепілдік береді.
- SCARLETT сауда таңбасының бұйымын тұрмыстық мұқтаждар шеңберінде пайдаланған және іске пайдалану нұсқаулығында келтірілген пайдалану ережелерін ұстанған кезде, бұйымның қызмет мерзімі бұйым тұтынушыға табыс етілген күннен бастап 2 (екі) жылды құрайды. Аталған шарттар орындалған жағдайда, бұйымның қызмет мерзімі өндіруші көрсеткен мерзімнен айтарлықтай асуы мүмкін екеніне өндіруші тұтынушылардың назарын аударады.

ҚАУІПСІЗДІК ШАРАЛАРЫ

- Құралды пайдалану алдында бұзылудан сақтану үшін осы нұсқауды ықыласпен оқып шығыңыз және оны анықтамалық материал ретінде сақтаңыз.
- Бұйымды дұрыс қолданбау оның бұзылуына әкелуі және сізге зиян келтіруі мүмкін.
- Алғашқы қосудың алдында бұйымның техникалық сипаттамасының жапсырмадағы, электр жүйесінде көрсетілген параметрлеріне сәйкестігін тексеріңіз.
- Осы Пайдалану нұсқауына сәйкес тек қана тұрмыстық мақсаттарда қолданылады. Құрал өнеркәсіптік қолдануға арналмаған.
- Жайдан тыс қолданылмайды.
- Жабдықты тазалаудың алдында немесе Сіз оны қолданбасаңыз электр жүйесінен әрқашан сөндіріп тастаңыз.
- Электр тоғының ұруына және жануға тап болмау үшін, құралды суға немесе басқа сұйықтықтарға батырмаңыз. Егер бұл жағдай болса, бұйымды ҰСТАМАҢЫЗ, оны электр жүйесінен дереу сөндіріп тастаңыз және сервис орталығына тексертіңіз.

- Құрылғыны ванна, душ немесе жүзу бассейніне тікелей жақын жерде пайдалануға болмайды.
- Жылу қайнарлары жақын маңда құралды жайғастырмаңыз.
- Құралмен ойнауға балаларға рұқсат бермеңіз.
- Қараусыз қосылған құралды қалдырмаңыз.
- Дене, жүйке не болмаса ақыл-ой кемістігі бар, немесе осы құрылғыны қауіпсіз пайдалану үшін тәжірибесі мен білімі жеткіліксіз адамдардың (соның ішінде балалардың) қауіпсіздігі үшін жауап беретін адам қадағаламаса немесе құрылғыны пайдалану бойынша нұсқау бермесе, олардың бұл құрылғыны қолдануына болмайды.
- Балалар құрылғымен ойнамауы үшін оларды үнемі қадағалап отыру керек.
- Қуат сымы бүлінген жағдайда, қатерден аулақ болу үшін оны ауыстыруды өндіруші немесе ол уәкілеттік берген сервис орталығы немесе соған ұқсас білікті қызметкерлер іске асыруға тиіс.
- Қоректену бауы зақымдалған құралды қолданбаңыз.
- Құрылғыны өз бетіңізше жөндеуге талпынбаңыз. Олқылықтар пайда болса жақын арадағы сервис орталығына апарыңыз.
- Қоректену бауының өткір жиектер және ыстық үстілерге тимеуін қадағалаңыз.
- Қоректену бауынан тартпаңыз, оны ширатпаңыз және құрылғының тұлғасын айнала орамаңыз.
- Құрал қозғалушы бөлімдерімен контактіні қашқақтанңыздар. Қорғау шарбақ арқылы желдеткіш жұмыс істеуші қарындаштар немесе басқа заттарды сұқпаңыздар.
- Тигізу құтылуына электрлік токпен дымқыл қолдармен құралды қоспаңыздар.
- Олқылықтар жанында немесе сервисті орталыққа тек қана бұйымдардың ауыстыруына арналған бұрылыңыздар.
- Құралды тез тұтанатын немесе температура әсерінен майсатын мүліктер мен заттарға 0,9 метрден жақын қоймаңыз.
- Жылу желдеткішін электр розеткаларына таяу, сонымен қатар оны қоршаған заттардан 0,3 метрден жақын қондырмаңыз.
- Оның құрал қызып кетуі оқиғасында қоса салынған қорғау жүйе автоматты сөндіріп тастайды.
- Жұмыс істеп тұрған жылужелдеткішті көтерген немесе орнынан ығысып құлаған жағдайда, қорғауыш кілттеме қосылады және жылужелдеткіш құралы жұмыс істеуі тоқтайды. Егер жылужелдеткішті тұғырға орнатқанда, ол қайтадан қосылып жұмыс істейді.

НАЗАР:



- Құрал жұмыс істеушіге ештеме жаппаңыздар.
- Жылу желдеткішімен ауданы 4 м.кв кем жайда пайдаланбаңыз.
- Егер бұйым біршама уақыт 0°С-тан төмен температурада тұрса, іске қосар алдында оны кем дегенде 2 сағат бөлме температурасында ұстау керек.
- Өндіруші бұйымның қауіпсіздігіне, жұмыс өнімділігі мен жұмыс мүмкіндіктеріне түбегейлі әсер етпейтін болмашы өзгерістерді оның құрылмасына қосымша ескертпестен енгізу құқығын өзінде қалдырады.

ЖҰМЫС

- Термостат реттеуішін ең аз күйге орнатыңыз «MIN».
- Тәртіптердің ауыстырып қосқышын ең аз күйге орнатыңыз «OFF».
- Аспапты электр жүйесіне қосыңыз.

ЖҰМЫС ТӘРТІПТЕРІ

- Жұмыс тәртіптерін ауыстырып қосқышын күйдің біріне орнатыңыз:
 - OFF – өшірілген;
 -  – желдеткіш (салқын ауа селі қызусыз);
 - 1 – жылы ауа (1000 Вт);
 - 2 – ыстық ауа (1500 Вт).

ТЕРМОСТАТ

- Термостат реттегішін ең үлкен қалыпқа орнатыңыз «+».
- Қашан жайда ауа жеткілікті жылынғанда, термостат реттеуішін жылу желдеткіші өшкенше баяу сағат тіліне қарсы айналдырыңыз. Құрал бөлмеде қалыптасқан температураны автоматты сүйейді.
- Температураны өзгерту үшін: реттелетін термостатты сағат тіліне қарсы бұраңыз – төмедету үшін, және сағат тілімен – жоғарылату үшін.

НАЗАР:

- Егер қызып кетуден қорғанышы автоматты қосылып, құрал сөніп қалса, оны электр жүйесінен өшіріңіз және сөндіріп тастаңыз, ауа ағарлары бітелгенін тексеріңіз және 5 минуттан соң құралды қайтадан қосыңыз. Егер жылу желдеткіші қосылмаса, орталық сервиске барыңыз.

НАЗАР:

- Жабық жылу кемулерінің құтылуына орналастыру ұстауға ереді, басқаша ол жылынбайды.

БҰРЫЛУ

- Жылу желдеткіш тап осы үлгісі дене автоматты бұрылуының жүйемен жабдықталған 90°.
- Осы режимді іске қосу үшін «SWING». түймешігін басыңыз

ТАЗАЛАУ ЖӘНЕ КҮТІМ

- Жұмыстың сырттан, сондықтан оның жиналған батпақ нәтижелілікті аласартады жылу желдеткішің жүйелі тазалаңыздар.
- Электр жүйесінің міндетті құралын сөндіріп тастаңыз және оған толық суынуға мұрша беріңіз.
- Матамен жұмсақ дымқыл сырттан жылу желдеткішің сүртіңіздер.

- Қайрақ тазартушы құралдарды қолданбаңыздар, бензин, еріткіштер және басқа агрессиялық химиялық заттың.

САҚТАУ

- ТАЗАЛАУ ЖӘНЕ КҮТІМ бөлімдерінің талаптарын орындаңыз.
- Құрғақ салқын орында бұйымды сақтаңыз.

SI NÁVOD NA POUŽÍVANIE BEZPEČNOSTNÉ OPATRENIA

- Pred prvým používaním skontrolujte, či zodpovedajú technické charakteristiky výrobku, ktoré sú uvedené na štítku, parametrom elektrickej siete.
- Používajte len v domácnosti v súlade s týmto návodom na používanie. Spotrebič nie je určený na používanie v priemyselnej výrobe.
- Nepoužívajte vonku.
- Vždy odpojíte spotrebič od elektrickej siete pred čistením alebo v prípade, že spotrebič nepoužívate.
- Pre zamedzenie úrazu elektrickým prúdom alebo nebezpečia požiaru neponárajte spotrebič do vody ani do iných tekutín.
- Spotrebič nie je určený na používanie osobami (vrátane detí) s fyzickým, psychickým alebo mentálnym handicapom, pokiaľ nemajú skúsenosti alebo vedomosti, ak nie sú kontrolované alebo neboli inštruované o používaní spotrebiča osobou, ktorá je zodpovedná za ich bezpečnosť.
- Dbajte na deti, aby sa nesmeli hrať so spotrebičom.
- Nenechávajte zapnutý spotrebič bez dozoru.
- Nepoužívajte príslušenstvo, ktoré nie je súčasťou dodávky.
- Zákaz používania spotrebiča s poškodeným napájacím káblom a/alebo zásuvkou. Pre zamedzenie nebezpečia musíte poškodený kábel vymeniť v autorizovanom servisnom centre.
- Neskúšajte samostatne opravovať spotrebič. Pri poškodení spotrebiča kontaktujte najbližšie servisné centrum.
- Dbajte na to, aby sa napájací kábel nedotýkal ostrých krajov a horúcich povrchov.
- Neťahajte, neprekrućujte ani nenavíjajte napájací kábel na iné predmety.
- Vyhnite sa kontaktu s pohyblivými časťami spotrebiča. Nedávajte ceruzky alebo iné predmety cez ochrannú mriežku počas prevádzky spotrebiča.
- Pre zamedzenie úrazu elektrickým prúdom, nepoužívajte spotrebič s mokkými rukami.
- Ak sa vyskytnú problémy alebo bude potreba výmeny príslušenstva, kontaktujte servisné stredisko.
- Nedávajte spotrebič bližšie ako 0,9 m vedľa horľavých predmetov a látok alebo predmetov, ktoré sa ľahko deformujú pod vplyvom vysokej teploty.
- Neinštalujte tepelný ventilátor v tesnej blízkosti elektrických zásuviek.
- V prípade prehriatia sa zabudovaný ochranný systém automaticky vypne.
- Pri zdvíhaní alebo sklápaní ventilátora počas prevádzky sa aktivuje bezpečnostné blokovanie a spotrebič sa vypne. Ak ventilátor postavíte späť na základňu, zasa sa zapne.

UPOZORNENIE!

- Aby sa zabránilo prehriatiu, nezakrývajte ventilátor.
- Nepoužívajte ventilátor v areáli o ploche menšej ako 4 m².



UPOZORNENIE:

- Aby sa zabránilo tepelným stratám, miestnosť, kde pracuje ventilátor, by mala byť zavretá, inak sa nezahreje.
- Ak výrobok určitú dobu bol pri teplotách pod 0 ° C, pred zapnutím je potrebné ho nechať pri izbovej teplote po dobu najmenej 2 hodiny.
- Výrobca si vyhradzuje právo bez dodatočného oznámenia vykonávať menšie zmeny na konštrukcii výrobku, ktoré značne neovplyvnia bezpečnosť jeho používania, prevádzkyschopnosť ani funkčnosť.

PREVÁDZKA

- Nastavte termostat na minimálnu polohu «MIN».
- Nastavte prepínač režimov do polohy «OFF».
- Pripojte spotrebič do elektrickej siete.

PRACOVNÉ REŽIMY

- Nastavte prepínač režimov do jednej z polôh:
 - OFF– vypnuté;
 - – ventilátor (prúd vzduchu bez zahriatia);
 - 1 – teplý vzduch (1000W);
 - 2 – horúci vzduch (1500 W).

TERMOSTAT

- Nastavte termostat na maximum «+».
- Keď sa vzduch v izbe dost' ohreje, pomaly otáčajte nastaviteľný termostat proti smeru hodinových ručičiek, kým sa ventilátor nevypne. Spotrebič bude automaticky udržiavať v miestnosti stálu teplotu.
- Pre zmenu teploty: otočte nastaviteľným termostatom proti smeru hodinových ručičiek – pre zníženie a v smere hodinových ručičiek - pre zvýšenie teploty.

UPOZORNENIE:

- Ak sa aktivizovala ochrana proti prehriatiu a spotrebič sa automaticky vypol, vypnite a odpojte ho od zdroja napájania, skontrolujte, či nie sú upchaté kanály, a najmenej o 5 minút zapnite spotrebič. Ak sa ventilátor nezapne, kontaktujte servisné stredisko.

OTÁČKA

- Tento model je vybavený systémom automatického otočenia v uhle 90°.
- Ak chcete tento režim vypnúť stlačte tlačidlo «SWING».

ČISTENIE A ÚDRŽBA

- Pravidelne čistite vonkajšie časti ventilátora, lebo sa tam hromadí špina, ktorá znižuje výkon spotrebiča.
- Pred čistením odpojte spotrebič od elektrickej siete a nechajte ho, aby vychladol.
- Vonku ohrievač oprite jemnou utierkou.
- Nepoužívajte brúsne umývacie prostriedky, organické rozpúšťadlá ani agresívne tekutiny.

USCHOVÁVANIE

- Sledujte pokynom časti ČISTENIE A ÚDRŽBA.
- Uschovávajújte spotrebič v suchom a chladnom mieste.