

CANDY

Інструкція з експлуатації

CDCP 6/E-07

CDCP 6/ES-07

Посудомийна машинa

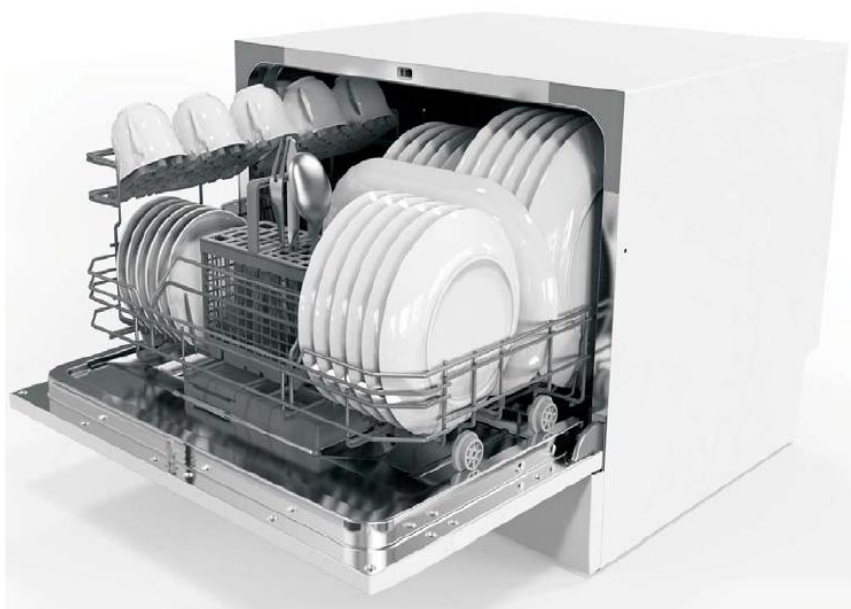



Ознайомтеся з цими інструкціями

Шановний покупець,

- перед використанням посудомийної машини уважно прочитайте цю інструкцію, вона допоможе вам належним чином використовувати та обслуговувати посудомийну машину;
- зберігайте її для довідок у майбутньому;
- передайте її наступним власникам машини.

Ця інструкція містить розділи з правилами техніки безпеки, правилами експлуатації, інструкцією із встановлення, порадами щодо усунення несправностей та ін.



Перед зверненням в сервісну службу

- Ознайомтеся з розділом «Поради щодо усунення несправностей», вони допоможуть вам самостійно вирішити деякі зі звичайних проблем.
- Якщо ви не можете вирішити проблему самостійно, зверніться за допомогою до професійних техніків.

ЗВЕРНІТЬ УВАГУ:

- політика виробника - це постійний розвиток та оновлення виробу; зміни можуть вноситися у виріб без попереднього повідомлення;
- цю інструкцію для користувача можна отримати також у виробника або відповідального постачальника.

1) Важлива інформація з техніки безпеки	1
2) Утилізація	2
3) Інструкція з експлуатації	3
Панель керування	3
Будова посудомийної машини	3
4) Перед першим використанням	4
А. Завантаження солі в пристрій для пом'якшення води	4
Б. Заповнення дозатора для ополіскувача	5
В. Засіб для миття	6
5) Завантаження посуду в корзини посудомийної машини	8
Будьте уважні перед та після завантаження корзин посудомийної машини	9
Завантаження корзини	9
Корзина для столових приборів	10
6) Запуск програми миття	11
Таблиця циклів миття	11
Увімкнення пристрою	11
Зміна програми	12
Наприкінці циклу миття	12
7) Обслуговування та чищення	13
Фільтрувальна система	13
Догляд за посудомийною машиною	14
8) Інструкція із встановлення	15
Позиціонування машини	16
Про під'єднання до електромережі	16
Підключення до водопроводу	16
З'єднання зливних шлангів	17
Пуск посудомийної машини	18
9) Поради щодо усунення несправностей	19
Перед зверненням в сервісну службу	19
Коди помилок	20
Технічна інформація	21

1. ВАЖЛИВА ІНФОРМАЦІЯ З ТЕХНІКИ БЕЗПЕКИ



ПОПЕРЕДЖЕННЯ! При використанні вашої посудомийної машини виконуйте правила техніки безпеки, наведені нижче.

- Ця машина призначена для побутового використання та для використання в подібних умовах, наприклад:
 - на кухні для персоналу в магазинах, офісах та інших робочих місцях;
 - на фермі;
 - клієнтами в готелях, мотелях та інших закладах для розміщення гостей;
 - домашніх та міні-готелях.
- Цим пристроєм можуть користуватися діти віком старше 8 років та особи із зниженими фізичними, сенсорними або розумовими здібностями або з недостатнім досвідом та знаннями, якщо за ними є нагляд або вони отримали інструкції з використання пристрою і розуміють пов'язані з цим небезпеки. Не дозволяйте дітям гратися з пристроєм. Діти можуть виконувати чищення та обслуговування тільки під наглядом (EN 60335-1).
- Цей пристрій не призначений для використання особами (включаючи дітей) із зниженими фізичними, сенсорними або розумовими здібностями, або з недостатнім досвідом чи знаннями, без нагляду або навчання стосовно використання пристрою, що має забезпечити особа, відповідальна за їх безпеку (IEC 60335-1).
- Цей пристрій призначений тільки для використання в приміщенні і тільки для побутових цілей. Щоб уникнути небезпеки ураження електричним струмом не занурюйте машину, кабель або вилку в воду чи інші рідини.
- Витягнути вилку з розетки перед чищенням та обслуговуванням пристрою. Використовувати м'яку серветку, зволожену в м'якому мильному розчині, потім протерти сухою серветкою.



ІНСТРУКЦІЇ ІЗ ЗАЗЕМЛЕННЯ

- Пристрій необхідно заземлити. У випадку несправності або виходу з ладу, заземлення зменшує ризик ураження електричним струмом через надання шляху з найменшим опором для електричного струму. Цей пристрій оснащений кабелем з провідником, який заземлює машину, та вилкою з контактом заземлення.
- Вилку слід вставляти у відповідну розетку, яка встановлена та заземлена згідно з усіма місцевими правилами та нормами.
- Неправильне під'єднання провідника, який заземлює машину може мати наслідком ураження електричним струмом. Перевірте з кваліфікованим електриком або представником сервісної служби чи правильно заземлена машина, якщо у вас є сумніви.
- Не змінюйте вилку, якою оснащена машина, якщо вона не підходить до розетки. Кваліфікований електрик повинен встановити відповідну розетку.

- Не навантажувати, не сидіти та не стояти на дверцятах або підставці для посуду посудомийної машини.
- Не вмикати посудомийну машину, якщо захисні панелі не знаходяться на своїх місцях.
- Коли посудомийна машина працює, відчиняти дверцята дуже обережно: існує ризик розбризкування води.
- Не ставити важкі предмети і не ставити на відчинені дверцята. Пристрій може перехилитися вперед.
- При завантаженні посуду та приборів для миття:
 - 1) гострі предмети ставити так, щоб вони не могли пошкодити ущільнення дверцят;
 - 2) попередження: ножі та інші прибори з гострими краями завантажувати в корзину з гострими кінчиками донизу або розташовувати горизонтально.
- Перевірте, щоб відділення для порошкового засобу для миття було пустим після закінчення циклу миття.
- Не мийте пластикові предмети, якщо на них немає маркування про придатність для посудомийної машини або подібного. Якщо такого маркування на пластикових предметах немає, перевірте рекомендації виробника.
- Використовуйте лише ті засоби для миття та добавки для полоскання, які спеціально призначені для автоматичних посудомийних машин.
- Не можна використовувати в посудомийній машині мило, пральний порошок або засіб для миття посуду вручну.
- За дітьми необхідно наглядати, щоб вони не гралися з пристроєм.
- Не залишайте дверцята відчиненими, адже цим збільшується ризик перекидання.
- Якщо кабель електроживлення пошкоджений, його має замінити виробник, представник сервісної служби або особа з такою ж кваліфікацією, щоб уникнути небезпеки.
- Під час встановлення не можна занадто сильно згинати або стискати кабель електроживлення - це небезпечно.
- З елементами керування поводитися обережно.
- Пристрій необхідно з'єднати з водопровідною мережею за допомогою нових комплектів шлангів, старі комплекти шлангів повторно використовувати не можна.
- Максимальна кількість комплектів посуду для одночасного миття - 6.
- Максимально допустимий тиск води на вході - 1 МПа.
- Мінімально допустимий тиск води на вході - 0,04 МПа.

Утилізація

Правильно утилізуйте пакувальний матеріал посудомийної машини.

Всі пакувальні матеріали можна повторно переробити.

Пластикові частини марковані стандартними міжнародними аббревіатурами:

- PE — поліетилен, наприклад, листовий пакувальний матеріал;
- PS — полістирол, наприклад, матеріал набивки;
- POM — поліоксиметилен, наприклад, пластикові скоби;
- PP — поліпропілен, наприклад, сольовий наповнювач;
- ABS — акрилонітрил-бутадієн-стирол, наприклад, панель керування.





ПОПЕРЕДЖЕННЯ!

- Пакувальні матеріали можуть бути небезпечними для дітей!
- Для утилізації упаковки та пристрою зверніться до центру переробки відходів. Для цього відріжте кабель електроживлення та пошкодуйте доводчик дверцят.
- Картонна упаковка виготовляється з макулатури, її слід утилізувати в контейнерах для паперу, що йде на вторинну переробку.
- Якщо ви правильно утилізуєте цей виріб, ви допоможете уникнути потенційних негативних наслідків для навколишнього середовища та здоров'я людей, які в іншому випадку може спричинити неналежна утилізація цього виробу.
- Для отримання докладнішої інформації про переробку цього виробу зверніться в місцеву адміністрацію або в службу утилізації побутових відходів.
- УТИЛІЗАЦІЯ: не можна утилізувати цей виріб з несорттованими побутовими відходами. Необхідно сортувати ці відходи для направлення на спеціальну обробку.

2. Коротка інструкція з експлуатації

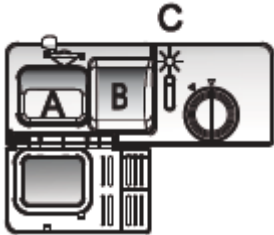
Докладно методи роботи описані у відповідному розділі інструкції з експлуатації

Увімкнення пристрою	Натиснути на кнопку вимкнення/увімкнення електроживлення, щоб увімкнути пристрій; відчинити дверцята.	
Заповнення дозатору для засобу для миття	Відділення «А»: з кожним циклом миття. Відділення «В»: тільки для програм з попереднім миттям. (Виконуйте інструкції для користувача!)	
Перевірка рівня ополіскувача	Механічний індикатор «С». Електричний індикатор на панелі керування (якщо є).	
Перевірка рівня солі для пом'якшення води	(тільки для моделей з системою пом'якшення води). Електричний індикатор на панелі керування (якщо є). Якщо на панелі керування немає сигнальної лампи рівня солі (в деяких моделях), можна визначити період додавання солі в пристрій для пом'якшення води за кількістю циклів посудомийної машини.	
Завантаження корзини	Зішкрябати великі залишки їжі. Пом'якшити залишки пригорілої їжі в посуді, потім поставити в корзини. Див. інструкції з завантаження посудомийної машини.	
Вибір програми	Зачинити дверцята, натиснути і утримувати кнопку програми до загоряння індикатору вибраної програми. (Див. розділ «Інструкції з експлуатації»)	
Робота посудомийної машини	Відкрити водопровідний кран та натиснути кнопку «Пуск/пауза». Машина починає працювати приблизно через 10 секунд.	
<ul style="list-style-type: none"> • Зміна програми 	<ul style="list-style-type: none"> • 1. Цикл, який виконується, можна змінити тільки в тому випадку, якщо він виконується впродовж короткого часу. В іншому випадку засіб для миття може бути вже змитим, а вода злитою. Якщо це сталося, необхідно знову заповнити дозатор для засобу для миття. • 2. Натиснути кнопку «Пуск/пауза», потім натиснути і утримувати кнопку вибору програм більше 3 секунд, щоб відмінити поточну програму. • 3. Вибрати нову програму. • 4. Перезапустити посудомийну машину. 	
<ul style="list-style-type: none"> • Завантаження в посудомийну машину посуду, який ви забули додати. 	<ul style="list-style-type: none"> • 1. Натиснути на кнопку «Пуск/пауза», щоб зупинити машину. • 2. Відчинити дверцята. • 3. Завантажити посуд, який ви забули додати. • 4. Зачинити дверцята, потім натиснути на кнопку «Пуск/пауза», посудомийна машина автоматично продовжує роботу через 10 секунд. 	<p>⚠ ПОПЕРЕДЖЕННЯ! Обережно відчиніть дверцята. Якщо дверцята відчинені, може виходити гаряча пара!</p>
<ul style="list-style-type: none"> • Якщо пристрій вимкнувся під час циклу миття. 	<ul style="list-style-type: none"> • Якщо пристрій вимикається під час циклу миття, при увімкненні повторно вибрати цикл миття та керувати машиною згідно з вихідним станом. 	
Вимкнення пристрою	Після закінчення робочого циклу, 8 разів лунає звуковий сигнал посудомийної машини, потім він припиняється. Вимкнути пристрій кнопкою увімкнення/вимкнення живлення. Після закінчення роботи пристрій автоматично вимикається через 30 хвилин, якщо жодні операції не виконуються.	
Закриття водопровідного крану, розвантаження корзини	Попередження: перед витягуванням посуду з посудомийної машини зачекати кілька хвилин (приблизно 15 хвилин), оскільки посуд та прибори ще гарячі і їх легко розбити. Так вони також краще висохнуть. Почати витягувати посуд з нижньої корзини.	

3. Інструкція з експлуатації



ВАЖЛИВО Щоб забезпечити найкращу продуктивність вашої посудомийної машини, перед першим її використанням ознайомтеся з усіма інструкціями з експлуатації.

Панель керування



- 1 Кнопка увімкнення/вимкнення живлення: для увімкнення/вимкнення електроживлення.
- 2 Кнопка відкладення: натиснути на кнопку, щоб задати час відкладення
2 ГОД. -> 4 ГОД. -> 8 ГОД. -> 0 ГОД.
- 3 Час відкладення: можливий час відкладення 2/4/8 годин.
- 4 Сигнальна лампа рівня ополіскувача: горить, коли необхідно долити ополіскувач у відповідний дозатор.
- 5 Сигнальна лампа рівня солі: горить, коли необхідно заповнити пристрій для пом'якшення сіллю.
- 6 Кнопка вибору програми миття: натиснути на кнопку для вибору циклів миття.
- 7 Кнопка «Пуск/пауза»: натиснути на кнопку для пуску або призупинки посудомийної машини, під час пуску блимає сигнальна лампа процесу.
- 8 Індикаторна лампа програми.

Будова посудомийної машини

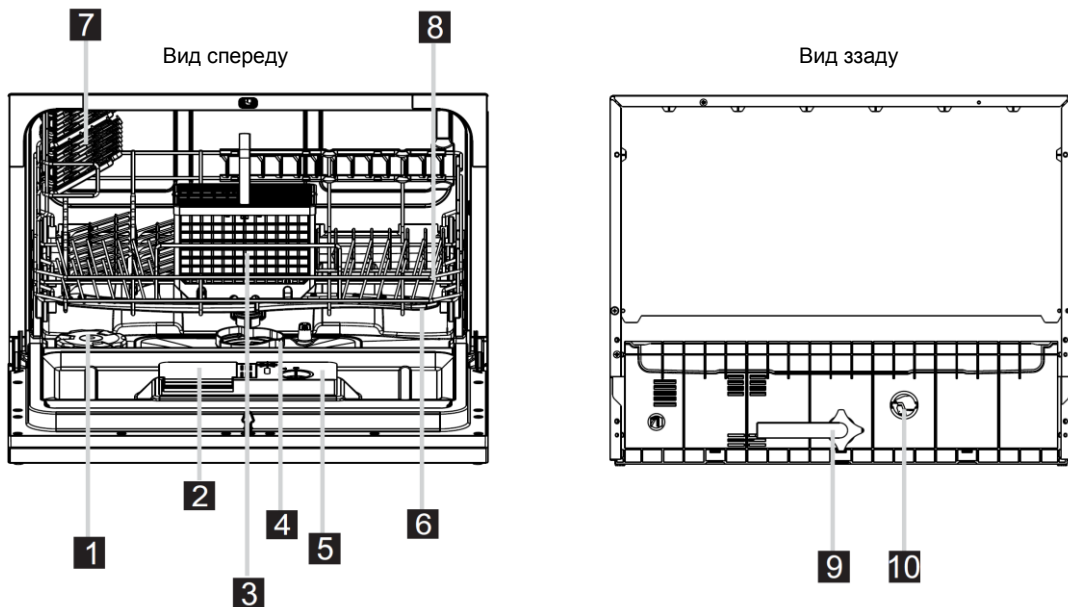

- 1 Контейнер для солі
- 2 Дозатор для засобу для миття
- 3 Корзина для столових приборів
- 4 Блок фільтрів
- 5 Дозатор для ополіскувача
- 6 Розбризувачі
- 7 Полиця для чашок
- 8 Корзина
- 9 З'єднання вхідної труби
- 10 З'єднання зливної труби

4. Перед першим використанням



ЗВЕРНІТЬ УВАГУ: якщо у вашій моделі немає пристрою для пом'якшення води, цей розділ можна пропустити.

А. Завантаження солі в пристрій для пом'якшення води

Завжди використовуйте тільки ту сіль, яка призначена для посудомийних машин. Контейнер для солі розташований під корзиною, заповнювати його слід так:

Увага!

- Використовувати тільки сіль, спеціально призначену для посудомийних машин! Всі інші види солі, не призначені спеціально для посудомийних машин, особливо харчова сіль, пошкоджують пристрій для пом'якшення води. На випадки пошкодження, спричиненого непридатною сіллю, гарантія не поширюється; виробник не несе відповідальності за ці пошкодження.
- Заповнювати контейнер сіллю тільки безпосередньо перед запуском однієї з повних програм миття. Цим ви уникнете корозії, яка може виникати, якщо кристали солі просиплються або розчин солі залишається на дні машини на деякий час.

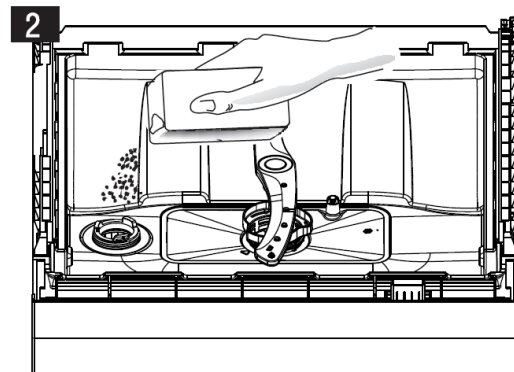

- А Зняти корзину, відкрити і зняти кришку контейнера для солі. **1**
- Б Перед першим миттям налити 1 л води в контейнер для солі вашої машини.
- В Вставити кінець лійки (постачається з машиною) в отвір та завантажити приблизно 1 кг солі. Це нормально, якщо невелика кількість води вийде з контейнера для солі. **2**
- Г Після заповнення контейнера щільно закрутити кришку за годинникову стрілку.
- Д Зазвичай, сигнальна лампа рівня солі горить ще на протязі 2-6 днів після заповнення контейнера для солі.
- Е Безпосередньо після заповнення контейнера сіллю необхідно запустити програму миття (**пропонуємо вибрати швидку програму**). В іншому випадку солоня вода може пошкодити систему фільтрів, насос або інші важливі частини машини. На такі пошкодження гарантія не поширюється.



ЗВЕРНІТЬ УВАГУ:

1. досипати сіль в контейнер для солі слід тільки тоді, коли загоряється сигнальна лампа рівня солі на панелі керування. Залежно від того, наскільки швидко сіль розчиняється, сигнальна лампа рівня солі може продовжувати горіти навіть тоді, коли контейнер для солі повний. Якщо на панелі керування немає сигнальної лампи рівня солі (в деяких моделях), можна визначити період завантаження солі в пристрій для пом'якшення води за кількістю виконаних циклів посудомийної машини;
2. якщо сіль просипалася, необхідно включити програму замочування або швидку програму для видалення надлишкової солі.

Регулювання використання солі

Крок 1: увійти в режим регулювання солі

Зачинити дверцята, через 60 секунд після увімкнення натиснути на кнопку «Пуск/пауза» та утримувати її протягом 5 секунд. Машина перейде в режим налаштування.

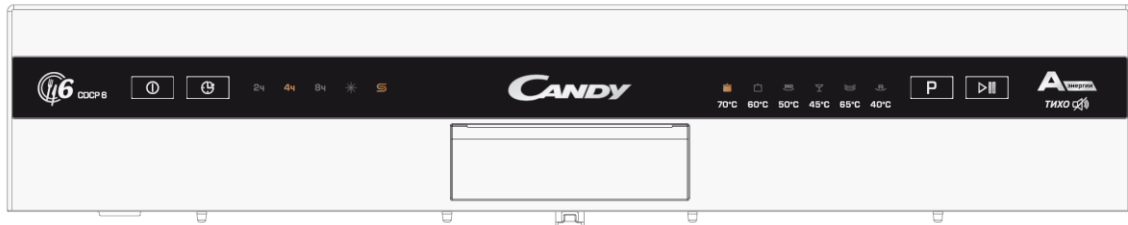







Крок 2: вибрати відповідний рівень використання солі

Натиснути на кнопку «Пуск/пауза» для вибору відповідних налаштувань згідно з місцевими умовами; налаштування змінюються в такій послідовності: H1->H2->H3->H4->H5->H6;

Крок 3: вийти з режиму регулювання солі

Якщо на протязі п'яти секунд не виконуються жодні операції, машина переходить з режиму налаштувань в режим очікування.

Усього існують 6 рівнів використання солі. Радимо вибрати рівень згідно з наступною таблицею:

Рівень жорсткості води		Налаштування пристрою для пом'якшення води	Піктограми режимів на цифровому дисплеї
°dH ¹⁾	ммоль/л ²⁾		
0-5	0-0,9	1	 Швидка
6-11	1,0-2,0	2	 Щоденна
12-17	2,1-3,0	3	 та  Швидка та Щоденна
18-22	3,1-4,0	4*	 Скло
23-34	4,1-6,1	5	 та  Скло та Швидка
35-45	6,2-8,0	6	 та  Скло та Щоденна

Зверніть увагу:

- 1) німецькі одиниці для визначення жорсткості води;
- 2) мілімоль, міжнародна одиниця для визначення жорсткості води;
- *) заводські налаштування.

Щоб отримати інформацію про жорсткість водопровідної води, зверніться до місцевої водопостачальної компанії.

Б. Заповнення дозатора для ополіскувача

Дозатор для ополіскувача

Ополіскувач використовується під час останнього полоскання для запобігання формуванню на посуді краплин води. Такі краплини можуть залишати плями та смуги. Засіб також покращує сушіння, оскільки вода краще стікає з посуду. Ваша посудомийна машина розрахована на використання рідких ополіскувачів. Дозатор для ополіскувача розташований всередині дверцят поруч з дозатором для засобу для миття. Щоб заповнити дозатор, відкрийте кришку та залийте ополіскувач в дозатор, щоб індикатор рівня став повністю чорним.

Об'єм контейнера ополіскувача приблизно 110 мл.

Призначення ополіскувача

Ополіскувач автоматично додається під час останнього полоскання, чим забезпечується ретельне полоскання та відсутність плям та смуг після сушіння.

Увага! Використовуйте тільки фірмові ополіскувачі для посудомийних машин. Ніколи не заливайте/засипайте в дозатор для ополіскувача інші речовини (наприклад, засіб для чищення посудомийної машини, рідкий засіб для миття). Це може пошкодити пристрій.

Коли доливати ополіскувач у відповідний дозатор

Якщо на панелі керування немає сигнальної лампи рівня ополіскувача, оцінити кількість засобу можна за кольором оптичного індикатора рівня «С», розташованого поруч з кришкою. Коли контейнер ополіскувача повний, весь індикатор чорний. Коли рівень засобу для полоскання зменшується, зменшується також розмір темного сектора. Рівень ополіскувача не повинен бути нижчим за 1/4.

Коли кількість ополіскувача зменшується, розмір темного сектора на відповідному індикаторі рівня змінюється, як вказано нижче.

- Повний
- ◐ Повний на 3/4
- ◑ Повний на 1/2
- ◒ Повний на 1/4 – долити для видалення плям
- Порожній

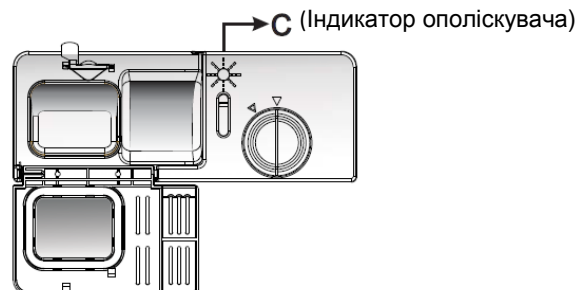

Як заливати ополіскувач у відповідний дозатор



1 Щоб відкрити дозатор, поверніть кришку в напрямку стрілки в положення «відкрито» (ліва сторона) і підніміть її.

2 Обережно залити ополіскувач в дозатор, щоб не перелити.

3 Поставити кришку на місце, перш ніж вставляти її, сумістити з положенням «відкрито» і повернути до правої стрілки, яка вказує на закрите положення.

⚠ ЗВЕРНІТЬ УВАГУ: витерти пролитий під час заповнення ополіскувач абсорбуючою серветкою, щоб уникнути надмірного утворення піни при наступному митті посуду.
Не забувайте ставити на місце кришку, перед тим як зачиняти дверцята посудомийної машини.

Регулювання дозатора для ополіскувача



Регулювання рівня (ополіскувач)

Дозатор для ополіскувача має шість або чотири рівні налаштувань. Завжди починайте з налаштування дозатора «4». Якщо залишаються плями і посуд висихає нерівномірно, необхідно збільшити рівень використання ополіскувача, для цього зняти кришку дозатора і встановити ручку в положення «5». Якщо посуд все ще не висихає, як потрібно, або якщо залишаються плями, встановити ручку на наступний вищий рівень, доки посуд не стане чистим. Рекомендоване налаштування - «4». (Заводське налаштування - «4»).

⚠ ЗВЕРНІТЬ УВАГУ: необхідно збільшити рівень, якщо після миття на посуді залишаються краплі води або плями накипу. Зменшити рівень, якщо на посуді залишається липкий білуватий осад або бульбашки піни на склі та лезах ножів.

В. Засіб для миття

Засоби для миття з хімічними речовинами необхідні для видалення, розщеплення та виведення бруду з посудомийної машини. Для цього підходять більшість комерційних засобів для миття.

Звичайно в нових порошкових засобах для миття не містяться фосфати. Функція пом'якшення води, яку забезпечують фосфати, відсутня. В цьому випадку радимо додавати сіль в контейнер для солі, навіть якщо жорсткість води становить лише 6 dH. Якщо використовуються засоби для миття без фосфатів, після миття у жорсткій воді на посуді та склі часто залишаються білі плями. В цьому випадку необхідно додавати більше засобу для миття, щоб отримати кращі результати. Засоби для миття без хлору тільки трохи відбілюють. Вони не видаляють повністю стійкі або кольорові плями. В цьому випадку оберіть програму з більшою температурою.

Концентрований засіб для миття

За хімічним складом засоби для миття можна віднести до двох основних типів:

- звичайні лужні засоби для миття з каустичними компонентами;
- концентровані засоби для миття з низькою лужністю та натуральними ензимами.

Таблетований засіб для миття

Таблетки різних виробників розчиняються з різною швидкістю. Тому деякі таблетки засобів для миття можуть розчинитися не повністю і не показати повну силу чищення під час коротких програм. Тому з таблеткованими засобами для миття слід використовувати тривалі програми для забезпечення повного видалення залишків засобів для миття.



ЗВЕРНІТЬ УВАГУ:

таблетки підходять тільки для моделей з функцією «3 в 1» або програмою «3 в 1».

Дозатор для засобу для миття

Засіб для миття слід додавати в дозатор перед початком кожного циклу миття згідно з інструкціями, наведеними в таблиці «Цикли миття». Ваша посудомийна машина використовує менше засобу для миття та ополіскувача, ніж звичайні посудомийні машини. Звичайно, для нормального завантаження достатньо однієї столової ложки засобу для миття. Для більшої кількості посуду або для посуду з сильним забрудненням необхідно більше засобу для миття. Завжди додавайте засіб для миття безпосередньо перед пуском посудомийної машини, оскільки він може увібрати вологу і не буде належним чином розчинюватися.

Кількість засобу для миття

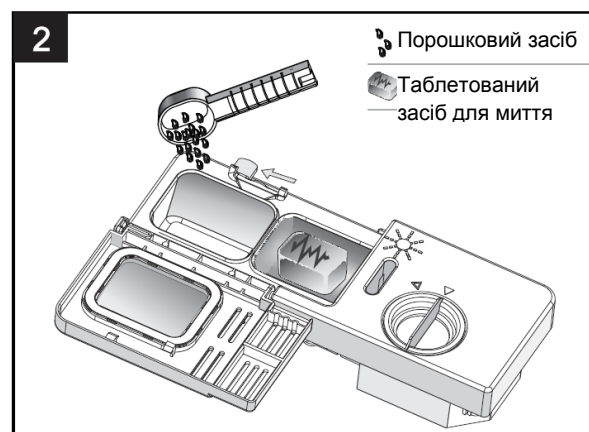

ЗВЕРНІТЬ УВАГУ:

- Коли кришка закрита: натисніть на кнопку розблокування. Кришка відкривається.
- Завжди додавайте засіб для миття безпосередньо перед початком кожного циклу миття.
- Використовуйте тільки фірмові засоби для миття, які призначені для посудомийних машин.



ПОПЕРЕДЖЕННЯ!

Засіб для миття для посудомийних машин агресивний!
Зберігайте його у місцях, недоступних для дітей.

Належне використання засобу для миття

Використовувати тільки такий засіб для миття, який спеціально призначений для посудомийних машин!

Засіб для миття повинен бути свіжим; зберігайте його у сухому місці.

Не нащипайте порошковий засіб для миття в дозатор, якщо ви ще не готові мити посуд.

Засипання засобу для миття

Засипати засіб для миття у відповідний дозатор.

Маркування показує рівні дозування, як вказано поруч:

- A. Відділення для засобу для миття для основного циклу миття.
- B. Відділення для засобу для миття для попереднього циклу миття.

Дотримуйтесь рекомендацій виробника з дозування та зберігання засобу для миття, які наведені на упаковці.
Закрити кришку та натиснути, щоб вона зафіксувалась.

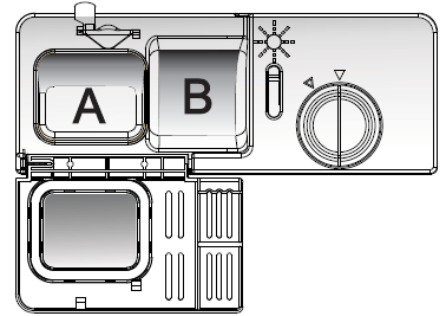

Якщо посуд сильно забруднений, додати ще одну дозу засобу для миття у відділення для попереднього миття. Цей засіб для миття буде діяти під час попереднього миття.



ЗВЕРНІТЬ УВАГУ:

- інформація про кількість засобу для миття для окремих програм наведена на останній сторінці;
- можливі відхилення залежно від рівня забруднення та питомої жорсткості води;
- виконуйте рекомендації виробника, наведені на упаковці засобу для миття.

5. Завантаження посуду в корзини посудомийної машини

Рекомендації

- Під час купівлі посуду зверніть увагу, щоб на ньому було маркування придатності для посудомийних машин.
- Використовуйте м'який засіб для миття, вказаний у «виді посуду». Якщо необхідно, запитайте подальшу інформацію у виробника засобу для миття.
- Для особливих предметів обирайте програму з низькою температурою.
- Щоб уникнути пошкоджень, не виймайте скляні предмети та столові прибори з машини безпосередньо після закінчення програми.

Для миття в посудомийній машині наступні столові прибори / посуд

не придатні

- Столові прибори з дерев'яними, роговими, порцеляновими або перламутровими ручками
- Пластикові предмети, не стійкі до високих температур
- Старі столові прибори з приклеєними не термостійкими частинами
- Клеєні столові прибори або посуд
- Олов'яні або мідні предмети
- Кришталь
- Сталеві предмети, що можуть іржавіти
- Дерев'яні дошки
- Предмети, виготовлені з синтетичних волокон

обмежено придатні

- Деякі типи скла можуть тьмяніти після великої кількості циклів миття
- Срібло та алюміній можуть змінювати колір під час миття
- Нанесені малюнки можуть вицвітати при частому митті в машині

Будьте уважні перед та після завантаження корзин посудомийної машини

(Для найкращої продуктивності посудомийної машини виконуйте наведені правила завантаження. Особливості та зовнішній вигляд корзин можуть відрізнятися для вашої моделі).

Відшкребти великі залишки їжі. Розм'якшити залишки пригорілої їжі в каструлях. Немає необхідності промивати посуд під струменем води.

Поставити посуд в посудомийну машину в наступному порядку:

1. такі предмети, як чашки, стакани, каструлі/сковорідки та ін. - дном догори;
2. вигнуті предмети або предмети з вирізами слід ставити під кутом, щоб могла стікати вода;
3. всі предмети стоять надійно і не можуть перевернутися;
4. всі предмети встановлені так, щоб розбризкувачі могли вільно обертатися під час миття.



ЗВЕРНІТЬ УВАГУ: дуже малі предмети не слід мити в посудомийній машині, оскільки вони можуть випасти з корзини.

- Завантажувати глибокі предмети, наприклад, чашки, стакани, каструлі та ін. відкритою частиною донизу так, щоб в них не збиралася вода.
- Посуд та столові прибори не повинні лежати один в одному або закривати один одного.
- Щоб уникнути пошкодження стаканів, вони не повинні торкатися один одного.
- Великі предмети, які найскладніше чистити, ставте в корзину.
- Ножі з довгими лезами у вертикальній позиції є потенційно небезпечними!
- Довгі та/або гострі столові прибори, наприклад, кухонні ножі, необхідно розташовувати в корзині горизонтально.
- Не перевантажуйте вашу посудомийну машину. Це важливо для хороших результатів та розумного споживання енергії.

Завантаження корзини

Встановлювати посуд та каструлі так, щоб вони не рухалися під струменем води

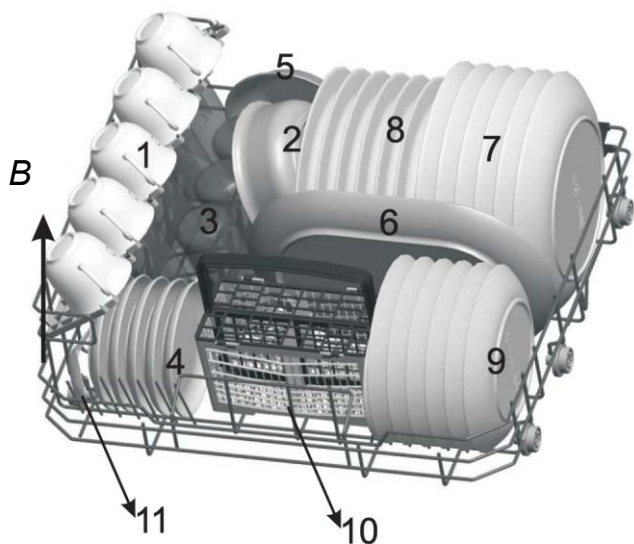

Корзина для столових приборів

Встановлювати посуд та каструлі так, щоб вони не рухалися під струменем води

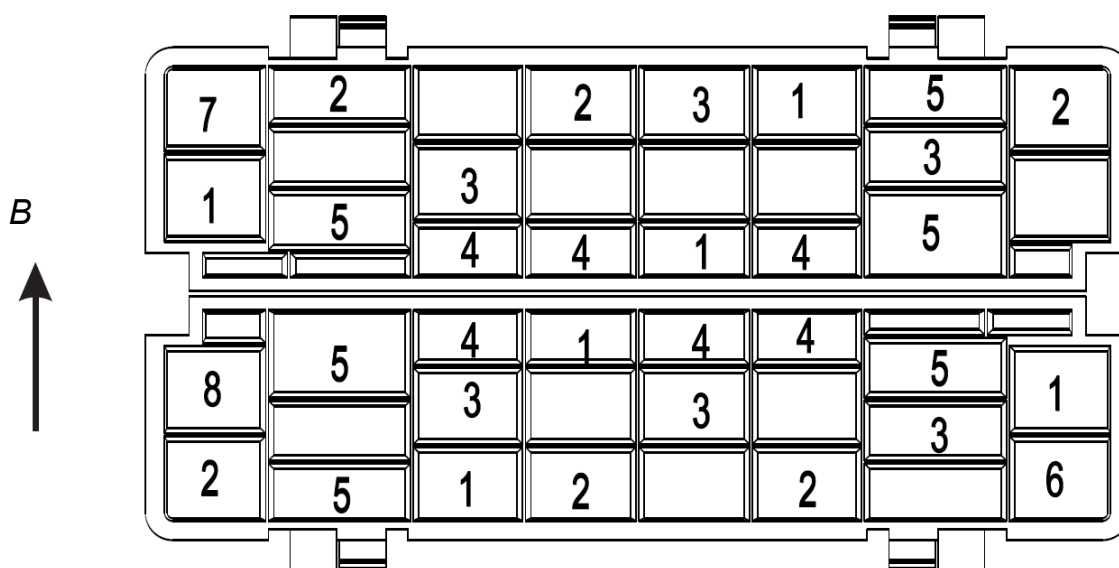

1	Вилки	
2	Супові ложки	
3	Десертні ложки	
4	Чайні ложки	
5	Ножі	
6	Сервірувальні ложки	
7	Ополоники	
8	Сервірувальні вилки	



⚠ ПОПЕРЕДЖЕННЯ!







- Окремі предмети не повинні виступати за низ корзини.
- Укладати гострі прибори гострим кінцем донизу!

Для власної безпеки та високої якості чищення розташовувати срібні предмети в корзині наступним чином:

- в кожному відділенні знаходиться тільки один предмет;
- вироби зі срібла ставити ручками вниз;
- ножі та інші потенційно небезпечні предмети ставити ручками догори.

6. Запуск програми миття

Таблиця циклів миття

Програма	Інформація про вибір циклів	Опис циклу	Засіб для попереднього /основного миття	Тривалість (хв.)	Споживана енергія (кВт·год)	Вода (л)	Ополіскавач
 Інтенсивна	Для сильно забрудненого керамічного посуду та нормально забруднених каструль, сковорідок, мисок із забрудненнями, що присохли.	Попереднє миття (50 °C) Миття (70 °C) Полоскання Полоскання (70 °C) Сушіння	3/15 г (або 3 в 1)	140	0,9	10	★
 Нормальна	Для нормально забрудненого посуду, наприклад, каструль, мисок, стаканів та слабо забруднених сковорідок.	Попереднє миття (60 °C) Полоскання Полоскання (70 °C) Сушіння	3/15 г (або 3 в 1)	120	0,7	8	★
 ЕКО ЕКО (*EN 50242)	Це стандартна програма, вона підходить для чищення нормально забрудненого столового посуду, і це найбільш ефективна програма з точки зору поєднання споживання електроенергії та води для такого виду посуду.	Попереднє миття (50 °C) Полоскання Полоскання (70 °C) Сушіння	3/15 г (або 3 в 1)	195	0,61	6,5	★
 Скло	Для слабо забрудненого посуду, наприклад, стаканів, кришталю та тонкої порцеляни.	Миття (45 °C) Полоскання Полоскання (60 °C) Сушіння	18 г (або 3 в 1)	75	0,5	7,0	★
 Щоденна	Для слабо забрудненого керамічного посуду та скла.	Миття (65 °C) Полоскання (70 °C) Сушіння	18 г (або 3 в 1)	90	0,65	7,0	★
 Швидка	Коротша тривалість миття для слабо забрудненого посуду та швидке миття.	Миття (40 °C) Полоскання Полоскання (40 °C)	15 г	30	0,23	6	



ЗВЕРНІТЬ УВАГУ:

*EN 50242: Ця програма є тестовим циклом. Інформація про тест на сумісність згідно з EN 50242, як вказано нижче:

- місткість: 6 комплектів;
- кількість налаштувань ополіскувача: 6;
- споживання електроенергії: у вимкненому стані 0,45 Вт, увімкнений режим 0,45 Вт.

Увімкнення пристрою

Початок циклу миття...

Витягнути корзину (див. розділ «Завантаження посудомийної машини»).

Засипати засіб для миття (див. розділ «Сіль, засіб для миття та ополіскувач»).

Вставити вилку в розетку. Електроживлення 220-240 В змінного струму, 50 Гц, технічні характеристики розетки: 10 А, 250 В змінного струму.

Упевніться, що подача води налаштована на повний тиск.

Натиснути на кнопку вибору програм, програма миття змінюється в наступному напрямку: **ЕКО -> Скло -> Щоденна -> Швидка -> Інтенсивна -> Нормальна.**

Коли програма вибрана, загоряється індикатор. Натиснути на кнопку «Пуск/пауза», посудомийна машина починає працювати.



ЗВЕРНІТЬ УВАГУ:

при натисненні на кнопку «Пуск/пауза» для зупинки під час миття індикаторна лампа програми перестає блимати, посудомийна машина кожен хвилину подає акустичний сигнал, доки ви не натиснете на кнопку «Пуск/пауза» для запуску.

Зміна програми

Передумова: ви можете змінити програму миття, коли посудомийна машина працює тільки короткий час. В іншому випадку засіб для миття вже змитий та вода, що використовувалася для миття, може вже бути зливою. В цьому випадку необхідно знову засипати засіб для миття в дозатор (див. розділ «Завантаження засобу для миття»).

Натиснути кнопку «Пуск/пауза», щоб зупинити машину, коли дверцята зачинені. Натиснути і утримувати кнопку вибору програм більше трьох секунд, щоб машина перейшла в режим очікування, потім ви можете змінити програму на потрібні налаштування циклу (див. розділ «Початок циклу миття...»).

ЗВЕРНІТЬ УВАГУ: коли ви відчиняєте дверцята під час миття, машина зупиняється. Коли ви зачиняєте дверцята та натискаєте на кнопку «Пуск/пауза», машина продовжує працювати через 10 секунд.

Індикатор програми показує стан посудомийної машини:

- а) один з індикаторів програм горить - режим очікування або роботу призупинено;
- б) один з індикаторів програм блимає - машина працює.



ЗВЕРНІТЬ УВАГУ: коли ви відчиняєте дверцята під час миття, машина зупиняється. Коли ви зачиняєте дверцята, машина продовжує працювати через 10 секунд.

Якщо у вашій моделі є функція пам'яті, у випадку збою електроживлення, машина продовжить виконання вибраної програми після відновлення енергопостачання.

Ви забули поставити тарілку в машину?

Посуд можна поставити в будь-який час, перш ніж відкриється дозатор для засобу для миття.

- | | |
|--|---|
| 1 Натиснути на кнопку «Пуск/пауза». | 4 Завантажити посуд, який ви забули додати. |
| 2 Трохи відчинити дверцята, щоб припинити миття. | 5 Зачинити дверцята. |
| 3 Коли розбризкувачі зупиняються, можна повністю відчинити дверцята. | 6 Натиснути на кнопку «Пуск/пауза», посудомийна машина починає працювати через 10 секунд. |

Наприкінці циклу миття

Коли цикл миття закінчено, на протязі 8 секунд лунає акустичний сигнал машини, потім він вимикається. Вимкніть пристрій кнопкою «УВІМК/ВИМК», закрийте подачу води та відчиніть дверцята машини. Почекайте кілька хвилин, перш ніж витягувати посуд з машини, адже посуд та столові прибори ще гарячі і їх легко розбити. Так вони також краще висохнуть.

▪ Вимкніть посудомийну машину

1. Вимкніть посудомийну машину кнопкою «УВІМК/ВИМК».
2. Закрийте водопровідний кран!

▪ Обережно відчиніть дверцята.

Гарячий посуд чутливий до ударів. Тому дайте посуду охолонути приблизно 15 хвилин, перш ніж виймати його з машини.

Відчиніть дверцята посудомийної машини, залиште їх відчиненими та почекайте кілька хвилин, перш ніж виймати посуд. Посуд охолоне і краще висохне.

▪ Розвантаження посудомийної машини

Посудомийна машина залишається вологою всередині, це нормально.



ПОПЕРЕДЖЕННЯ!

Небезпечно відчиняти дверцята під час миття, тому що гаряча вода може спричинити опіки.

7. Обслуговування та чищення

Фільтрувальна система

Фільтри запобігають потраплянню великих залишків їжі або інших предметів в насос.

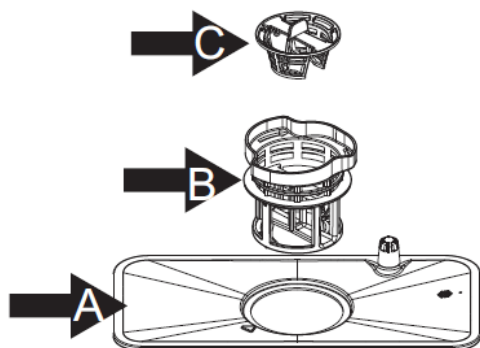

Фільтрувальна система складається з фільтра грубого чищення, плоского (головного) фільтра та мікрофільтра (фільтра тонкого чищення).

Головний фільтр **A**

Часточки їжі та забруднення, що затримуються цим фільтром, подрібнюються спеціальною форсункою на розбризкувачі та змиваються в каналізацію.

Фільтр тонкого чищення **B**

Цей фільтр утримує забруднення та залишки їжі у відстійнику та запобігає їх повторному потраплянню на посуд під час циклу.

Фільтр грубого чищення **C**

Великі часточки, наприклад, частки кісток або скла, які можуть забити злив, утримуються фільтром грубого чищення. Щоб видалити забруднення, затримані цим фільтром, легко стисніть кришку зверху на цьому фільтрі та підніміть його.

Блок фільтрів

Фільтр ефективно видаляє часточки їжі з води і дозволяє повторно використовувати її під час циклу. Для найкращих результатів необхідно регулярно чистити блок фільтрів. Для цього слід після кожного циклу миття видаляти великі часточки їжі, що потрапили в фільтр, і промивати фільтр та стакан фільтра проточною водою. Щоб зняти блок фільтрів, потягніть за ручку стакана вгору.

⚠ ПОПЕРЕДЖЕННЯ!

Ніколи не вмикайте посудомийну машину, якщо фільтр не стоїть на місці. Не можна користуватися посудомийною машиною без фільтрів. Неправильна заміна фільтрів може знизити якість роботи машини та пошкодити посуд та столові прибори.

Напряв відкривання



Крок 1: повернути блок фільтрів (A, B та C) проти годинникової стрілки, підняти їх всі разом.

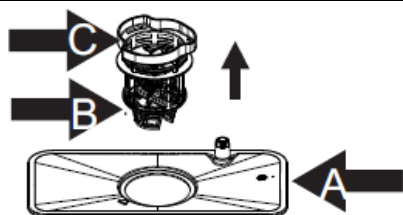

Крок 2: підняти B та C вгору і зняти з A.

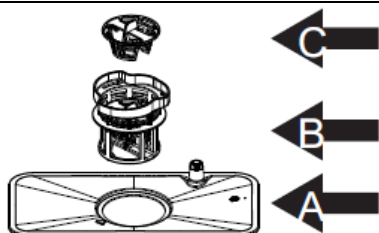

Крок 3: відділити B від C.



ЗВЕРНІТЬ УВАГУ: якщо виконувати ці кроки в послідовності від кроку 1 до кроку 3, ви знімете систему фільтрів; якщо виконувати їх в послідовності від кроку 3 до кроку 1, ви змонтуєте систему фільтрів.

Примітки:

- Перевіряйте фільтри на забиття кожного разу після використання посудомийної машини.
- Вигвинчуванням фільтра грубого чищення можна демонтувати всю систему фільтрів. Видалити всі залишки їжі та почистити фільтри під проточною водою.



ЗВЕРНІТЬ УВАГУ:

весь блок фільтрів необхідно чистити один раз на тиждень.

Чищення фільтрів

Для чищення фільтрів грубого та тонкого чищення використовувати щітку. Зібрати частини фільтра, як вказано на рисунках на попередній сторінці, вставити весь блок в посудомийну машину, для цього правильно розташувати в гнізді та натиснути вниз.



ПОПЕРЕДЖЕННЯ!

При чищенні фільтрів не вдаряти по ним. Це може призвести до деформації фільтрів та зниження якості роботи посудомийної машини.

Догляд за посудомийною машиною

Панель керування можна чистити злегка зволоженою серветкою. Після чищення ретельно протерти її насухо.

Для зовнішніх поверхонь використовуйте високоякісний полірувальний віск для пристроїв.

Ніколи не використовуйте гострі предмети, жорсткі губки або агресивні засоби для чищення деталей посудомийної машини.

Чищення дверцят

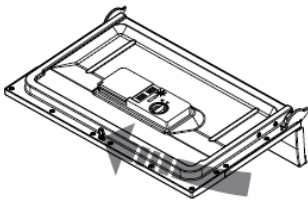

Для чищення кромки навкруги дверцят використовувати тільки м'яку теплу вологу серветку. Щоб запобігти потраплянню води в дверний замок або електричні компоненти, не використовуйте спреї для чищення.



ПОПЕРЕДЖЕННЯ!

- Не можна користуватися спреями для чищення дверної панелі, оскільки цим можна пошкодити замок і електричні компоненти.
- Не використовувати абразивні засоби або паперові рушники, оскільки існує ризик залишити подряпини та плями на поверхні з нержавіючої сталі.

Захист від морозу

Взимку необхідно вживати заходів проти замерзання посудомийної машини. Кожного разу після закінчення циклу миття діяти наступним чином:

1. від'єднати посудомийну машину від джерела електроживлення;
2. вимкнути подачу води та від'єднати вхідну водяну трубу від водяного клапана;
3. злити воду з вхідної труби та водяного клапана (використовувати каструлю для збору води);
4. знову з'єднати вхідну трубу з водяним клапаном;
5. зняти фільтр внизу на піддоні за зібрати воду в ньому за допомогою губки.



ЗВЕРНІТЬ УВАГУ:

якщо посудомийна машина не працює внаслідок утворення льоду, зверніться до авторизованого сервісного центра.

Чищення розбризкувачів

Розбризкувачі можна легко зняти для періодичного чищення форсунок, щоб запобігти їх можливому засміченню. Промити їх під проточною водою та обережно вставити в гнізда, перевірити, щоб не було перешкод для обертання.

Взятися за середину розбризкувача, потягнути вгору та зняти. Промити розбризкувачі під струменем проточної води та обережно вставити в гніздо. Після цього перевірити, щоб розбризкувачі оберталися вільно. В іншому випадку перевірити правильність встановлення.

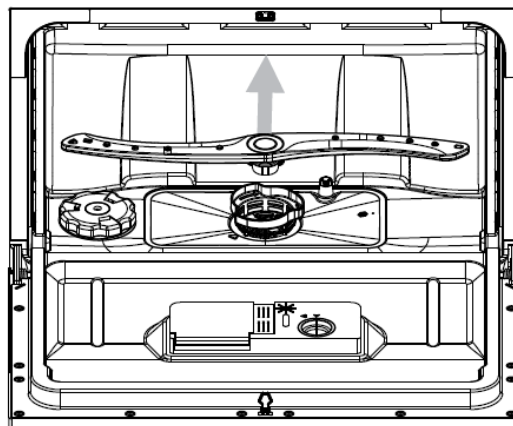

Як підтримувати посудомийну машину в порядку

Після кожного миття посуду

Після кожного миття вимикати подачу води до машини та залишати дверцята трохи відчиненими, щоб волога та запахи не затримувалися всередині.

Від'єднати від розетки

Перед чищенням та обслуговуванням завжди від'єднувати вилку від розетки.

Не використовувати для чищення розчинники та абразивні засоби

Для чищення зовнішніх та гумових деталей посудомийної машини не використовувати розчинники або абразивні засоби для чищення. Використовувати тільки серветку, зволожену теплим мильним розчином.

Для виведення плям або нальоту з внутрішньої поверхні використовувати серветку, змочену в воді з оцтом або засоби для чищення, призначені спеціально для посудомийних машин.

Якщо машина не використовується тривалий час

Радимо провести цикл миття з пустою камерою, потім витягнути вилку з розетки, вимкнути подачу води та залишити дверцята трохи відчиненими. Завдяки цьому ущільнення дверцят буде служити довше, а всередині посудомийної машини не утворюватимуться запахи.

Пересування посудомийної машини

Якщо посудомийну машину необхідно пересунути, намагайтеся утримувати її у вертикальному положенні. Якщо абсолютно необхідно, її можна покласти на задню панель.



Ущільнення

Один з факторів, що спричиняє утворення неприємних запахів в посудомийній машині - часточки їжі потрапляють в ущільнення та залишаються там. Періодичне чищення вологою губкою допоможе запобігти утворенню запахів.

8. Інструкція із встановлення

A Увага:

монтаж труб та електричного обладнання повинен виконувати кваліфікований спеціаліст.

 Попередження	
	<p>Небезпека ураження електричним струмом. Перед встановленням посудомийної машини від'єднайте її від електричної мережі.</p> <p>Якщо цього не зробити, результатом може бути смерть або ураження електричним струмом.</p>

Підготовка до встановлення

Місце для встановлення посудомийної машини слід обирати поблизу існуючого крана для подачі води, каналізаційного виходу та електричної розетки.

Найкраще рішення - вибрати одну зі сторін шафки під раковину для полегшення з'єднання зливних шлангів посудомийної машини.

Позиціонування машини

Встановити посудомийну машину в потрібному місці. Задня сторона має прилягати до стіни позаду машини, бокові сторони - до сусідніх стінок кухонних шафок або стін. Посудомийна машина оснащена шлангами для подачі та зливу води, які можна розташувати праворуч та ліворуч для полегшення встановлення.

Про під'єднання до електромережі



ПОПЕРЕДЖЕННЯ!

Для особистої безпеки:

- не використовуйте подовжувачі або адаптери з цією посудомийною машиною;
- за жодних обставин не можна перерізати або знімати заземлювальне з'єднання з електричного кабелю.

Вимоги до електричної частини

На фірмовій табличці машини вказана номінальна напруга. Під'єднайте посудомийну машину до відповідного джерела живлення. Використовуйте необхідний запобіжник 10 А, запобіжник із відкладеним спрацюванням або рекомендований переривач ланцюга та забезпечте окремий ланцюг, призначений тільки для цієї машини.



Перед використанням забезпечити належне заземлення

Електричне з'єднання

Упевніться, що напруга та частота наявного живлення відповідають значенням, наведеним на фірмовій табличці. Вставляти вилку в розетку можна тільки тоді, коли вона має відповідне заземлення. Якщо електрична розетка, до якої планувалося під'єднати посудомийну машину, не відповідає вилці, слід замінити розетку. Не можна використовувати адаптери чи подібні пристрої, оскільки вони можуть призводити до перегрівання та пожежі.

Підключення до водопроводу

Підключення до водопроводу холодної води

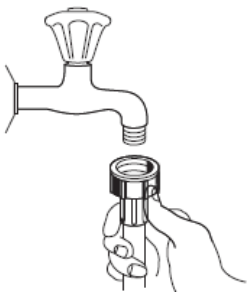

Під'єднати шланг для подачі холодної води до з'єднувальної муфти з різьбленням 3/4 (дюйми) та перевірити герметичність з'єднання. Якщо водяні труби нові або не використовувалися на протязі деякого часу, дайте воді стекти та упевніться, що вода чиста і в ній немає забруднень. Якщо цього не зробити, існує ризик забруднення входу води, що приведе до блокування і пошкодження машини.

Зверніть увагу: якщо шланг, що входить до комплекту постачання, не підходить до вашого з'єднання, зв'яжіться з місцевим санітарно-технічним центром, де можна придбати відповідні адаптери.



ПОПЕРЕДЖЕННЯ!

Після використання закривайте кран-гідрант.

З'єднання зливних шлангів

Вставити зливний шланг в зливну трубу з мінімальним діаметром 4 см або провести її в стічну трубу. Упевніться, що шланг не перегинається та не перекручується. Вільний кінець шланга повинен знаходитися на висоті не більше 60 см; він не повинен бути зануреним у воду, щоб уникнути зворотного потоку.

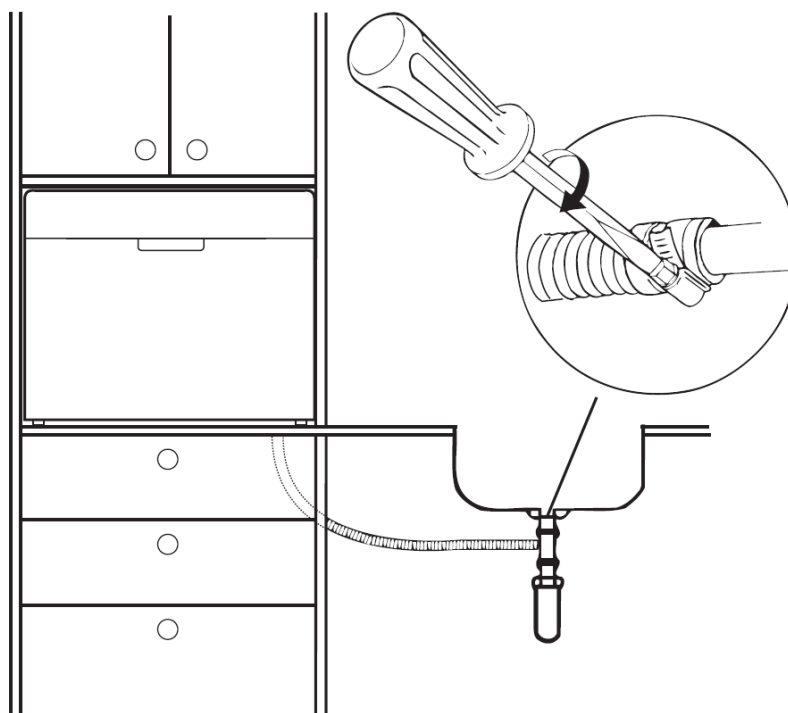
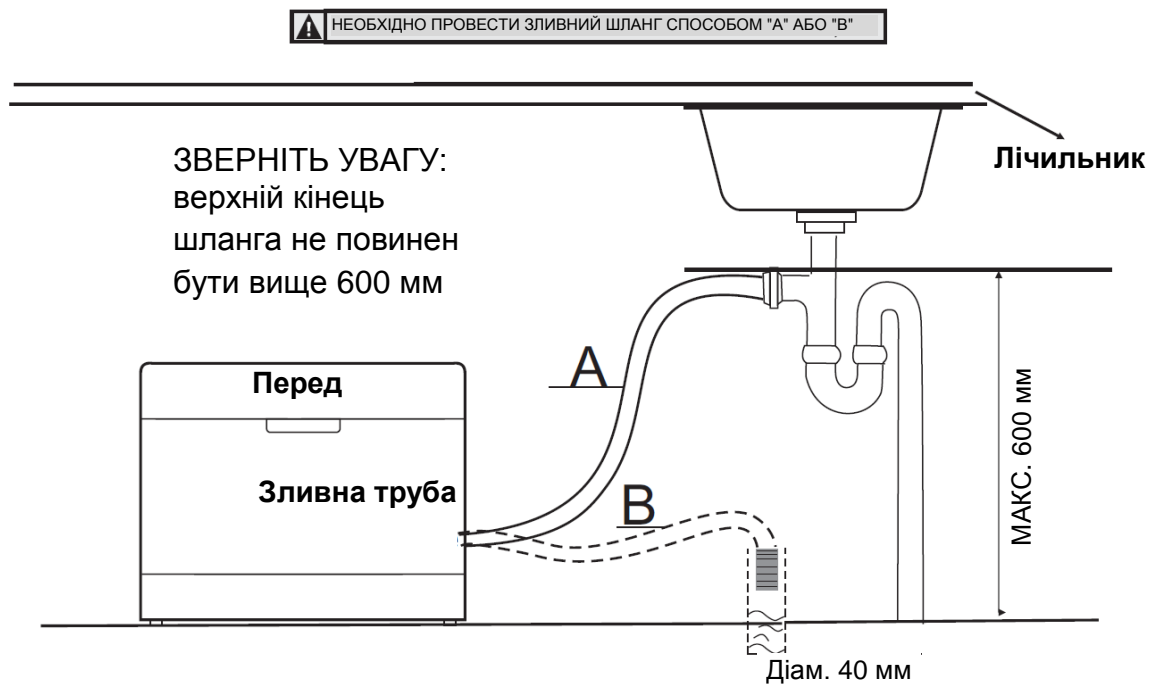

Як злити залишкову воду з шлангів

Якщо злив знаходиться на рівні вище 1000 мм від підлоги, залишкова вода в шлангах не зливається безпосередньо в каналізацію. Необхідно зливати залишкову воду з шлангів в придатну ємність, що знаходиться ззовні і нижче, ніж вхід в каналізацію.

Вихід води

Під'єднати зливний шланг для води. Зливний шланг має бути приєднаний належним чином, щоб уникнути витоку води.

Упевніться, що зливний шланг не перегинається та не перекручується.

Подовжувальний шланг

Якщо необхідно подовжити зливний шланг, слід використовувати подібний шланг.

Його довжина не повинна становити більше 4 метрів, оскільки інакше може знизитися якість роботи посудомийної машини.

Пуск посудомийної машини

Перед увімкненням посудомийної машини, слід перевірити наступне:

- 1 посудомийна машина стоїть врівень та правильно закріплена;
- 2 вхідний кран відкритий;
- 3 з'єднання вхідних шлангів повністю герметичні і не протікають;
- 4 кабель живлення правильно з'єднаний;
- 5 електричне живлення увімкнене;
- 6 вхідні та вихідні шланги не перегинаються;
- 7 всі пакувальні матеріали та друковані матеріали слід викинути з посудомийної машини.



Увага:

після встановлення збережіть цю інструкцію.

Інструкція може допомогти користувачу в багатьох випадках.

9. Поради щодо усунення несправностей

Перед зверненням в сервісну службу

Ознайомтеся з таблицями на наступних сторінках. Завдяки цьому звернення в сервісну службу може стати непотрібним.



Технічні проблеми

Проблема	Можливі причини	Що робити
<i>Посудомийна машина не вмикається</i>	Перегорів запобіжник або спрацював переривач мережі.	Замінити запобіжник або скинути переривач мережі. Від'єднати всі інші пристрої від ланцюга посудомийної машини.
	Електроживлення не увімкнено.	Упевніться, що посудомийна машина увімкнена, і дверцята надійно зачинені. Вилка кабелю живлення має бути правильно вставлена в настінну розетку.
<i>Вода не відводиться з посудомийної машини</i>	Дверцята посудомийної машини не зачинені належним чином.	Зачинити дверцята, щоб вони заблокувалися.
	Зливний шланг перегнутий.	Перевірити зливний шланг.
	Забруднений фільтр.	Перевірити фільтр грубого чищення. (див. розділ «Чищення фільтрів»).
<i>Мильна піна в камері машини</i>	Засмічена каналізаційна труба в кухні.	Перевірити злив в кухні; упевніться, що вода зливається, як належить. Якщо проблема полягає в тому, що засмітився злив у кухні, необхідний не співробітник сервісної служби для посудомийних машин, а сантехнік.

Загальні проблеми

<i>Мильна піна в камері машини</i>	Засіб для миття не підходить для машини.	Використовувати тільки спеціальні засоби для миття посуду, щоб уникнути утворення піни. Якщо вона утворюється, відкрити посудомийну машину і дати піні випаритися. Додати 1 галон холодної води в камеру. Зачинити і заблокувати дверцята посудомийної машини, потім запустити цикл миття, щоб злити воду. Якщо необхідно, повторити.
	Просипаний/пролитий засіб для полоскання.	Завжди негайно видаляйте пролитий засіб для полоскання.
<i>Плями всередині камери машини</i>	Використовувався засіб для миття з барвниками.	Упевніться, що засіб не містить барвників.
<i>Білий наліт на внутрішній поверхні</i>	Мінерали в жорсткій воді.	Для чищення внутрішньої поверхні використовувати вологу губку з засобом для миття посуду, працювати в гумових рукавичках. Ніколи не використовуйте будь-які інші засоби, крім засобу для посудомийних машин, оскільки існує ризик утворення піни.

Шум

<i>На столових приборах плями іржі</i>	Відповідні предмети вироблені не з нержавіючої сталі.	
	Після додавання солі програма не була запущена.	Після додавання пом'якшувальної солі завжди виконувати програму швидкого миття без посуду в посудомийній машині і без функції «Турбо» (якщо є).
	Невелика кількість солі потрапила в цикл миття.	
<i>Стук всередині робочої камери машини</i>	Кришка системи для пом'якшення води сидить не щільно.	Перевірити носик. Упевнитися, що він міцно тримає кришку.
	Розбризувач зіштовхується з якимось з предметів в корзині.	Перервати виконання програми, переставити предмети в корзині, які перешкоджають розбризувачам.
	Предмети посуду не закріплені в камері машини.	Перервати виконання програми, переставити предмети в корзині.
<i>Стук у водяних трубах</i>	Його причиною може бути сама водопровідна система або недостатній переріз труб.	Стук не впливає на роботу посудомийної машини. Якщо у вас є сумніви, зверніться до кваліфікованого сантехніка.



	<i>Проблема</i>	<i>Можливі причини</i>	<i>Що робити</i>
Незадовільний результат миття	<i>Посуд не чистий</i>	Посуд завантажений неправильно.	Див. примітки в «Завантаження корзин посудомийної машини».
		Програма недостатньо потужна.	Вибрати більш інтенсивну програму. Див. «Таблиця циклів миття».
		Використовується недостатньо засобу для миття.	Використовувати більше засобу для миття або інший засіб для миття.
		Предмети блокують рух розбризкувачів.	Переставити предмети так, щоб розбризкувачі могли обертатися вільно.
		Комбінація фільтрів внизу в камері посудомийної машини забруднена або неправильно встановлена. Це може призводити до блокування форсунок на розбризкувачах.	Почистити та/або правильно вставити блок фільтрів. Почистити форсунки на розбризкувачах. Див. «Чищення розбризкувачів».
<i>Скло тьмяне</i>	Комбінація м'якої води та занадто великої кількості засобу для миття.	Використовувати менше засобу для миття; якщо ваша вода м'яка, вибрати коротші цикли для миття скляного посуду.	
<i>Чорні або сірі сліди на посуді</i>	Тертя алюмінієвих приборів об посуд.	Використовувати м'який абразивний засіб для видалення таких плям.	
<i>В контейнері залишається засіб для миття</i>	Посуд блокує дозатор для засобу для миття.	Переставити посуд правильно.	
Незадовільний результат сушіння	<i>Посуд не сохне</i>	Неправильне завантаження.	Завантажити посудомийну машину, як пропонується в цих інструкціях.
		Занадто мало засобу для полоскання.	Збільшити кількість ополіскувача / долити ополіскувач в дозатор.
		Посуд вийнято занадто рано.	Не витягайте посуд та прибори з посудомийної машини одразу після миття. Трохи відчиніть дверцята, щоб могла виходити пара. Розпочинайте розвантаження посудомийної машини тільки тоді, коли посуд достатньо охолоне, щоб його можна було торкатися руками. Спочатку розвантажити нижню корзину. Так ви уникнете крапель води з верхньої корзини.
		Неправильний вибір програми	В програмах з короткою тривалістю температура миття нижча. Це також знижує якість миття. Виберіть програму з більшим часом миття.
	Використання столових приборів з покриттям низької якості	З таких предметів вода стікає не так швидко. Столові прибори або посуд такого типу не придатні для миття в посудомийній машині.	

Коди помилок

Коли відбуваються порушення, машина показує на дисплеї коди помилок, щоб попередити вас:

<i>Коди</i>	<i>Значення</i>	<i>Можливі причини</i>
<i>Індикатор програми «Швидка» часто блимає</i>	Тривалий час заповнення води.	Не відкритий кран, або обмежена подача води, або тиск води занадто низький.
<i>Індикатор програми «Скло» часто блимає</i>	Переливання.	Деякі елементи посудомийної машини негерметичні.

ПОПЕРЕДЖЕННЯ!

- Якщо сталося переливання, від'єднайте машину від мережі, перш ніж дзвонити до сервісної служби.
- Якщо на дні машини знаходиться вода внаслідок переливання або незначної негерметичності, перед повторним пуском посудомийної машини воду необхідно зібрати.

Технічна інформація

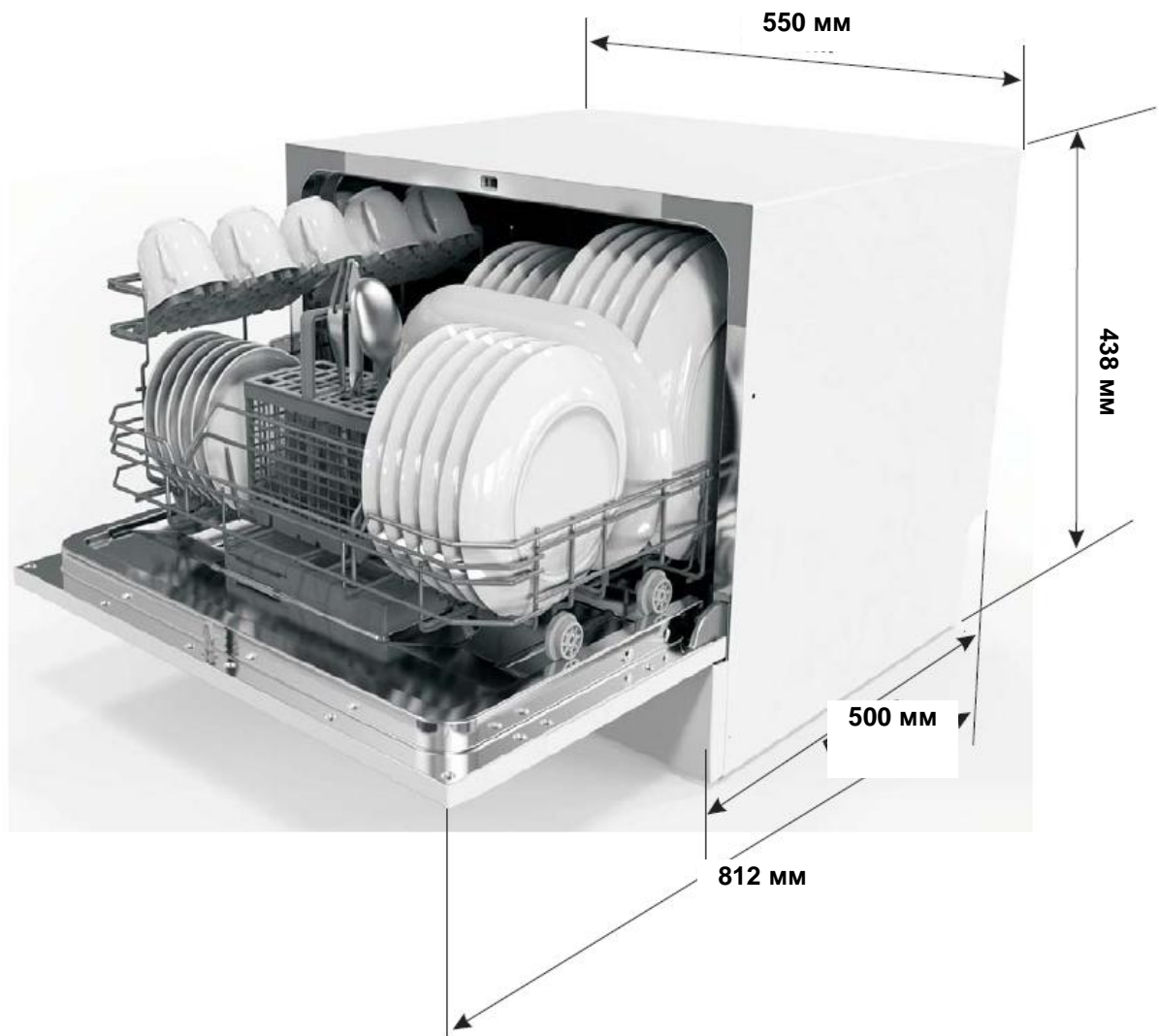

Висота:	438 мм
Ширина:	550 мм
Глибина:	500 мм
Встановлена потужність:	див. фірмову табличку
Тиск води:	0,04-1,0 МПа
Електричне живлення:	див. фірмову табличку
Місткість:	6 комплектів посуду

EAC

Технічний паспорт

Паспорт побутової посудомийної машини згідно з директивою ЄС 1059/2010

Виробник	CANDY
Тип/опис	CDCP 6/E-07, CDCP 6/ES-07
Стандартні комплекти посуду	6
Клас енергоефективності ❶	A+
Річне споживання енергії ❷	174 кВт·год
Споживання енергії на стандартний цикл чищення	0,61 кВт·год
Споживання енергії вимкненої машини	0,45 Вт
Споживання енергії увімкненої машини в режимі очікування	0,45 Вт
Річне споживання води ❸	1820 літрів
Клас ефективності сушіння ❹	A
Стандартний цикл чищення ❺	ЕКО 50 °C
	195 хв.
Рівень шуму	51 дБ(A) re 1 pW
Кріплення	Без закріплення
Можливість вбудовування	Так
Висота	43,8 см
Ширина	55 см
Глибина (із з'єднаннями)	50 см
Споживання енергії	1280 Вт
Номінальна напруга/частота	230 В ~ 50 Гц
Тиск води (тиск потоку)	0,4-10 бар = 0,04-1 МПа

ЗВЕРНІТЬ УВАГУ:

- ❶ A+ + (максимальна ефективність) до D (мінімальна ефективність);
- ❷ споживання енергії 174 кВт·год на рік, із розрахунку 280 стандартних циклів чищення з використанням холодної води та низьких режимів потужності. Фактичне споживання енергії залежить від характеру використання посудомийної машини;
- ❸ споживання води 1820 літрів на рік із розрахунку 280 стандартних циклів чищення. Фактичне споживання води залежить від характеру використання посудомийної машини;
- ❹ A (максимальна ефективність) до G (мінімальна ефективність);
- ❺ ця програма підходить для чищення нормально забрудненого столового посуду, і це найбільш ефективна програма з точки зору поєднання споживання електроенергії та води для такого виду посуду;

Цей пристрій відповідає європейським стандартам та директивам в чинній версії на момент постачання:

Директива з низьковольтного обладнання (LVD) 2006/95/EC,

Директива з електромагнітної сумісності (EMC) 2004/108/EC,

Директива з екологічного планування (ErP) 2009/125/EC.

Вказані вище значення вимірювалися згідно зі стандартами у вказаних умовах експлуатації. Результати можуть сильно відрізнятися залежно від кількості та типу забруднення посуду, жорсткості води, кількості засобу для миття та ін.

Інструкції базуються на стандартах та правилах Європейського Союзу.

За додатковою інформацією звертайтеся за телефоном гарячої лінії 0 800 501 509

Прилад відповідає технічним вимогам ДСТУ.



032