

Кондиціонер

Посібник користувача/Посібник з монтажу

- Дякуємо, що придбали цей кондиціонер Samsung.
- Перш ніж користуватися цим пристроєм, уважно прочитайте цю інструкцію та збережіть її для подальшого використання.



SAMSUNG

Зміст

Заходи безпеки	03
-----------------------------	-----------

Посібник користувача

Особливості та характеристики пристрою	10
---	-----------

1. Дисплей внутрішнього блоку	10
2. Робоча температура.....	11
3. Інші характеристики	12
4. Встановлення куту потоку повітря	13
5. Ручне керування (без дистанційного)	13

Догляд і обслуговування	14
--------------------------------------	-----------

Вирішення проблем	16
--------------------------------	-----------

Посібник з монтажу

Приладдя	19
Підсумок установи – внутрішній модуль	20
Запчастини	21
Встановлення внутрішнього модулю.....	22
1. Вибір місця монтажу	22
2. Кріплення монтажної плити до стіни	22
3. Свердління отвіру в стіні для з'єднувальних трубопроводів	23
4. Підготовка трубопроводу холодоагента	24
5. Підключення зливного шлангу	24
6. Підключення сигнального кабелю	26
7. Обмотка трубопроводу і кабелів	27
8. Встановіть внутрішній пристрій	28
Монтаж зовнішнього блоку.....	29
1. Вибір місця монтажу	29
2. Монтаж зливної муфти	30
3. Кріплення зовнішнього блоку.....	30
4. Підключіть сигнальні та силові кабелі	32
Підключення трубопроводу холодоагента	33
A. Примітка щодо довжини труби	33
B. Інструкція з підключення - трубопровід холодоагента	33
1. Різання труби	33
2. Видалення задирок	34
3. Завальцовка кінців труби.....	34
4. З'єднання труб	34
Видалення повітря.....	36
1. Інструкції з евакуації.....	36
2. Примітка щодо додавання холодоагента	37
Перевірка витоку газу та електроенергії.....	39
Тестова перевірка.....	39

Заходи безпеки

Прочитайте заходи безпеки перед встановленням та використанням

Невірне встановлення через ігнорування інструкцій може призвести до серйозних пошкоджень або травм.

Тяжкість можливих пошкоджень або травм класифікується як ПОПЕРЕДЖЕННЯ або ОБЕРЕЖНО.



ПОПЕРЕДЖЕННЯ

Цей символ відображає можливість зазнати травму або втратити життя.



ОБЕРЕЖНО

Цей символ відображає можливість пошкодження власності або серйозні наслідки.



ПОПЕРЕДЖЕННЯ

Цей пристрій може бути використаний дітьми, яким 8 років і більше, та людьми з обмеженими фізичними, сенсорними або розумовими можливостями, або людьми, яким бракує досвіду і знань, якщо їм була надана належна інструкція щодо безпечного використання пристрою і усвідомлення небезпеки. Дітям заборонено гратися з пристроєм. Діти не мають чистити та користуватися пристроєм без нагляду (стандартні вимоги) Пристрій не має бути використаний людьми (включаючи дітей) з обмеженими фізичними, сенсорними або розумовими можливостями, або людьми, яким бракує досвіду і знань, якщо їм не було надано належної інструкції щодо застосування пристрою людиною, яка відповідає за свою безпеку. Діти мають бути під наглядом, щоб пересвідчитись, що вони не грають із пристроєм (стандартні вимоги)

Кондиціонер слід використовувати лише для тих областей, для яких він був призначений: внутрішній блок не підходить для монтажу в місцях для прання



Попередження щодо використання товару

- Якщо з'являється ненормальна ситуація (наприклад, запах горілого) негайно вимкніть пристрій і від'єднайте його від елементів живлення. Зателефонуйте своєму дилеру щоб уникнути електричного замикання, пожежі чи травм.
- **Не** вставляйте пальці, стрижні чи інші предмети в отвір для прийому або випуску повітря. Це може призвести до травм, так як вентилятор може працювати на великій швидкості.
- **Не** використовуйте біля установки легкозаймисті спреї, такі як аерозоль для волосся, лак або фарбу. Це може призвести до пожежі або горіння.
- **Не** використовуйте кондиціонер у місцях поблизу або у середовищі горючих газів. Газ, що виходить, може накопичитись навколо пристрою і призвести до вибуху.
- **Не** використовуйте кондиціонер у вологому приміщенні, наприклад, у ванній або пральні. Занадто велика кількість води може призвести до короткого замикання компонентів пристрою.
- **Не** піддавайте своє тіло дії прямого прохолодного повітря протягом тривалого періоду часу.
- **Не** дозволяйте дітям грати з кондиціонером. Діти мають бути під наглядом весь час, який знаходяться біля пристрою.
- Якщо кондиціонер працює у приміщенні, де є горючі пристрої або опалювальні прилади, ретельно провітрюйте кімнату, щоб уникнути дефіциту кисню.
- У приміщеннях з особливими функціями, наприклад кухні або серверні, рекомендується використовувати спеціальні розроблені кондиціонерні установи.
- Не використовуйте засоби для прискорення роботи розморожування або очищення, окрім тих, які рекомендує Samsung.
- Не проколуйте та не паліть.
- Майте на увазі, що холодоагенти можуть не мати запаху.

Попередження щодо очищення та обслуговування

- Вимкніть пристрій та від'єднайте від живлення перед очищенням. Нехтування цим може призвести до короткого замикання.
- **Не** мийте кондиціонер великою кількістю води.
- **Не** мийте кондиціонер легкозаймистими миючими засобами. Легкозаймисті миючі засоби можуть привести до пожежі або деформації пристрою.
- Виріб повинен зберігатися в приміщенні без джерел займання (наприклад, відкритого вогню, газового приладу, електронагрівального пристрою тощо).
- Зверніть увагу, що холодоагент не має запаху.
- Після монтажу накрийте кондиціонер поліетиленовим мішком та на початку роботи з кондиціонером видаліть його.

ОБЕРЕЖНО

- Вимкніть кондиціонер і від'єднайте живлення, якщо ви не збираєтесь використовувати пристрій довгий період часу.
- Вимикайте пристрій з розетки під час негоди.
- Переконайтесь, що конденсат води може безперешкодно витікати з пристрою.
- **Не** користуйтеся пристроєм, якщо у вас вологі руки. **Не** може спричинити коротке замикання.
- **Не** використовуйте пристрій для інших цілей, окрім його прямого призначення.
- **Не** вилазьте або не ставте предмети на зовнішній модуль пристрою.
- **Не** дозволяйте кондиціонеру працювати довгий період часу у приміщенні з відкритими вікнами та дверима, або якщо вологість повітря дуже висока.

Попередження щодо електрики.

- Використовуйте лише спеціальний дрід живлення. Якщо дрід живлення пошкоджений, він має бути замінений виробником, сервісним агентом, або кваліфікованою особою для уникнення небезпеки.
- Тримайте штепсельну вилку чистою. Видаляйте пил або бруд, що накопичується на або навколо штепсельної вилки. Брудні штепсельні вилки можуть викликати пожежу або коротке замикання.
- **Не** тягніть дрід живлення, щоб виключити пристрій. Тримайте вилку міцно і тягніть її з розетку. Тягнення безпосередньо за дрід може призвести до пошкодження, що в свою чергу призведе до пожежі або замикання.
- **Не** змінюйте довжину дроту живлення або використовуйте довший дрід для живлення пристрою.
- **Не** вставляйте в розетку інші прилади. Невірне або неефективне живлення може призвести до пожежі або замикання.
- Пристрій має бути належно заземлений під час встановлення, у разі невиконання може статись замикання.
- Для електричної роботи дотримуйтесь місцевих та національних дротових стандартів, та посібника з монтажу. З'єднайте дроти щільно та надійно зафіксуйте їх, щоб запобігти пошкодженню терміналу зовнішніми чинниками. Невірне електричне з'єднання може дуже нагріти пристрій і призвести до пожежі, або замикання. Електричні з'єднання мають бути виконані згідно діаграми електричного з'єднання, яка розташована на панелях внутрішнього та зовнішнього пристрів.
- Всі дротові з'єднання мають бути належним чином встановлені, щоб забезпечити належне закриття кришки контрольної панелі. Якщо кришка контрольної панелі закрита погано, це може призвести до корозії та нагріву елементів з'єднання, пожежі або замикання.
- Якщо підключити живлення до фіксованої електропроводки, все полюсний пристрій відключення, який має зазори не менше 3 мм на всіх полюсах і має струм витоку, який може перевищити 10 мА, пристрій залишкового струму, що має номінальний залишковий робочий струм не більше 30 мА, відключення повинно бути включено в стаціонарну проводку згідно з правил електропроводки.

Зверніть увагу на ці технічні характеристики

Схема плати кондиціонера розроблена з урахуванням надмірного струму.

Технічні характеристики надруковані на платі, такі як:

Внутрішній блок: T3.15AL/250VAC, T5AL/250VAC, T3.15A/250VAC, T5A/250VAC

Зовнішній блок: T20A / 250VAC (<= 18000Btu / h одиниць), T30A / 250VAC (> 18000Btu / h одиниці)

ПРИМІТКА: Для пристроїв з холодоагентом R32 або R290 можна використовувати тільки вибухобезпечний керамічний запобіжник.



Попередження щодо встановлення

1. Встановлення пристрою має бути проведено уповноваженим дилером або фахівцем. Неправильне встановлення може призвести до протікання води, ураження електричним струмом або пожежі.
2. Встановлення має бути проведено згідно з інструкціями. Невірне встановлення може призвести до протікання води, ураження електричним струмом або пожежі.
(У Північній Америці, встановлення має бути виконане відповідно до вимог НЕК та ЦВК лише уповноваженим персоналом)
3. Зверніться до уповноваженого фахівця для ремонту або обслуговуванню цього пристрою. Цей пристрій має бути встановлений згідно вимог національних правил про електропроводку.
4. Для встановлення використовуйте лише комплектуючі деталі, частини або спеціальні запчастини. Використання не стандартизованих частин може призвести до протікання води, ураження електричним струмом, пожежі.
5. Встановлюйте модуль у твердому місці, яке може підтримувати його вагу. Якщо обране місце не може підтримувати вагу пристрою, або якщо встановлення виконане невірно, модуль може впасти і спричинити серйозні травми і пошкодження.
6. Встановлюйте дренажні труби згідно з інструкціями у цьому посібнику. Неправильна дренажна система може завдати пошкоджень вашій оселі та власності.
7. Для пристроїв, які мають допоміжний електричний нагрівач, **не** встановлюйте прилад на відстані 1 метра (3 фута) від будь-яких горючих матеріалів.
8. **Не** встановлюйте пристрій у місці, яке може знаходитись в середовищі витоку горючого газу. Якщо навколо пристрою накопичується газ, це може призвести до пожежі.
9. Не вимикайте пристрій, поки робота не була виконана.
10. У випадку переїзду або змінні місця кондиціонеру, спершу проконсультуйтеся з досвідченими технічними працівниками для вірного вимикання та демонтажу пристрою.
11. З детальною інформацією щодо монтажу пристрою на його опорі можна ознайомитись в розділах «Монтаж внутрішнього блоку» та «Монтаж зовнішнього блоку».
12. Зовнішній блок треба встановити на відкритому просторі, який завжди провітрюється.
13. Необхідно дотримуватись місцевих газових норм.
14. Для обслуговування, очищення та утилізації холодоагенту або проникнення в контур холодоагенту робітник повинен мати сертифікат від органа з відповідною галуззю акредитації.
15. Не встановлюйте внутрішній блок у таких зонах:
16. Зона, наповнена мінералами, розлитим мастилом або паром. Це пошкодить пластикові деталі, спричинивши несправність або протікання.
17. Зона поблизу джерел тепла.
18. Зона, що виробляє такі речовини, як сірчаний газ, хлорний газ, кислота та луг. Це може спричинити корозію трубопроводів та паяльних швів.
19. Зони, яка може спричинити витік горючих газів і суспензії вуглецевих волокон, горючого пилу або летючих горючих речовин.
20. Зона, де протікає і осідає холодоагент.
21. Зона, де на виріб можуть помочитися тварини. Може утворюватися аміак.
22. Не використовуйте внутрішній блок для збереження харчових продуктів, рослин, обладнання та художніх творів. Це може погіршити їх якість.
23. Не монтуйте внутрішній блок у разі, якщо в нього є проблеми з дренажем.
24. Оскільки ваш кондиціонер містить холодоагент R-32, переконайтесь, що він встановлений, експлуатується та зберігається в приміщенні з площею підлоги, яка перевищує мінімально необхідну площу підлоги, вказану в таблиці нижче:

Внутрішнього типу	
М (кг)	A(m ²)
≤1,842	Вимоги відсутні

Внутрішнього типу	
1,843	4,45
1,9	4,58
2,0	4,83
2,2	5,31
2,4	5,79
2,6	6,39
2,8	7,41
3,0	8,51

- м: Загальна кількість холодильного агента в системі
- А: Мінімальна необхідна площа підлоги
- ВАЖЛИВО: обов'язково прийняти до уваги таблицю вище або враховувати місцеве законодавство щодо мінімальної житлової площі приміщення.
- Мінімальна висота монтажу внутрішнього блоку - 0,6 м для підлоги, 1,8 м для стіни, 2,2 м для стелі.

Монтаж зовнішнього блоку

- Під час монтажу або переміщення виробу не змішуйте холодоагент з іншими газами, включаючи повітря або не визначений холодоагент. Якщо цього не зробити, це може стати причиною підвищеного тиску, який приведе до розриву або травми.
- Не можна різати чи підпалювати контейнер з холодоагентом чи трубопроводи.
- Використовуйте чисті деталі, такі як манометричний колектор, вакуумний насос та шланг для заправки холодоагентом.
- Монтаж повинен виконуватись кваліфікованим персоналом для обслуговування холодоагента. Крім того, посилайтесь на норми та закони.
- Будьте обережні, щоб сторонні речовини (мастильний матеріал, холодоагент, вода тощо) не потрапляли в труби. Застосування масла або холодоагенту пошкоджує трубопроводи, що призводить до витікання дренажу. Для зберігання надійно закрийте їх отвори.
- У разі потреби механічної вентиляції, вентиляційні отвори треба підтримувати вільними від перешкод.
- Щоб утилізувати виріб, дотримуйтесь місцевих законів та правил.
- Не використовуйте в обмеженому місці.
- Робоча зона повинна бути заблокована.
- Трубопровід холодоагенту повинен встановлюватися в тому місці, де немає речовин, які можуть призвести до корозії.
- Для монтажу треба провести наступні перевірки:
 - Кількість заправки залежить від розміру приміщення.
 - Вентиляційні пристрої та відводи працюють нормально і не перешкоджають.
 - Маркування та знаки на обладнанні повинні бути видимими та розбірливими.
- Після витікання холодоагента провітрити приміщення. Якщо витікаючий холодоагент відкритий дії полум'я, це може стати причиною утворення токсичних газів.
- Переконайтесь, що робоча зона захищена від горючих речовин.
- Для видалення повітря в холодоагенті обов'язково використовуйте вакуумний насос.
- Зверніть увагу, що холодоагент не має запаху.
- Блоки не є вибухозахищеними, тому їх потрібно встановлювати без ризику вибуху.
- Цей виріб містить фторовані гази, які сприяють глобальному парниковому ефекту. Відповідно, не скидайте гази в атмосферу.
- Оскільки робочий тиск для R-32 в 1,6 рази вище, ніж для R-22, використовуйте вказані ексклюзивні трубопроводи та інструменти. У разі заміни моделі R-22 на модель R-32 обов'язково замініть звичайні трубопроводи та гайки на ексклюзивні.
- Моделі, в яких використовується холодоагент R-32, мають різний діаметр різьби для порту заправки, щоб запобігти збій зарядки. Тому заздалегідь перевірте його діаметр (1/2 дюйма).
- Обслуговування слід виконувати відповідно до рекомендацій виробника. Якщо для обслуговування приєднуються інші кваліфіковані особи, його треба проводити під наглядом особи, яка компетентна в операціях з горючими холодоагентами.
- Для обслуговування блоків, що містять горючі холодоагенти, необхідні перевірки безпеки, щоб мінімізувати ризик займання.
- Обслуговування треба виконувати за контрольованою процедурою, щоб мінімізувати ризик горючого холодоагенту або газів.
- Не встановлюйте там, де є ризик витоку горючого газу.
- Не розміщуйте джерела тепла.

- Будьте обережні, щоб не виникало іскри, а саме:
 - Не видаляйте запобіжники при включеному живленні.
 - Не відключайте шнур живлення від розетки при включеному живленні.
 - Розетку рекомендується розміщувати високо. Розмістіть шнури так, щоб вони не заплутувалися.
- Якщо внутрішній блок не сумісний з R-32, з'являється сигнал про помилки, і пристрій не працюватиме.
- Після встановлення перевірте наявність витоку. Може утворюватись токсичний газ, і якщо він контактує з джерелом запалювання, наприклад, тепловентилятором, піччю та плитою. балонами, переконайтеся, що використовуються лише балони регенерації холодоагенту.

Примітка про фторовані гази (не застосовується до пристрою, що використовує холодоагент)

1. Цей модуль містить в собі фторовані парникові гази. Для отримання конкретної інформації щодо типу газу та його кількості ознайомтеся, будь ласка, з відповідним ярликом на самому пристрої або з «Посібником власника –виріб Fiche» в упаковці зовнішнього блоку. (Продукція лише Європейського Союзу)
2. Встановлення, обслуговування та ремонт цього пристрою має бути виконаний технічним працівником
3. Деінсталяція пристрою або його переробка має бути виконана технічним працівником.
4. Для обладнання, що містить фторовані парникові гази в кількості 5 тонн еквіваленту CO₂ або більше, але не менше 50 тонн еквіваленту CO₂. Якщо в системі встановлена система виявлення витоку, її потрібно перевіряти на витік щонайменше кожні 24 місяці.
5. Коли пристрій перевіряють на витоки, рекомендується вести детальний запис всіх перевірок.
6. Якщо кондиціонер не працює належним чином у цілях охолодження або нагрівання, існує можливість витоку холодоагенту. В разі будь-якого витоку припиніть роботу, провітрить приміщення та негайно проконсультуйтеся з дилером щодо повторної заправки холодоагентом.
7. Холодоагент не шкідливий. Однак, якщо він контактує з вогнем, він може утворювати шкідливі гази, і є ризик пожежі.
8. Під час транспортування внутрішнього блоку трубопроводи накриваються квадратними скобами для захисту. Не переміщуйте виріб, якщо трубопроводи зафіксовані.
9. Це може спричинити витік газу.
10. Не можна різати чи підпалювати контейнер з холодоагентом чи трубопроводи.
11. Не вказуйте напрямок повітря до каміна чи обігрівача.



ПОПЕРЕДЖЕННЯ для використання холодоагента R32

- Коли застосовуються запальні холодоагенти, пристрій має у добре вентильованому приміщенні, де розмір кімнати відповідає площі приміщення для відповідних операцій
Для моделей R32
Пристрій має бути встановлений, експлуатуватися та зберігатися у приміщенні площею більше 4м².
Пристрій не має бути встановлений у не вентильованому приміщенні, площею менше ніж 4м².
- Механічні з'єднувачі та займисті з'єднання не можна використовувати в приміщенні.
(Вимоги стандарту **EN**)
- Механічні з'єднувачі, які використовуються в приміщенні, мають мати рівень не більше ніж 3г/рік, при 25% максимально допустимого тиску. При застосуванні механічних з'єднувачів у приміщенні, герметичні частини мають поновлюватись. При застосуванні займистих частин в приміщенні, частина, яка може спалахнути, має бути замінена.
(Вимоги стандарту **UL**)
- При застосуванні механічних з'єднувачів у приміщенні, герметичні частини мають поновлюватись. При застосуванні займистих частин в приміщенні, частина, яка може спалахнути, має бути замінена.
(Вимоги стандарту **IEC**)
- Для виробу, в якому використовується холодоагент R-32, встановіть внутрішній блок на стіні на висоті 1,8

м від підлоги або вище.

Підготовка вогнегасника

- Якщо потрібно виконати зварювальні роботи, слід мати відповідне обладнання для пожежогасіння.
- Поруч із областю для заправки повинно бути обладнано сухий порошок або вогнегасник CO₂.

Без джерел запалювання

- Переконайтесь, що пристрої зберігаються на місці у відсутності постійно діючих джерел запалювання (наприклад, відкритого вогню, діючих газового приладу чи електричного нагрівача).
- Сервісні інженери не повинні використовувати джерела займання з ризиком пожежі чи вибуху.
- Потенційні джерела займання слід тримати на віддалі від робочої зони, де існує ймовірність викиду горючого холодоагента в навколишнє середовище.
- Робочу зону слід перевірити на відсутність горючих джерел небезпеки або факторів ризику займання. Треба прикріпити знак «Не палити».
- Під час виявлення витoku ні в якому разі не можна використовувати потенційні джерела займання.
- Переконайтесь, що пломби або герметизуючі матеріали не пошкодились.
- Безпечними деталями є ті, з якими робітник може працювати у вогнебезпечній атмосфері. Інші деталі можуть призвести до займання внаслідок протікання.
- Замінюйте компоненти лише деталями, визначеними Samsung. Інші деталі можуть спричинити запалювання холодоагенту в атмосфері від витoku.

Вентиляція зони

- Перед проведенням зварювальних робіт переконайтесь, що робоча зона добре провітрюється.
- Навіть під час роботи слід проводити вентиляцію.
- Вентиляція повинна безпечно розподілити будь-які випущені гази та по можливості видалити їх в атмосферу.
- Навіть під час роботи слід проводити вентиляцію.

Способи виявлення витоків

- Детектор витoku треба відкалібрувати у зоні, вільної від холодоагента.
- Переконайтесь, що детектор не є потенційним джерелом займання.
- Детектор витoku встановлюється на НМЗ (нижню межу займання).
- Для очищення слід уникати використання миючих засобів, що містять хлор, оскільки хлор може вступати в реакцію з холодоагентом і роз'їдати трубопроводи.
- Якщо є підозра на витік, треба видалити відкрите полум'я.
- Якщо під час паяння виявлено витік, весь холодоагент повинен бути видалений з виробу або ізольований (наприклад, за допомогою запірних клапанів). Він не повинен потрапляти безпосередньо в навколишнє середовище. Для очищення системи до та під час процесу пайки слід використовувати азот без домішки кисню (АБДК).
- Робочу зону треба перевірити відповідним детектором холодоагенту до і під час роботи.
- Переконайтесь, що детектор витoku підходить для використання з горючими холодоагентами.

Наклеювання ярлика.

- Деталі треба відзначити ярликом з таким розрахунком, щоб вивести їх з експлуатації та видалити з холодоагенту.
- Ярлики мають бути датовані.
- Переконайтесь, що ярлики прикріплені на систему з тим, щоб повідомити, що в ній міститься горючий холодоагент.

Регенерація

- При видаленні холодоагенту з системи з метою обслуговування або виведення з експлуатації рекомендується видалити весь холодоагент.
- Під час переміщення холодоагентів у балони переконайтесь, що використовуються лише балони для

регенерації холодоагенту.

- Усі балони, що використовуються для регенованого холодоагенту, повинні мати ярлики.
- Балони повинні бути в належному порядку обладнані запобіжними клапанами та запірними клапанами в.
- Порожні балони для регенерації повинні бути розріджені та охолоджені перед регенерацією.
- Система відновлення повинна працювати нормально відповідно до зазначених інструкцій і повинна бути придатною для регенерації холодоагенту.
- Крім того, нормальною повинна бути робота калібрувальних шкал.
- Шланги повинні бути обладнані муфтами відключення, що не протікають.
- Перш ніж розпочати регенерацію, перевірте стан системи регенерації та стан герметизації. У разі підозрі проконсультуйтеся з виробником.
- Регенований холодоагент треба повернути постачальнику у справних балонах регенерації із додаванням Акту Передачі Відходів.
- Не змішуйте холодоагенти в установках або балонах регенерації.
- Якщо потрібно видалити компресори або мастила компресора, переконайтесь, що вони були розріджені до допустимого рівня з таким розрахунком, щоб легкозаймистий холодоагент не залишався в мастилі.
- Процес розрідження треба виконувати перед відправленням компресора постачальникам.
- Для прискорення процесу дозволяється лише електричне нагрівання до температури корпусу компресора.
- Мастило слід зливати з системи безпечно.
- Для монтажу з обслуговуванням холодоагенту (R-32) використовуйте спеціальні інструменти та матеріалів трубопроводів. Оскільки тиск холодоагенту R-32 приблизно в 1,6 рази вище, ніж у R-22, невикористання спеціальних інструментів та матеріалів трубопроводів може призвести до розриву або травми. Крім того, це може спричинити серйозні аварії, такі як витік води, ураження електричним струмом або пожежа.
- Щоб уникнути загоряння ніколи не встановлюйте обладнання з приводом від двигуна.
- У разі несправності негайно припиніть роботу кондиціонера та відключіть всю систему живлення. Потім зверніться до персоналу, допущеного до обслуговування.



**Належна утилізація цього виробу
(Відходи електричного та електронного обладнання)**

(Застосовується в країнах з окремими системами збору)

Це маркування на виробі, аксесуарах чи літературі вказує на те, що виріб та його електронні аксесуари (наприклад, зарядний пристрій, гарнітура, кабель USB) не слід утилізувати з іншими побутовими відходами по закінченню строку їх експлуатації. Щоб запобігти можливій шкоді довкіллю чи здоров'ю людей від неконтрольованого захоронення відходів, будь-ласка, відокремте ці предмети від інших видів відходів та відповідально переробляйте їх з метою сприяння екологічно безпечному повторному використанню матеріальних ресурсів.

Побутові користувачі повинні звернутися до пункту продажу, де вони придбали цей товар, або до муніципальної установи, щоб дізнатись, де та як вони можуть взяти ці предмети для екологічно безпечної переробки.

Промислові споживачі повинні зв'язатися зі своїм постачальником та перевірити умови договору про купівлю. Цей виріб та його електронні аксесуари не треба змішувати з іншими комерційними відходами для утилізації.



Належна утилізація акумуляторів у цьому виробі

Це маркування на акумуляторі, інструкції чи упаковці вказує на те, що батареї цього виробу не слід утилізувати з іншими побутовими відходами наприкінці строку їх експлуатації. У місцях манкіровки хімічні символи Hg, Cd або Pb вказують на те, що вміст ртуті, кадмію або свинцю в акумуляторі перевищує контрольні рівні Директиви ЄС 2006/66.

Особливості та характеристики пристрою

Дисплей внутрішнього блоку

Зверніть увагу Різні моделі мають різні передні панелі та вікно дисплея. Не всі характеристики, описані нижче, можуть бути доступні на пристрої, який ви придбали. Будь ласка перевірте вікно дисплея пристрою, який ви придбали.

Малюнки у цьому посібнику для пояснення. Фактична форма внутрішнього модуля може бути дещо відмінна. Фактична форма переважає.

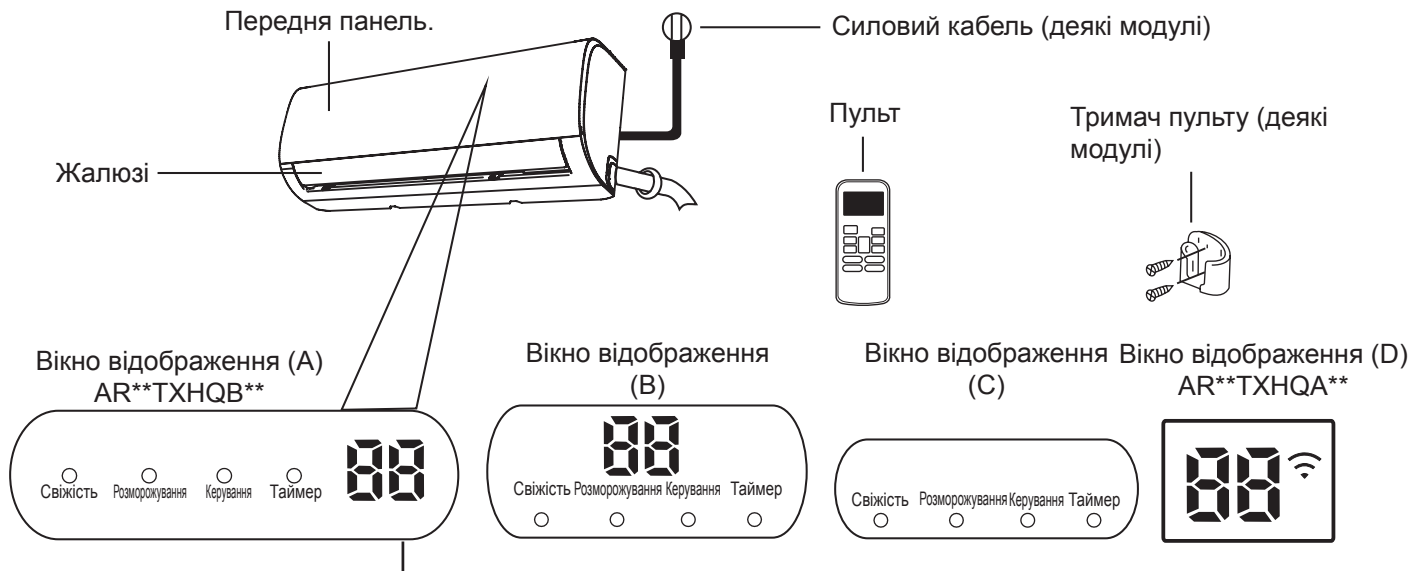



Коли ввімкнений режим «Свіжість»
 Коли ввімкнений режим «Розморожування»
 Коли пристрій увімкнено, «Запустити»
 Коли таймер встановлений «Таймер»
 Коли активований режим бездротового контролю «»

“” Показ температури, характеристики та коди помилки:

Коли еко функція активована,
 '88' освітлюється поступово одне за одним, ξ -- ξ
 -- \emptyset -- як вказана температура -- ξ з інтервалом.

“” для 3 секунд коли:

- Таймер встановлений (якщо пристрій вимкнений, “” залишається ввімкненим, коли встановлений таймер)
- Характеристики "FRESH (свіжість)", "SWING (розмах)", "TURBO (турбо)", або "SILENCE (тиша)" ввімкнені “” на 3 секунди коли:
- Таймер на вимкнення встановлений
- "FRESH (свіжість)", "SWING (розмах)", "TURBO (турбо)", або "SILENCE (тиша)" вимкнений

“F” Коли ввімкнений режим нехолодного повітря

“F” Коли ввімкнений режим розморожування (охолоджуючі та опалювальні модулі)

“C” Коли ввімкнений режим самоочищення

“P” Коли ввімкнений режим опалення за шкалою 8°C

Умовні
позначки

Контроль температури

Коли кондиціонер працює за рамками цих температурних показників, деякі захисні функції можуть бути активовані і спричинити вимикання пристрою.

Інвенторний спліт тип

	Режим охолодження	Режим нагріву	Режим Сухий
Температура кімнати	17°C - 32°C (62°F - 90°F)	0°C - 30°C (32°F - 86°F)	10°C - 32°C (50°F - 90°F)
Температура на зовні	0°C - 50°C (32°F - 122°F)	-15°C - 30°C (5°F - 86°F)	0°C - 50°C (32°F - 122°F)
	-15°C - 50°C (5°F - 122°F) (Для моделей з низькою системою температурного охолодження)		
	0°C - 52°C (32°F - 126°F) (Для спеціальних тропічних моделей)		0°C - 52°C (32°F - 126°F) (Для спеціальних тропічних моделей)

Для зовнішніх блоків з електричним обігрівачем

Коли температура на вулиці нижче 0°C (32°F), ми рекомендуємо тримати пристрій постійно під'єднаним до живлення, щоб забезпечити безперебійну продуктивність.

Для оптимізації роботи вашого пристрою, виконайте наступне:

- Тримайте вікна і двері зачиненими
- Зменшить використання енергії завдяки функціям TIMER ON та TIMER OFF
- Не перекривайте входи і виходи повітря
- Регулярно перевіряйте та чистіть фільтри

Посібник з використання інфрачервоного пульта не входить до цього переліку. Не всі функції доступні для кондиціонера, будь ласка перевірте внутрішній модуль та пульт вашого пристрою перед купівлею.

Інші характеристики

- **Авто початок**

Якщо пристрій втрачає потужність, він автоматично почне працювати з попередніми налаштуваннями як тільки відновиться потужність.

- **Проти цвілі**

При відключенні пристрою з режимів COOL, AUTO (COOL), або DRY, кондиціонер продовжить працювати з низькою потужністю, щоб висушити конденсовану воду і запобігти росту цвілі.

- **Бездротовий контроль**

Бездротовий контроль дає змогу керувати вашим кондиціонером, використовуючи мобільний телефон і бездротове з'єднання.

Для доступу, заміни та обслуговування USB пристроїв слід запрошувати професійний персонал.

- **Пам'ять кута нахилу жалюзі**

При ввімкненні вашого пристрою, жалюзі автоматично відновить колишній кут нахилу.

- **Виявлення витоків холодоагенту**

Внутрішній модуль автоматично покаже "EC" або "ELOC" або загориться LEDS (в залежності від моделі), коли буде виявлений витік холодоагенту.

- **Керування Режимом сну**

Режим сну використовується, щоб зменшити споживання енергії, поки ви спите (і немає необхідності тримати ті ж самі температурні налаштування, щоб почувати себе комфортно) Цю функцію можна ввімкнути лише через пульт дистанційного керування. Функція сну не доступна у "FAN (вентилятор) " або режимі "DRY (сухий) " Натисніть кнопку "SLEEP (Сон) " коли ви готові йти спати. У режимі "COOL (прохолодний) ", пристрій буде підвищувати температуру на 1°C (2°F) через 1 годину, та збільшить на додатковий 1°C (2°F) ще після однієї години.

Коли ввімкнений режим "HEAT (тепло) ", пристрій зменшить температуру на 1°C (2°F) через 1 годину, та зменшить на додатковий 1°C (2°F) ще після однієї години.

Після 8 годин режим сну вимкнеться і система буде продовжувати працювати з кінцевими показниками.



• Встановлення куту потоку повітря

Налаштування вертикального кута потоку повітря

Коли пристрій ввімкнений, використовуйте кнопку "SWING(розмах)" "DIRECT(прямий)" на пульті керування, щоб встановити напрямок (вертикальний нахил) потоку повітря. Будь ласка зверніться до посібника з дистанційного керування за додатковими деталями.

Зверніть увагу на кути нахилу жалюзі.

При ввімкненому режимі "COOL (охолодження)" або "DRY (сухий)", не встановлюйте жалюзі під занадто вертикальним кутом на довгий період часу. Це спричинить конденсацію на лезах жалюзі, яка впаде на підлогу або меблі.

При користуванні режимом "COOL (охолодження)" або "HEAT (обігрів)", встановлення жалюзі під занадто вертикальним кутом може зменшити продуктивність пристрою через обмежений рух повітря.

Встановлення горизонтального кута потоку повітря

Горизонтальний кут потоку повітря має бути налаштований вручну. Візьміть дефлекторний дріт (див. малюнок В) і вручну налаштуйте його у обраному напрямку.

Для деяких пристроїв, горизонтальний кут потоку повітря можна налаштувати на пульті. Подивіться посібник для пульта керування.

Ручне керування (без дистанційного)

⚠ ОБЕРЕЖНО

Кнопка "manual (ручна)" призначена лише для тестування та користування у надзвичайних ситуаціях. Будь ласка не користуйтеся цією функцією, якщо пульт керування не загублений, і це абсолютно необхідно. Щоб відновити звичне керування, використовуйте пульт, щоб активувати пристрій. Пристрій має бути вимкнений перед ручним керуванням.

Щоб керувати пристроєм вручну

1. Відкрийте передню панель внутрішнього блоку
2. Знайдіть кнопку "MANUAL CONTROL (ручне керування)" в правій частині пристрою.
3. Натисніть кнопку "MANUAL CONTROL (ручне керування)" один раз, щоб активувати режим "FORCED AUTO (автоматичний)"
4. Натисніть кнопку "MANUAL CONTROL (ручне керування)" знову, щоб активувати режим "FORCED COOLING (примусове охолодження)".
5. Натисніть кнопку "MANUAL CONTROL (ручне керування)" третій раз, щоб вимкнути пристрій.
6. Закрийте передню панель.

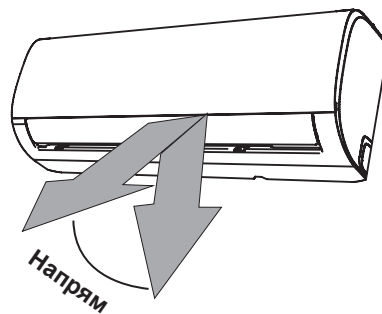

Зверніть увагу Не змінюйте позиції жалюзі вручну. Це призведе до збою синхронізації. Якщо таке трапляється, вимкніть пристрій на декілька секунд з розетки, а потім ввімкніть знову. Це перезапустить жалюзі.

Малюнок А

⚠ ОБЕРЕЖНО

Не вставляйте пальці в вентилятор або всмоктувальну частину поблизу нього. Вентилятор великої швидкості всередині пристрою може завдати травм.

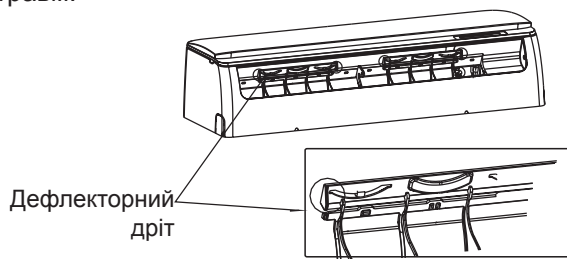

Малюнок Б

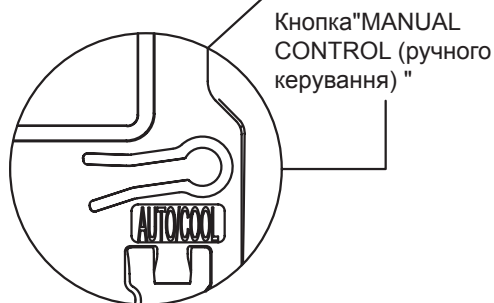
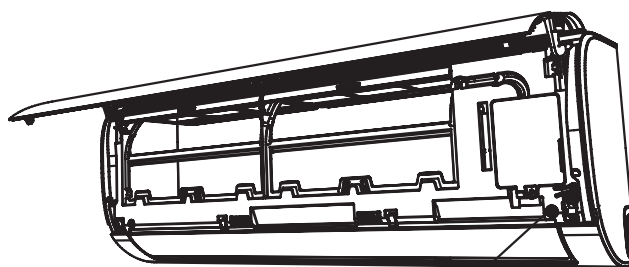

Догляд і обслуговування

Чистка внутрішнього модуля

⚠ Перед очищенням або обслуговуванням

Завжди вимикайте кондиціонер та знеструмлюйте його перед чищенням або обслуговуванням.

⚠ ОБЕРЕЖНО

Використовуйте лише м'яку, суху тканину, щоб протерти пристрій. Якщо пристрій дуже забруднений, можете використати тканину, змочену у теплій воді, щоб протерти його.

- **Не** використовуйте хімікати або хімічно оброблену тканину, щоб очистити пристрій.
- **Не** використовуйте бензол, розріджувачі фарби, полірувальні порошки або інші розчинники при очищенні пристрою. Вони можуть призвести до тріщин або деформування пластикової поверхні пристрою.
- **Не** використовуйте воду, гарячіше за 40°C (104°F), щоб очистити передню панель. Це може призвести до деформування або втрати кольору.

Очищення повітряного фільтра.

Засмічений кондиціонер може зменшити ефективність пристрою, а також може бути шкідливий для здоров'я. Обов'язково чистіть фільтри раз на два тижні.

1. Підніміть передню панель внутрішнього модуля.
2. Спочатку натисніть на язичок на кінці фільтра, для того щоб послабити кріплення, підніміть його і потягніть на себе.
3. Тепер достаньте фільтр.
4. Якщо у вашому фільтрі є маленький освіжаючий фільтр, від'єднайте його від більшого. Прочистіть цей освіжаючий фільтр ручним пилосмоком.
5. Очистіть великий фільтр теплою мильною водою. Обов'язково користуйтеся м'яким миючим засобом.

6. Промийте фільтр свіжою водою, а потім струсіть зайву воду.
7. Висушіть його у прохолодному, сухому місці, і не підставляйте під прямі сонячні промені.
8. Коли висохне, прикріпіть освіжаючий фільтр до більшого, а потім поверніть його назад у внутрішній модуль.
9. Закрийте передню панель внутрішнього модуля.

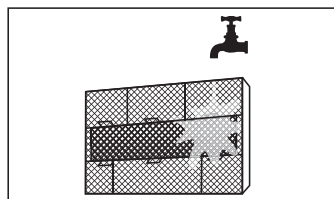
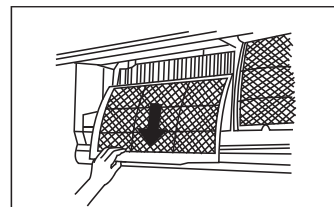
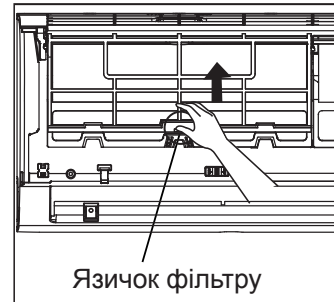

ОБЕРЕЖНО

- Перед заміною фільтру або очищенням, вимкніть пристрій та від'єднайте від живлення.
- При видаленні фільтру, не торкайтесь металевих частин пристрою. Гострі металеві кінці можуть порізати.
- Не користуйтеся водою, щоб очистити середину внутрішнього модуля. Це може зруйнувати ізоляцію та уразити струмом.
- При висиханні не підставляйте пристрій під прямі сонячні промені. Це може скоротити фільтр.

ОБЕРЕЖНО

- Будь яке обслуговування або очищення зовнішнього модуля має бути виконано уповноваженим дилером або сертифікованим постачальником послуг.
- Будь які роботи з ремонту мають бути виконані уповноваженим дилером або сертифікованим постачальником послуг.

Обслуговування – довгий період невикористання

Якщо ви плануєте не користуватися кондиціонером довгий період часу, зробіть наступне:

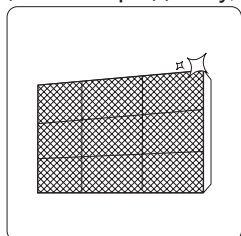

Очистіть фільтри

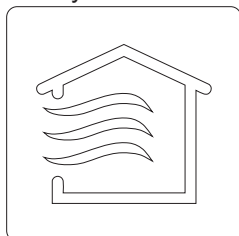

Вімкніть функцію "FAN (вентилятор)" поки пристрій повністю не висохне.

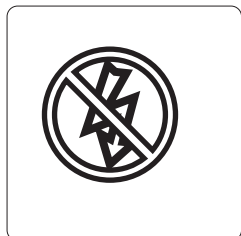

Вимкніть пристрій та від'єднайте від живлення

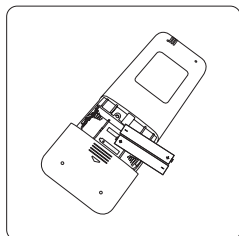

Достаньте батарейки з пульту керування

Обслуговування – передсезонна інспекція

Після довгого періоду не користування, або перед періодом частого користування, зробіть наступне:

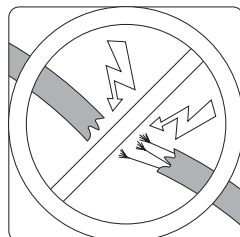

Перевірте на наявність пошкоджених дротів

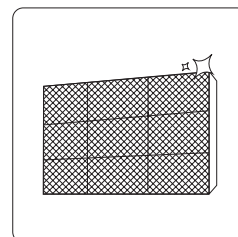

Очистіть фільтри



Перевірте на протікання

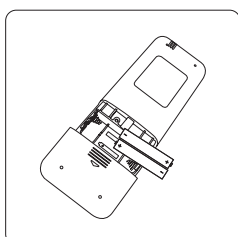

Замініть батарейки

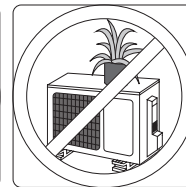
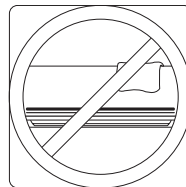

Пересвідчитесь, що ніщо не блокує всі входи і виходи повітря

Вирішення проблем

Засоби безпеки

Якщо трапиться одна з наступних ситуацій, негайно вимикайте пристрій!

- Дріт живлення пошкоджений або занадто теплий
- Ви відчуваєте запах горілого
- Пристрій видає голосні або ненормальні звуки
- Часто спрацьовує запобіжник живлення або вимикач
- Вода або інші предмети потрапляють до або з пристрою

Не намагайтеся полагодити це самостійно. Негайно зв'яжіться з авторизованим постачальником послуг!

Загальні положення

Наступні проблеми не є несправностями і у більшості випадках не потребують ремонту.

Положення	Можливі причини
Пристрій не вмикається при натисканні кнопки "ON\ OFF (вкл/викл) "	Пристрій має 3-х хвилинну функцію захисту, яка запобігає перевантаженню. Пристрій не можна вмикати протягом 3 хвилин, після того як він був вимкнений.
Пристрій змінює режим "COOL/HEAT (охолодження/обігрів) " на режим "FAN (вентилятор) "	Пристрій може змінити налаштування щоб запобігти появі заledenіння на пристрої. Як тільки температура збільшиться, пристрій почне знову працювати у попередньо обраному режимі.
	Пристрій вимкне компресор, як тільки з'явиться встановлена температура. Пристрій знову запрацює при коливанні температури.
Внутрішній модуль випускає білий дим	У вологих регіонах, велика різниця між кімнатним повітрям та кондиціонованим повітрям може призвести до появи білого туману.
І зовнішній, і внутрішній модулі випускають білий туман.	Коли пристрій після розморожування починає працювати в режимі обігрів, білий туман може з'явитись через вологу, що утворюється в процесі розморожування.
Внутрішній модуль може шуміти	Звук, схожий на потік швидкого повітря, може з'явитись, коли жалюзі змінює своє положення.
	Скрипучий звук може з'явитись у випадку включення режиму обігріву через розширення і стискання пластикових частин.
І зовнішній, і внутрішній модулі шумлять	Низький шиплячий звук під час роботи: Це нормально, і це спричинено холодоагентними газами, які проходять і в зовнішній, і внутрішній модулі.
	Низький шиплячий звук коли система почала працювати, щойно зупинилась, або розморозується. Це нормально, і це спричинено холодоагентними газами, які зупиняються і змінюють свій напрям.
	Скриплячі звуки: Нормальне розширення та скорочення пластикових та металевих деталей, викликане зміною температури під час роботи, може викликати скриплячі звуки.

Положення	Можливі причини
Зовнішній модуль шумить	У пристрою будуть з'являтися різні шуми в залежності від ввімкненого режиму.
Пил виділяється або з зовнішнього, або з внутрішнього блоку.	Пристрій може накопичувати пил за довгий період невикористання, який з'явиться, коли пристрій увімкнуть. Це можна зменшити, накривши пристрій під час періоду невикористання.
З'являється поганий запах	Пристрій може поглинати запахи з навколишнього середовища (наприклад: меблі, приготування, сигарети і, т.д.) які будуть з'являтися під час роботи.
	Фільтри пристрою поцвіли і мають бути замінені.
Вентилятор зовнішнього модулю не працює	Під час роботи, швидкість вентилятора контролюється, щоб оптимізувати роботу пристрою.
Робота хаотична, непередбачувана, або ж пристрій не відповідає.	Перешкоди з веж стільникового зв'язку або віддалені підсилювачі можуть спричинити несправність пристрою. В такому випадку спробуйте наступне <ul style="list-style-type: none"> Від'єднайте і під'єднайте до режиму живлення Натисніть клавішу "ON/OFF (вкл/викл) "на пульті, щоб перезапустити роботу.

ПРИМІТКА Якщо проблема не вирішено, зверніться до місцевого дилера або найближчого сервісного центру. Надайте їм детальний опис несправності пристрою і номер моделі.

Вирішення проблем

Коли з'являються проблеми, будь ласка перевірте дані пункти перед тим, як зателефонувати у сервісний центр.

Проблема	Можливі причини	Вирішення
Погане охолодження	Температура налаштування може бути вищою, ніж температура навколишнього середовища	Зменшіть температурні налаштування
	Теплообмінник на внутрішньому і зовнішньому модулі брудний	Очистіть теплообмінник
	Забруднений повітряний фільтр	Зніміть фільтр і очистіть його згідно з інструкцією
	Вхід або вихід повітря одного з модулів заблокований	Вимкніть пристрій, зніміть перешкоду і знову увімкніть
	Вікна та двері відкриті	Переконайтесь, що всі вікна та двері замкнені під час роботи пристрою
	Сонячне світло дає забагато тепла	Закривайте вікна та штори під час сильної спеки або яскравого сонячного світла
	Забагато джерел тепла в кімнаті (люди, комп'ютери, електричні прилади, тощо)	Зменшіть кількість теплових джерел
	Низький холодоагент через протік або довге користування	Перевірте протікання, при необхідності ущільніть і залийте холодоагент
	Ввімкнена функція "SILENCE (тиша) " (умовно)	Функція "SILECNE (тиша) " може зменшити рівень продуктивності за рахунок зменшення робочої частоти. Вимкніть функція SILECNE











Проблема	Можливі причини	Вирішення
Пристрій не працює	Відключення електроенергії	Зачекайте, поки відновиться подача електроенергії
	Електроенергія вимкнена	Ввімкніть
	Запобіжник перегорів	Замініть запобіжник
	Сіли батарейки пульту керування	Замініть батарейки
	3-х хвилинний захист пристрою був активований	Зачекайте 3 хвилини, поки пристрій відновить роботу
	Активований таймер	Вимкніть таймер
Пристрій часто вмикається і зупиняється	В системі забагато або замало холодоагенту	Перевірте на протікання і знову подайте в систему холодоагенти
	Незжати газ або волога потрапили до системи	Дістаньте, а потім знову залийте систему холодоагентом
	Поламаний компресор	Замініть компресор
	Напруга зовелика або замала	Встановіть моностат, щоб регулювати напругу
Погана робота обігріву	Зовнішня температура занизька	Користуйтеся допоміжним опалювальним пристроєм
	Холодне повітря потрапляє через двері та вікна	Переконайтеся, що всі віка та двері закриті під час роботи
	Низький холодоагент через протік або довге користування	Перевірте протікання, при необхідності ущільніть і залийте холодоагент
Індикаторні лампи продовжують мигати	Пристрій може припинити роботу або продовжує безпечно працювати. Якщо індикаторні лампи продовжують мигати, або з'являються коди помилок, зачекайте приблизно 10 хвилин. Проблема може вирішити себе сама. Якщо ні, від'єднайте живлення і під'єднайте знову. Ввімкніть пристрій. Якщо проблема не вирішилась, від'єднайте живлення і зв'яжіться з найближчим центром обслуговування клієнтів.	
На дисплеї внутрішнього модуля з'являються коди помилок і починаються з наступних літер: <ul style="list-style-type: none"> • E (x), P (x), F (x) • EH (xx), EL (xx), EC (xx) • PH (xx), PL (xx), PC (xx) 		

ПРИМІТКА Якщо після проведених перевірок і діагностики проблема не вирішена, негайно вимкніть пристрій і зв'яжіться з найближчим центром обслуговування клієнтів.

Для виконання антимікробної функції цей виріб був оброблений біоцидною речовиною цеоліта срібла цинку.

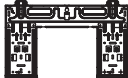
Обладнання

Система кондиціонування іде у комплекті з наступним обладнанням. Використовуйте всі деталі та обладнання для установки кондиціонера. Неправильно встановлений кондиціонер може призвести до протікання, ураження електричним струмом, пожежі, або збою обладнання. Елементи, які не ідуть у комплекті з кондиціонером, мають бути придбані окремо.

Назва обладнання	Q'ty (pc)	Форма	Назва обладнання	Q'ty (pc)	Форма
Посібник	2-3		Пульт	1	
Дренажне з'єднання (для моделей з охолодженням та обігрівом)	1		Батарея	2	
Резина (для моделей з охолодженням та обігрівом)	1		Тримач пульта (умовно)	1	
Монтажна пластина	1		Викрутка для тримача пульта (умовно)	2	
Кріплення	5~8 (в залежності від моделі)				
Викрутка для монтажу пластини	5~8 (в залежності від моделі)				

Назва	Форма	Кількість	
З'єднач для труб	Рідка сторона	ø6.35 (1/4 in)	Частини мають бути придбані окремо. Проконсультуйтеся з дилером щодо правильного розміру труби пристрою, який ви придбали.
		ø9.52 (3/8in)	
	Газова сторона	ø9.52 (3/8in)	
		ø12.7 (1/2in)	
		ø15.88 (5/8 дюймів)	

Підсумок установки – внутрішній модуль

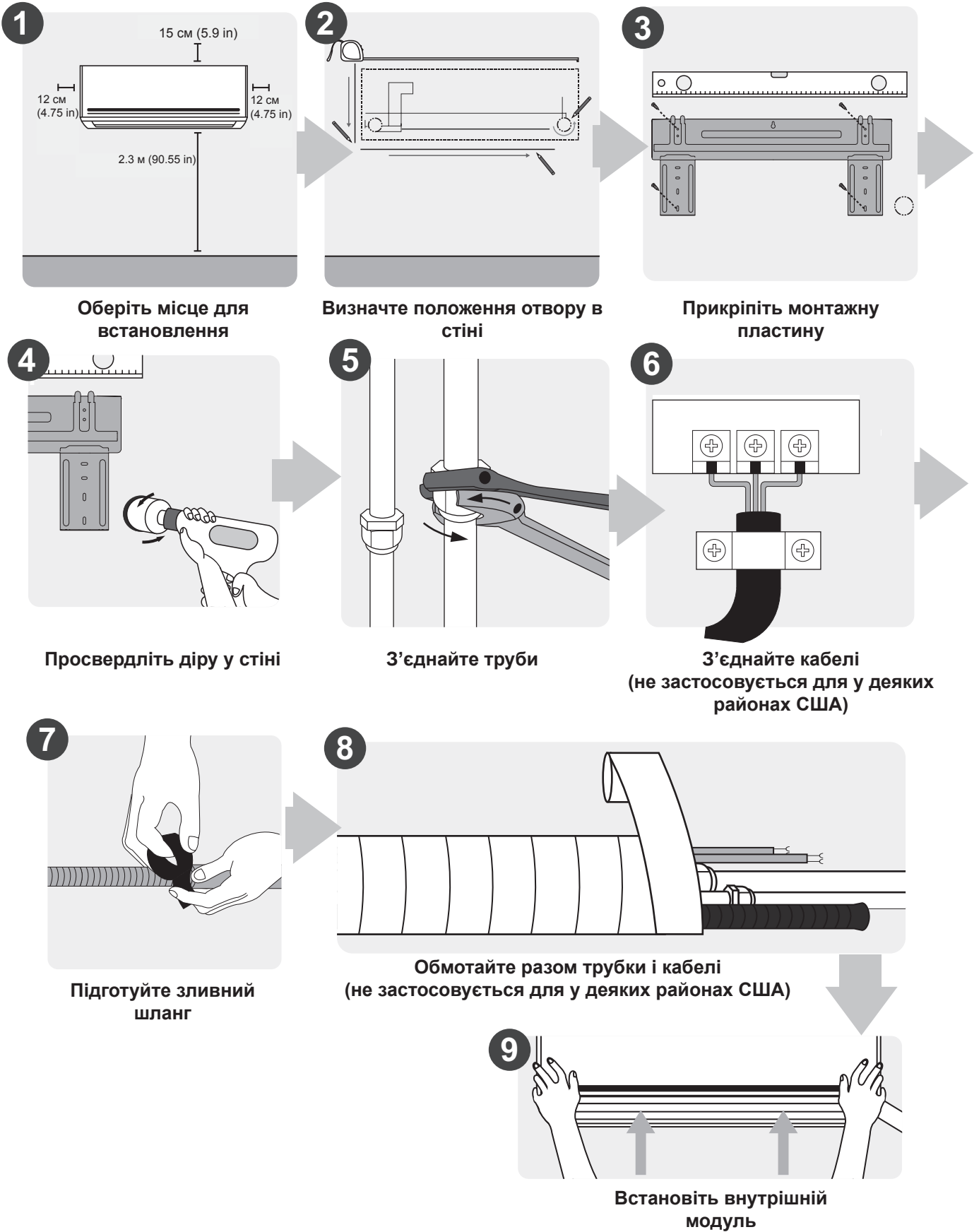

Запчастини

ПРИМІТКА Встановлення має бути проведене згідно з вимогами місцевого та національного стандартів. Встановлення може дещо візнитись в залежності від місцини.

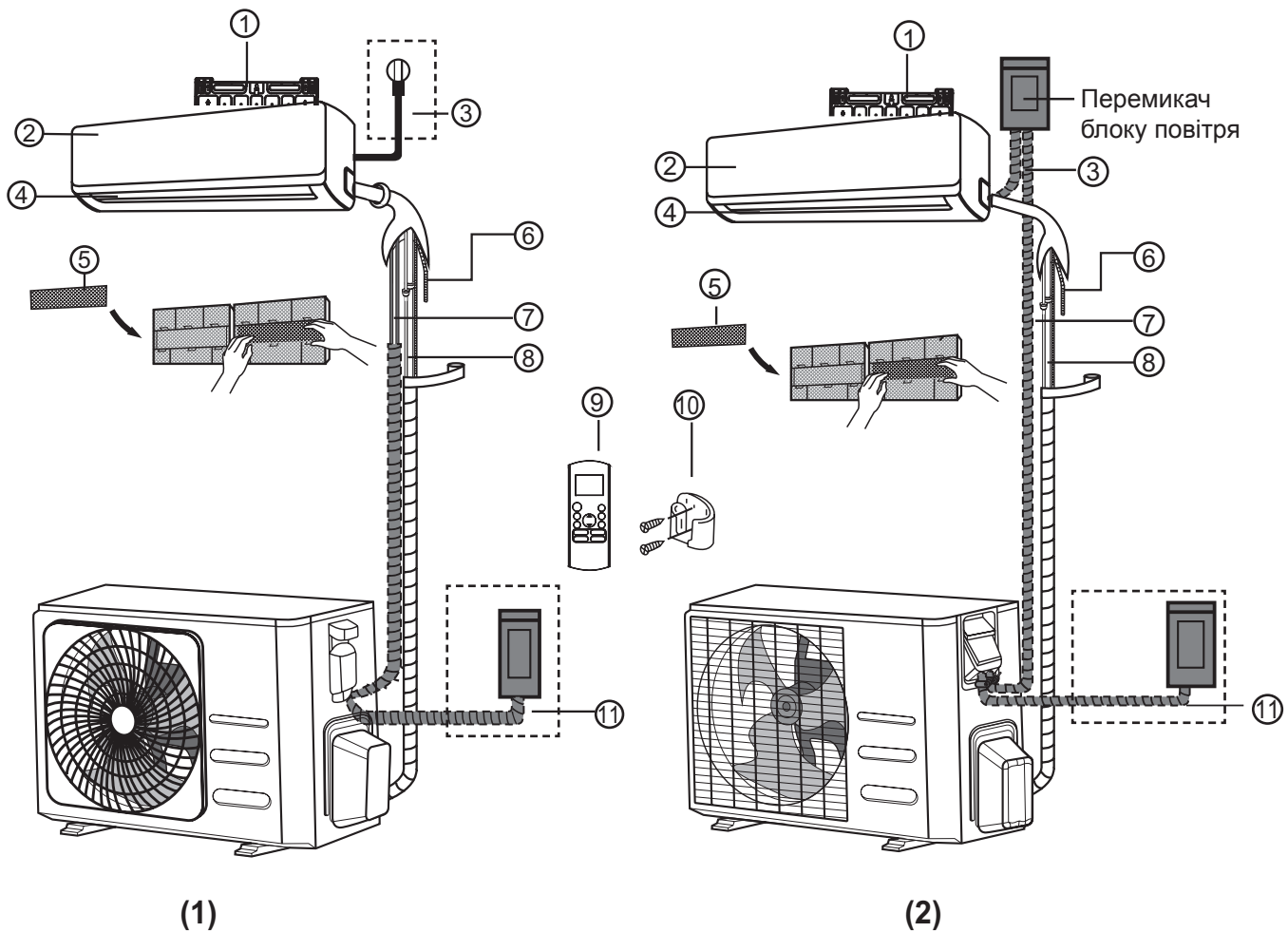

- | | | |
|----------------------------------|--|--|
| ① Настінна панель для кріплення | ⑤ Функціональний фільтр (на задній частині основного фільтру – деякі модулі) | ⑨ Пульт дистанційного керування |
| ② Передня панель | ⑥ Дренажна труба | ⑩ Тримач пульту дистанційного керування (деякі модулі) |
| ③ Кабель живлення (деякі модулі) | ⑦ Сигнальний кабель | ⑪ Кабель живлення зовнішнього блоку (деякі модулі) |
| ④ Жалюзі | ⑧ Холодильна труба | |

Зверніть увагу на малюнки

Малюнки у цьому посібнику для пояснення. Фактична форма внутрішнього модуля може бути дещо відмінна. Фактична форма переважає.

Встановлення внутрішнього модулю

Інструкції з встановлення – внутрішній модуль

Перед встановлення

Перед встановленням внутрішнього модуля, зверніть увагу на етикетку на коробці, щоб пересвідчитись, що номер моделі внутрішнього модулю співпадає з номером моделі зовнішнього модулю.

Крок 1: Вибір місця монтажу

Перед встановлення внутрішнього модулю, ви маєте обрати підходяще місце розташування. Далі перераховані стандарти, які допоможуть обрати правильне місце розташування.

Правильне місце встановлення відповідає наступним стандартам:

- Хороша циркуляція повітря
- Зручний дренаж
- Шум з модуля не буде турбувати інших людей
- Міцне і надійне – розташування не буде гойдатись
- Достатньо сильно, щоб підтримувати вагу модуля.
- Місце розташування як мінімум на 1 метр від інших електричних пристроїв (телевізору, радіо, комп'ютеру)

Не встановлюйте модуль у наступних місцях:

- Близько до будь-якого джерела тепла, пару або горючих газів
- Близько до займистих предметів, наприклад штори або одяг
- Близько до перешкоди, яка може заблокувати повітря
- Біля проходу
- У місці, яке підпадає під прямі сонячні промені

Помітка щодо діри у стіні:

Якщо нема труб з фіксованим холодоагентом
Обираючи місце не забудьте, що вам треба залишити достатньо простору для діри у стіні (див. Свердління стіни для з'єднувальних труб) для сигнального кабелю та труб з холодоагентом, які з'єднують внутрішній та зовнішній модулі. Типовим положенням для всіх труб є права сторона внутрішнього модулю (якщо дивитись на модуль). Хоча, можна розташувати труби як з лівого, так і з правого боку модуля.

Зверніться до наступної схеми, щоб встановити правильну відстань від стіни і стелі:

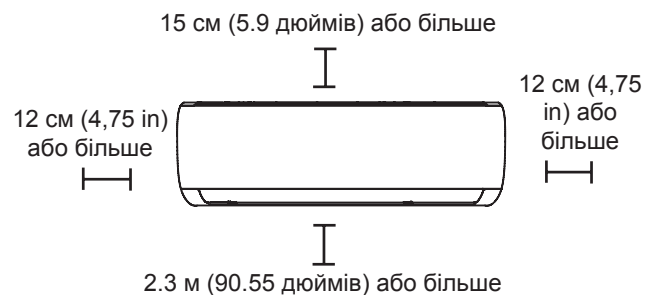

Крок 2: Прикріпіть монтажну панель до стіни

Монтажна панель – пристрій, до якого буде кріпитись внутрішній модуль.

- Вийміть монтажну частину на задній панелі внутрішнього блоку.

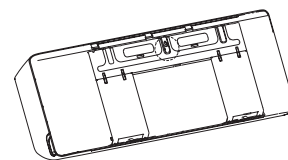

- Закріпіть монтажну панель на стіні за допомогою гвинтів, які є у наборі. Впевніться, що монтажна панель лежить плоско на стіні.

Примітка щодо бетонних або цеглових стін:

Якщо стіна зроблена з цегли, бетону або схожих матеріалів, просвердліть отвори у стіні діаметром 5 мм (0.2 дюйми) та встановіть кріплення, яке є у наборі. Потім закріпіть монтажну панель на стіні, закрутивши гвинти безпосередньо у кріплення.

Крок 3: Свердління отвіру в стіні для з'єднувальних трубопроводів

1. Визначте місце отвору на стіні, виходячи з положення монтажної плити. Дивись розділ розміри пластин кріплення.
2. Використовуючи 65 мм (2.5 in) або 90 мм (3.54 in) (в залежності від моделі) свердло, зробіть отвори у стіні. Переконайтесь, що отвори зроблені трохи під низьким кутом, таким чином зовнішній кінець отвору нижче ніж внутрішній від 5 мм до 7 мм (0.2-0.275 in). Це забезпечить належний стік води.
3. Помістіть захисний настінну манжету у отвір. Це захистить краї отвору і допоможе закріпити його, коли завершиться монтаж пристрою.

⚠ ОБЕРЕЖНО

При свердлінні отвору переконайтесь, що не зачеплені дроти, труби та інші чутливі компоненти.

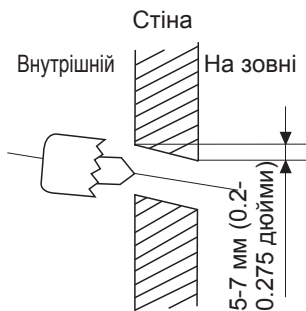

Розмір монтажної плити

Різні моделі мають різні монтажні плити. Для різних вимог налаштування, форма монтажної плити може бути дещо різною. Але розміри установи однакові для однакових розмірів внутрішнього модулю.

Розглянемо тип А і тип Б для прикладу:

Правильне розташування монтажної плити

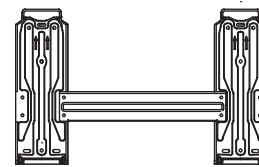
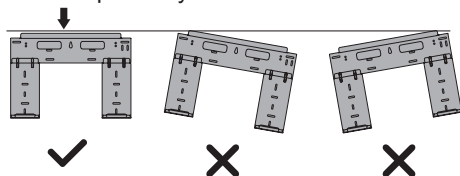

Тип Б

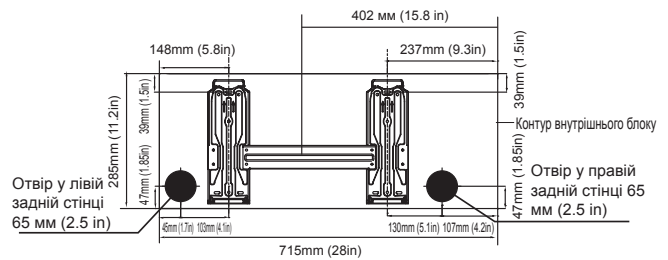

Модель А

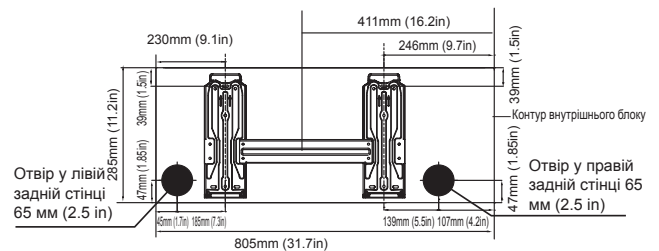

Модель В

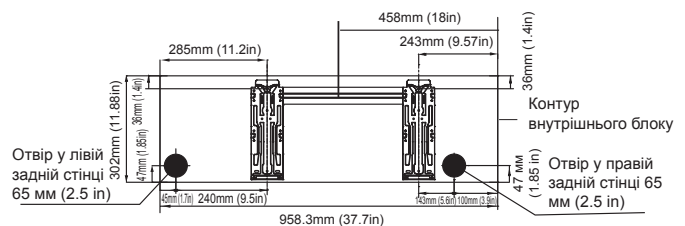

Модель С

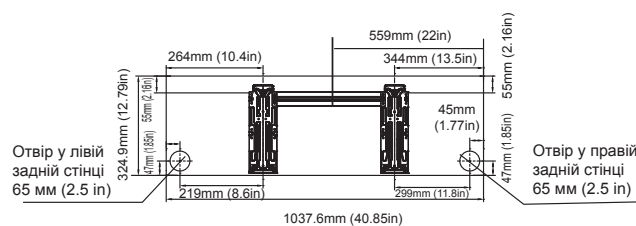

Модель D

ПРИМІТКА Якщо діаметр з'єднувальної труби на газовій стороні становить $\varnothing 15,88$ мм (5/8 дюймів) або більше, отвір для стінки повинен бути 90 мм (3,54 дюйма).

Крок 4: Підготовка трубопроводу холодоагента

Трубопровід холодоагента знаходиться всередині ізоляційної втулки, прикріпленої з задньої частини модулю. Ви маєте підготувати труби перед тим, як прокласти вати їх у отвір.

1. Виходячи з положення настінного отвору щодо положення монтажної плити, оберіть сторону, з якої труби будуть виходити з модуля.
2. Якщо отвір позаду модуля, тримайте вибиваючу панель на місці. Якщо отвір на стіні знаходиться збоку внутрішнього модуля, приберіть пластикову вибиваючу панель з цієї сторони модуля. Це утворить отвір, через який труба вийде з модуля. Користуйтеся голковими плоскогубцями, якщо панель важко дістати вручну.

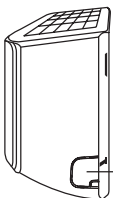

Відкидна панель

3. Якщо наявні з'єднувальні труби вже вбудовані в стіну, перейдіть безпосередньо до кроку підключення дренажу. Якщо вбудованих труб немає, підключіть труби холодильного агента внутрішнього блоку до з'єднувальних труб, які з'єднують внутрішній та зовнішній модулі. За детальними інструкціями зверніться до розділу Підключення до трубопроводів холодоагента цього посібника.

Зверніть увагу на кут труби

Труби холодоагента можуть виходити з модуля з чотирьох різних сторін: зліва, з права, з правої задньої частини та з лівої задньої частини.

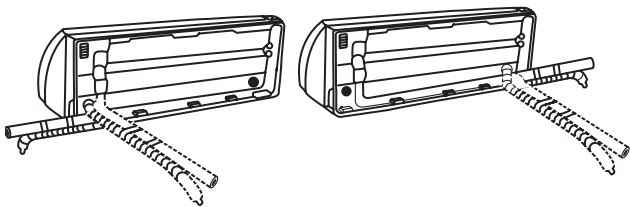

⚠ ОБЕРЕЖНО

Будьте особливо уважними, щоб не пошкодити труби в процесі згинання. Будь-які пошкодження на трубі може вплинути на роботу пристрою.

- Затягніть гайки до заданих значень моментів. Якщо перетягнути, гайки можуть зламатися, і

холодоагент може витікти.

⚠ ОБЕРЕЖНО

- Зберігайте довжину трубопроводу мінімальною, щоб мінімізувати додаткову заправку холодоагенту внаслідок розширення трубопроводів. (Максимально допустима довжина трубопроводів: 15 м (для**09/12*****)) і 30 м (для**18/24*****))
- Під час з'єднання труб переконайтеся, що предмети навколо не створюють для них перешкоди або не контактують з ними, щоб запобігти витоків холодоагенту внаслідок фізичних пошкоджень.
- Переконайтеся, що приміщення, де встановлені труби холодоагенту, відповідають національним газовим нормативам.
- Обов'язково виконайте такі роботи, як додаткова заправка холодоагентом та зварювання труб в умовах хорошої вентиляції.
- Обов'язково виконайте зварювальні та трубопровідні роботи для механічних з'єднань за умов, коли холодоагент не циркулює.
- Під час повторного підключення труб, переконайтеся, що розтрубне з'єднання виконується повторно з метою запобігання витоків холодоагенту.
- Під час роботи з трубами холодоагенту та гнучкими роз'ємами холодоагенту стежте за тим, щоб предмети навколо фізично не пошкодили їх.

Крок 5: Підключення зливного шлангу

За умовчанням, дренаж кріпиться з лівої сторони модуля (якщо ви дивитесь на задню частину модуля). Хоча, він також може кріпитись і з правої сторони. Для забезпечення належного дренажу, з'єднайте зливний шланг з тієї ж сторони, з якої труби холодоагенту виходять з модуля. Приєднайте подовжувач зливного шлангу (купується окремо) до кінці зливного шлангу.

- Міцно оберніть кінець з'єднання тефлоновою стрічкою, щоб забезпечити добре з'єднання та не допустити протікання.
- Частина зливного шлангу, яка залишилась в приміщенні, замотайте у піноізоляційну трубу, щоб запобігти появі конденсату.
- Зніміть повітряний фільтр і залийте маленьку кількість води у піддон, щоб перекопатись, що води виходить з модуля без перешкод.

! Примітка щодо розташування зливного шлангу

Переконайтесь, що зливний шланг розташований відповідно до наступних показників.

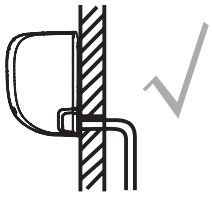

правильно

Переконайтесь, що в зливному шлангу немає ніяких пошкоджень, щоб забезпечити належний дренаж.

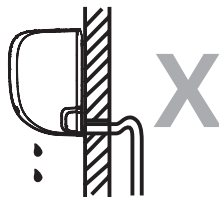

Не вірно

Вигини у дренажному шлангу будуть блокувати воду.

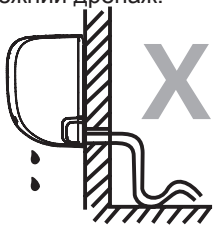

Не вірно

Вигини у дренажному шлангу будуть блокувати воду.



Не вірно

Не розміщуйте кінець дренажного шлангу у воді або у контейнері, який збирає воду. Це заблокує правильний дренаж.

Підключіть невикористаний зливний шланг

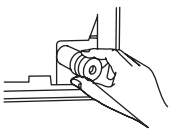

Щоб запобігти небажаним протіканням, заткніть невикористаний отвір за допомогою гумової пробки.

! Перед виконанням будь-яких електричних робіт, ознайомтесь з наступними правилами

4. Вся електрична проводка має відповідати місцевим та національним електричним нормам і правилам, і має бути встановлена ліцензованим електриком.
5. Електричні з'єднання мають бути виконані згідно діаграми електричного з'єднання, яка розташована на панелях внутрішнього та зовнішнього пристрів.
6. Якщо виникає серйозна проблема з постачанням живлення, негайно припиніть роботу. Обґрунтуйте причину клієнту, і відмовтесь встановлювати модуль, поки проблема з постачанням живлення не буде вирішена.
7. Напруга живлення має бути в межах 90-110% від номінальної напруги. Неправильне постачання живлення може призвести до неправильної роботи, ураження електричним струмом або пожежі.
8. При підключенні живлення до нерухомої електропроводки, встановіть захисний пристрій від напруги та головний вимикач живлення потужністю в 1.5 рази більшою максимального струму пристрою.
9. При підключенні живлення до нерухомої електропроводки, у нерухому електропроводку повинен бути включений вимикач або автоматичний вимикач, який відключає все полюси і має контактне розділення не менше 1.8 in (3 мм). Кваліфікований технік має користуватись затвердженим вимикачем.
10. Підключіть пристрій до розетки окремої мережі. Не підключайте інший пристрій до розетки.
11. Переконайтесь, що кондиціонер має добре заземлення.
12. Кожен дрот має бути міцно з'єднаний. Погане приєднаний дрот може призвести до перегріву, що у свою чергу призведе до збоїв у роботі або навіть пожежі.
13. Проводи не мають торкатись труб з холодоагентами, компресора, або будь-яких інших рухомих частин всередині.
14. Якщо модуль має додатковий нагрівач, він має бути встановлений як мінімум на 1 метр (40 дюймів) від займистих речовин.
15. Для уникнення ураження електричним струмом, ніколи не торкайтесь електричних компонентів одразу після того як живлення були вимкнено. Після відключення живлення, завжди зачекайте 10 хвилин або більше, перед тим як доторкнутись до електричних частин.

ПОПЕРЕДЖЕННЯ

Перед виконанням будь-яких електричних або дротових робіт, відключіть пристрій від основного елемента живлення.

Крок 6: Підключення сигнального кабелю

Сигнальні кабелі забезпечують зв'язок між внутрішнім та зовнішнім модулями. Спочатку треба обрати кабель правильного розміру перед тим, як підготувати його до з'єднання.

Типи кабелів

- Внутрішній силовий кабель: H05VV-F або H05V2V2-F
- Зовнішній силовий кабель: H07RN-F
- Сигнальний кабель: H07RN-F

Мінімальна поперечна секція кабелів напруги та сигнальних (для довідки)

Номинальний струм приладу (A)	Номинальна поперечна область (мм ²)
> 3 i ≤ 6	0,75
> 6 i ≤ 10	1
> 10 i ≤ 16	1,5
> 16 i ≤ 25	2,5
> 25 i ≤ 32	4
> 32 i ≤ 40	6

- Для виробу, в якому використовується холодоагент R-32, дотримуйтеся обережності, щоб не утворювалася іскра, дотримуючись наступних вимог:
 - Не видаляйте запобіжники при включеному живленні.
 - Не відключайте шнур живлення від розетки при включеному живленні.
 - Розетку рекомендується розміщувати високо. Розмістіть шнури так, щоб вони не заплутувалися.

Оберіть правильний розмір кабелю

Розмір кабелю живлення, сигнального кабелю, запобіжника та необхідного комутатора визначається максимальним струмом модулю. Індикатор максимального струму позначений на таблиці, яка знаходиться на бічній панелі пристрою. Звертайтеся до цієї таблиці у разі вибору правильного кабелю, запобіжника або комутатора.

1. Відкрийте передню панель внутрішнього блоку.
2. Використовуючи викрутку, відкрийте кришку коробки з дротами, як знаходиться з правої сторони пристрою. За нею буде клемний блок.

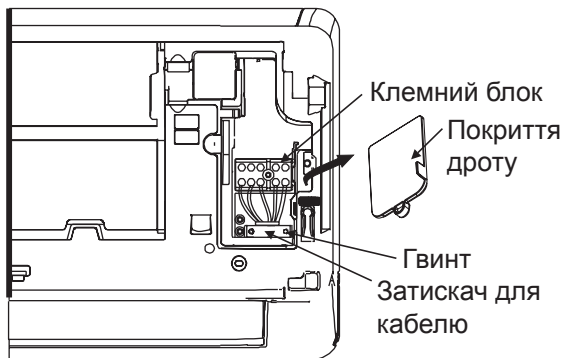

⚠ ПОПЕРЕДЖЕННЯ

Вся робота з дротами має бути виконана згідно з діаграмою проводки, яка розташована на задній панелі внутрішнього блоку.

3. Відкрутіть кабельний затискач під клемним блоком і розмістіть його поряд.
4. Дивлячись на задню частину модулю, зніміть пластикову панель внизу з правої сторони.
5. Проведіть сигнальний дрот через цей отвір, від задньої частини пристрою до передньої.
6. Дивлячись на передню частину пристрою, підключіть провід відповідно до дротової діаграми внутрішнього блоку, підключіть залишок дроту і міцно з'єднайте кожен кінець дроти з відповідним терміналом.

⚠ ОБЕРЕЖНО

Не переплутайте нульовий дрот та дрот під напругою

Це небезпечно, і може призвести до поганої роботи кондиціонеру.

7. Після перевірки, щоб впевнитись, що все з'єднане безпечно, використайте кабельний затискач для приєднання сигнального кабелю до пристрою. Щільно закрутіть затискач кабелю.
8. На передній панелі пристрою зніміть дротове покриття, а пластикову панель – на задній.

⚠ Примітка про електропроводку

Процес електроз'єднання може дещо відрізнятись між модулями та регіонами.

Крок 7: Обмотка трубопроводу і кабелів

Перед тим, як пропустити труби, дренаж і сигнальний кабель через стінний отвір, ви маєте зв'язати їх разом, щоб заощадити простір, захистити та утеплити їх (не застосовується у Північній Америці).

1. Зв'яжіть дренаж, труби з холодоагентом та сигнальний кабель як відображена на малюнку:

Внутрішній блок

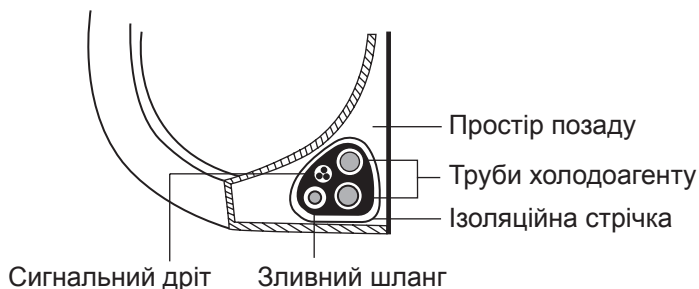

Дренаж має бути внизу

Переконайтесь, що дренаж знаходиться унизу пучка. Розміщення зливного шлангу у верхній частині пучка може призвести до переповнення піддону, що в свою чергу призведе до пожежі або пошкодження водою.

Не з'єднуйте сигнальний кабель з іншими дротами

Під час того, як зв'язуєте ці компоненти разом, не з'єднуйте або згинайте сигнальний кабель з іншими дротами.

2. За допомогою клейкої стрічки прикріпіть зливний шланг до нижньої сторони труб холодоагенту.
3. Використовуючи ізоляційну стрічку, щільно разом обмотайте сигнальний дрот, труби з холодоагентом та зливний шланг. Ще раз перевірте, що всі компоненти зв'язані.

Не обмотуйте кінці труб

Скручуючи пучок, тримайте кінці труб незамотаними. Вам знадобиться доступ до них, щоб перевірити протікання по завершенні процесу встановлення (див. розділ Електричні перевірки та перевірка протікання у цьому посібнику).

Крок 8: Встановіть внутрішній пристрій

Якщо ви встановили нові з'єднувальні трубопроводи до зовнішнього блоку, виконайте наступне:

1. Якщо ви вже проклали холодоагент через отвір у стіні, перейдіть до 4 кроку.
2. В іншому випадку, ще раз перевірте, що кінці труб герметичні, щоб запобігти потраплянню в них бруду або сторонніх матеріалів.
3. Повільно пропустіть пучок холодоагенту, зливного шлангу і сигнального кабелю через стінний отвір.
4. Зафіксуйте верхню частину внутрішнього блоку на верхньому гачку монтажної панелі.
5. Перевірте, що модуль прикріплений щільно до монтажної панелі, легко натиснувши на модуль з лівого і правого боку. Модуль не має гойдатися або переміщуватися.
6. Застосовуючи тиск, надавіть на модуль. Продовжуйте натискати донизу, поки модуль не закріпиться на крючках вздовж нижньої частини монтажної плити.
7. Знову, переконайтесь, що модуль щільно прикріплений, легко натиснувши на нього з лівого і правого боку.

Якщо труби з холодоагентом вже вмонтовані в стіну, зробіть наступне:

1. Зафіксуйте верхню частину внутрішнього блоку на верхньому гачку монтажної панелі.
2. Застосуйте кронштейн або клин, щоб підтримати пристрій, давши собі достатньо місця, щоб з'єднати трубу холодоагенту, зливну трубу та сигнальний кабель.

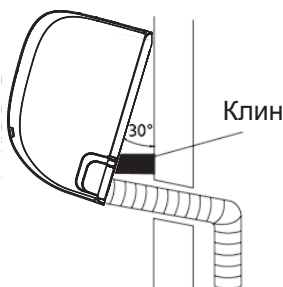

3. Підключіть зливну трубу та трубу холодоагенту (див. розділ З'єднання труб холодоагенту у цьому посібнику).
4. Тримайте кінець з'єднання трубу відкрити, щоб перевірити її на герметичність (див. розділ Електричні перевірки та перевірка протікання у цьому посібнику).
5. Після перевірки на герметичність, замотайте кінець труби ізоляційною стрічкою.
6. Зніміть кронштейн або клин, які підпирають модуль.
7. Застосовуючи тиск, надавіть на модуль. Продовжуйте натискати донизу, поки модуль не закріпиться на крючках вздовж нижньої частини монтажної плити.

Модуль регульований

Запам'ятайте, що гачки на монтажній панелі менші за отвори у задній частині модуля. Якщо виявилось, що у вас недостатньо місця, щоб з'єднати вмонтовані труби з внутрішнім модулем, можна змінити положення модуля на 30-50 мм (1.25-1.95 in) в залежності від моделі.

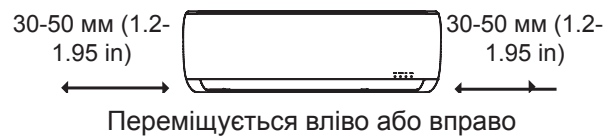

Монтаж зовнішнього блоку

Встановіть пристрій, дотримуючись місцевих стандартів та правил, оскільки вони можуть дещо відрізнятися між різними регіонами.

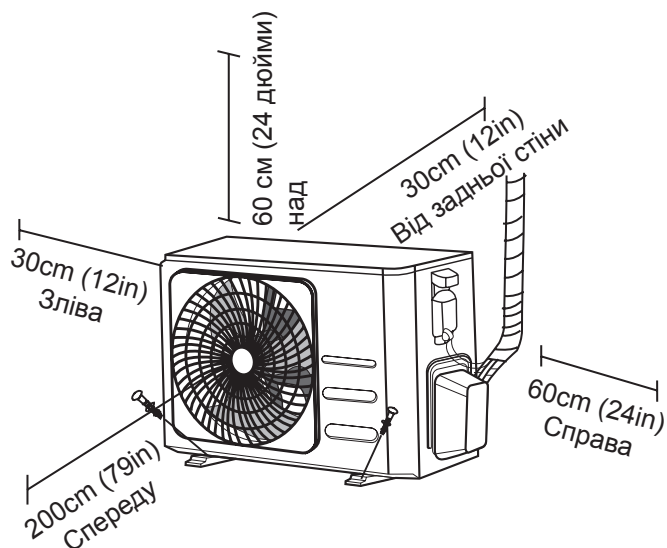

Інструкція зі встановлення зовнішнього блоку

Крок 1: Вибір місця монтажу

Перед встановленням зовнішнього блоку, необхідно обрати підходяще місце розташування. Далі перераховані стандарти, які допоможуть обрати правильне місце розташування.

Правильне місце встановлення відповідає наступним стандартам:

- Виконайте всі просторові вимоги, які наведені у Вимоги до встановлення.
- Добре циркуляція повітря та вентиляція
- Міцне та надійне – розташування може підтримати модуль і не буде вібрувати
- Шум від модуля не буде турбувати інших людей
- Захищений від перебування на довгий період під прямим сонячним промінням або дощем
- У місцях, де очікується сніг, підніміть модуль над базовою панеллю для уникнення накопичення льоду та пошкодження котушки. Встановіть модуль достатньо високо, щоб він був вище середнього скупчення снігу. Мінімальна висота має бути 18 дюймів

Не встановлюйте модуль у наступних місцях:

- Біля перешкоди, яка буде блокувати вхід і вихід повітря
- Біля громадських вулиць, людних місць або місць, де шум буде заважати
- Біля рослин і тварин, які можуть зазнати шкоди через вихід гарячого повітря
- Біля будь-якого джерела займистого газу
- У місці, де скупчується багато бруду
- У місці, де накопичується велика кількість солоного повітря

Особливі примітки для екстремальної погоди

Якщо пристрій піддається сильному вітру:

Встановіть модуль таким чином, щоб вентилятор був під кутом 90 градусів у напрямленні вітру. За необхідності, побудуйте бар'єр, щоб захистити модуль від занадто сильного вітру.

Дивись цифри нижче.

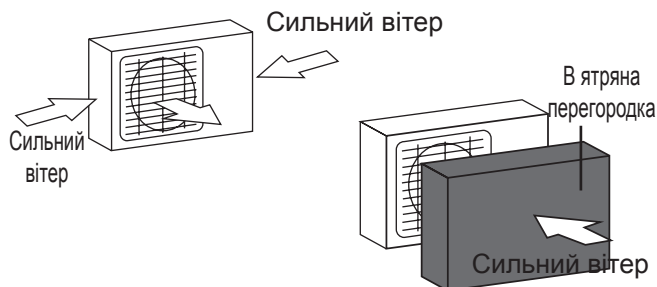

Якщо модуль часто знаходиться під сильним дощем або снігом:

Побудуйте укриття над модулем, щоб захистити його від дощу або снігу. Будьте обережні, щоб не зашкодити потоку повітря навколо модуля.

Якщо пристрій часто потрапляє на солоне повітря (узбережжя):

Використовуйте зовнішній модуль, який спеціально розроблений, щоб запобігти корозії.

Крок 2: Монтаж зливної муфти (лише блок теплового насосу)

Перед закріпленням зовнішнього модулю, треба встановити зливне з'єднання в нижній частині блоку. Запам'ятайте, що є два типи зливних з'єднань. Все залежить від типу зовнішнього модуля.

Якщо зливне з'єднання має гумове ущільнення (див. малюнок А), робіть наступне:

1. Прикріпіть гумове ущільнення на кінці зливне з'єднання, щоб під'єднати до зовнішнього модулю.
2. Вставте зливне з'єднання в базову панель пристрою.
3. Крутіть зливний з'єднання на 90 градусів, щоб воно зашипнулось на місці, повернутому до передньої частини.
4. З'єднайте подовжувач зливного шлангу (не входить у комплект) та зливне з'єднання, щоб пере направити воду під час режиму нагрівання:

Якщо у комплекті з зливним з'єднанням не має гумового ущільнення (див. малюнок Б), робіть наступне.

1. Вставте зливне з'єднання в базову панель пристрою. Зливне з'єднання стане на місце.
2. З'єднайте подовжувач зливного шлангу (не входить у комплект) та зливне з'єднання, щоб пере направити воду під час режиму нагрівання:

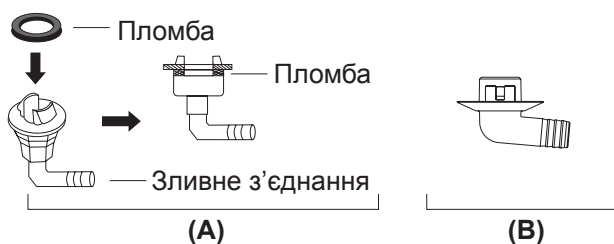
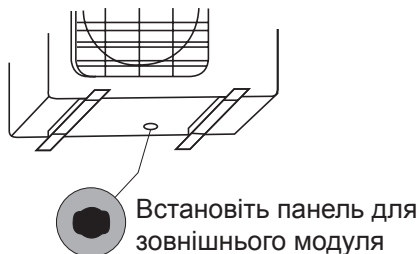

Крок 3: Закріплення зовнішнього блоку

Зовнішній модуль може бути прикріплений до землі або стінного кронштейну за допомогою болта (M10). Підготуйте монтажну основу згідно з розмірами нижче

Розміри монтажу модуля

Нижче наведений список різноманітних розмірів зовнішнього модуля і відстань між монтажними ніжками. Підготуйте монтажну основу згідно з розмірами нижче

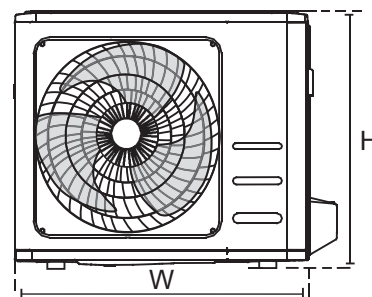
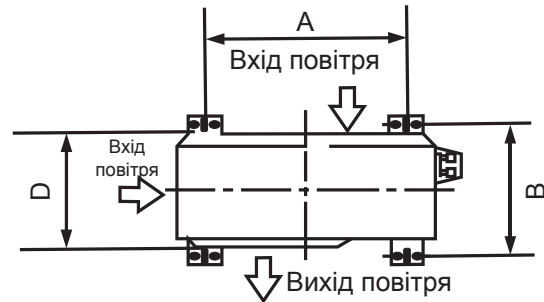

! В умовах холодного клімату

В умовах холодного клімату, переконайтесь, що зливна труба розміщена вертикально, щоб забезпечити швидкий стік води. Якщо вода збігає занадто повільно, вона може замерзнути у трубі та залити модуль.

Розміри зовнішнього модуля (мм) W × H × D	Монтажні розміри	
	Відстань А (мм)	Відстань Б (мм)
720 × 495 × 270 (28,3" × 19,5" × 10,6")	452 (17,7")	255 (10,0")
800 × 554 × 333 (31,5" × 21,8" × 13,1")	514 (20,2")	340 (13,4")
845 × 702 × 363 (33,3" × 27,6" × 14,3")	540 (21,3")	350 (13,8")

Якщо встановлюєте модуль на землю або бетонну платформу, зробіть наступне:

1. Відмітьте розташування 4 дюбелів відповідно до таблиці розмірів.
2. Попередньо висвердліть отвори для дюбелів.
3. Покладіть гайку на кінець кожного дюбеля.
4. Молотком забийте дюбелі у отвори.
5. Вийміть гайки з натяжних болтів, а зовнішній модуль розмістіть на болтах.
6. Покладіть шайбу на кожен болт і замініть гайки.
7. За допомогою гайкового ключа, щільно затисніть гайку.

ПОПЕРЕДЖЕННЯ

При свердлуванні у бетон, завжди користуйтеся захистом для очей.

Якщо ви встановили модуль на настінний кронштейн, зробіть наступне:

ОБЕРЕЖНО

Переконайтесь, що стіна зроблена з твердого каменю, бетону або іншого сильного матеріалу.

Стіна повинна мати змогу підтримувати щонайменше в 4 рази більшу вагу модулю.

1. Відмітьте положення отворів відповідно до таблиці розмірів.
2. Попередньо висвердліть отвори для дюбелів.
3. Помістіть шайбу і гайку на кінець кожного дюбеля.
4. Вставте дюбелі в отвори монтажних кронштейнів, встановіть монтажні кронштейни на місце і забийте дюбелі у стіну.
5. Переконайтесь, що монтажні кронштейни рівні.
6. Обережно підніміть модуль і помістіть його на монтажні кронштейни.
7. Міцно прикріпіть модуль до кронштейнів.
8. Якщо це можливо, встановіть модуль з резиновими накладками, щоб зменшити вібрацію і шум.

Крок 4: Підключіть сигнальні та силові кабелі

Клемна колодка зовнішнього блоку захищена кришкою електропроводки з іншої сторони модуля. Детальна схема проводки надрукована на внутрішній стороні кришки проводки.

⚠ ПОПЕРЕДЖЕННЯ

Перед виконанням будь-яких електричних або дротових робіт, відключіть пристрій від основного елемента живлення.

1. Приготуйте кабель для з'єднання:

Використовуйте правильний кабель

- Внутрішній кабель живлення: H05VV-F або H05V2V2-F
- Зовнішній силовий кабель: H07RN-F
- Сигнальний кабель: H07RN-F

Оберіть правильний розмір кабелю

Розмір кабелю живлення, сигнального кабелю, запобіжника та необхідного комутатора визначається максимальним струмом модулю. Індикатор максимального струму позначений на табличці, яка знаходиться на бічній панелі пристрою. Звертайтеся до цієї таблички у разі вибору правильного кабелю, запобіжника або комутатора.

- а. Використовуючи інструмент для очищення дротів, зніміть резиновий шар з обох боків кабелю, щоб відкрити 40 мм (1.57 in) дроту всередині.
- б. Зніміть ізоляцію з кінців дротів
- в. Використовуючи щипці для дроту, обтисніть кінці дротів

Зверніть увагу на дрід під напругою

Затискаючи кінці дроту, переконайтесь, що ви бачите різницю між дротом під напругою та іншими дротами.

⚠ ПОПЕРЕДЖЕННЯ

Вся робота з дротами має бути виконана згідно з дротовою діаграмою, яка розташована всередині дротової кришки зовнішнього модуля.

2. Відкрутіть електричне дротову кришку та зніміть її.
3. Відкрутіть кабельний затискач під клемним блоком і розмістіть його поряд.
4. Приєднайте дроти згідно з дротовою діаграмою, і щільно закрутіть кінці кожного дроту у відповідному терміналі.
5. Після перевірки, щоб впевнитись, що кожне з'єднання безпечне, зафіксуйте дроти, щоб дощова вода не попала в термінал.
6. Використовуючи кабельний затиск, прикріпіть кабель до модуля. Щільно закрутіть затискач кабелю.
7. Ізолюйте невикористані дроти стрічкою з ПВХ. Розташуйте їх так, щоб вони не торкались будь-яких електричних або металевих частин.
8. Встановіть на місце кришку дроту на боковій частині пристрою і прикрутіть її на місце.

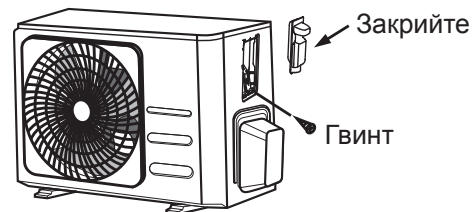

В Північній Америці

1. Зніміть кришку з модулю, послабивши 3 гвинта.
2. Зніміть заглушки на панелі кабелю.
3. Тимчасово встановіть дроти кабелів (не входять в комплект) на панелі кабелів.
4. Правильно підключіть лінії високої та низької напруги до відповідних клем на кремнієвій колодці.
5. Заземліть модуль відповідно до місцевих правил.
6. Переконайтесь, що розмір кожного дроту на декілька дюймів довший необхідної довжини для проводки.
7. Використайте фіксуючі гайки для закріплення труб.

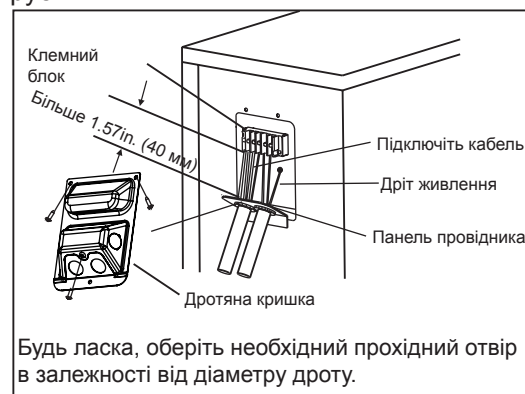

Підключення трубопроводу холодоагента

При підключенні холодоагентів, не дозволяйте іншим субстанціям або газам, окрім спеціальних холодоагентів, потрапити до модуля. Присутність інших газів або субстанцій знизить роботу спроможність модуля, і може призвести до завеликого тиску у процесі охолодження. Це може призвести до вибуху і шкоди.

Помітка щодо довжини труби

Довжина труби холодоагенту вплине на роботу і енергоефективність модулю. Номінальна ефективність випробовується на пристроях з довжиною труби 5 метрів (16,5 футів) з метою мінімізації вібрації та надмірного шуму.

Детальні характеристики довжини і висоти труби дивись у таблиці нижче.

Максимальна висота і довжина труб холодоагенту в залежності від моделі

модель	Ємкість (кВіг)	Максимальна довжина (м)	Максимальна висота (м)
Інструкція з підключення - трубопровід холодоагента	< 15,000	25 (82ft)	10 (33ft)
	≥ 15,000 і < 24,000	30 (98,5ft)	20 (66ft)
	≥ 24 000 і < 36 000	50 (164ft)	25 (82ft)

Інструкція з підключення - трубопровід холодоагента

Крок 1: Різання труби

Готуючи холодильні труби, подбайте про те, щоб правильно їх порізати та зробити ширшими. Це забезпечить ефективну експлуатацію, та мінімізує потребу у подальшому технічному обслуговуванні.

1. Виміряйте відстань між внутрішнім і зовнішнім модулями.
2. Використовуючи різак для труби, відріжте трубу довше за виміряну відстань.
3. Переконайтесь, що труба відрізана під прямим кутом.



⊘ Не деформуйте трубу під час різання

Будьте особливо уважним, щоб не деформувати або пошкодити трубу під час різання. Це різко знизить опалення пристрою.

Крок 2: Видалення задирок

Задирки можуть вплинути на герметизацію труб холодоагенту. Вони мають бути повністю видалені.

1. Тримайте трубу під кутом до низу, щоб запобігти падінню задирок у трубу.
2. Видаліть усі задирки з обрізаного шматка труби за допомогою розширювача або заглушки.



Крок 3: Завальцовка кінців труби

Правильне підпалювання допоможе досягти необхідної герметизації.

1. Після видалення задирок з відрізаної труби, кінці заклейте стрічкою, щоб сторонні матеріали не попали до труби.
2. Оберніть трубу ізоляційним матеріалом.
3. Розмістіть гайки на обох кінцях труби. Переконайтесь, що вони встановлені в правильному напрямі, тому що ви не зможете надягнути їх чи змінити положення після спалаху.

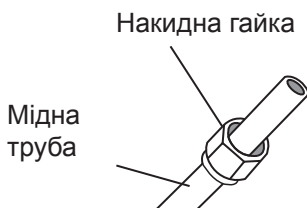

4. Зніміть ПВХ стрічку, коли будете готові до розвальцьовування.
5. Затисніть форму розтруба на кінці труби. Кінець труби повинен виходити за край форми розтруба, відповідно до розмірів, вказаних в таблиці нижче.

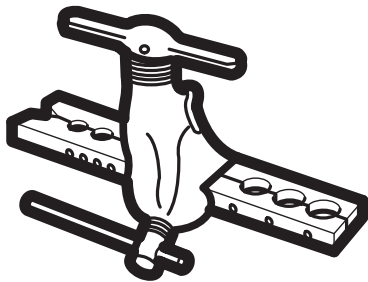

Розширення форми труби

Зовнішній діаметр труби (мм)	А (мм)	
	Мінімальний	Максимальний
Діаметр \varnothing 6.35 (\varnothing 0.25")	0,7 (0,0275")	1,3 (0,05")
\varnothing 9.52 (\varnothing 0.375")	1,0 (0,04")	1,6 (0,063")
\varnothing 12.7 (\varnothing 0.5")	1,0 (0,04")	1,8 (0,07")
\varnothing 15.88 (\varnothing 0.63")	2,0 (0,078")	2,2 (0,086")

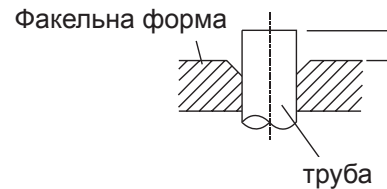

6. Помістіть інструмент для розвальцьовування на форму.
7. Поверніть ручку інструменту для розвальцьовування за годинниковою стрілкою, поки труба повністю не розколеться.
8. Зніміть розвальцьований інструмент і форму розтруба, потім огляньте кінець труби на наявність тріщин або розвальцьовування.

Крок 4: З'єднання труб

При з'єднанні труб з холодоагентом будьте обережні, щоб не використати зайвий поворот і повністю не деформувати трубу. Спочатку слід підключити трубу високого тиску, а потім трубу низького тиску.

Мінімальний радіус згину

При вигині сполучного трубопроводу холодоагенту, мінімальний радіус згину 10 см.

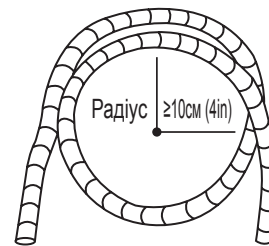

Інструкція по підключенню труб до внутрішнього модуля

1. Вирівняйте центр двох труб, які будете поєднувати.

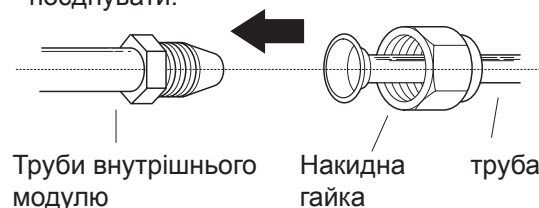

2. Затягніть накидну гайку якомога щільніше вручну.
3. За допомогою гайкового ключа, затисніть гайку на модулі.
4. Міцно утримуючи гайку на кінці труби, використайте дина метричний ключ, щоб затягнути накидну гайку відповідно до значень вимог закручування, наведених у таблиці. Злегка послабте гайку, що розширюється, а потім знову затягніть.

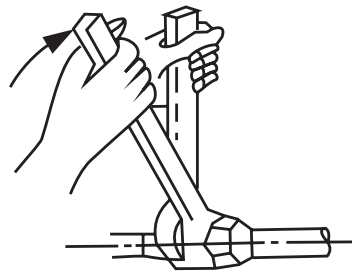

Вимоги до закручування(N•м)

Зовнішній діаметр труби (мм)	Закручування	Розмір спалаху (B) (мм)	Форма спалаху
Діаметр $\varnothing 6.35$ ($\varnothing 0.25$ ")	18~20 (180~200kgf.cm)	8.4~8.7 (0.33~0.34")	
$\varnothing 9.52$ ($\varnothing 0.375$ ")	32~39 (320~390kgf.cm)	13.2~13.5 (0.52~0.53")	
$\varnothing 12.7$ ($\varnothing 0.5$ ")	49~59 (490~590kgf.cm)	16.2~16.5 (0.64~0.65")	
$\varnothing 15.88$ ($\varnothing 0.63$ ")	57~71 (570~710kgf.cm)	19.2~19.7 (0.76~0.78")	

⊘ Не використовувати занадто сильне закручування

Завелика сила може зламати гайку або пошкодити труби холодоагенту. Ви не маєте перевищувати вимоги до закручування, які наведені у таблиці нижче.

Інструкції для з'єднання труб з зовнішнім модулем

1. Відгвинтіть кришку від ущільненого клапана на стороні зовнішнього блоку.
2. Зніміть захисні ковпачки з кінців клапанів.
3. Поедняйте кінець труби, що розширюється, з кожним клапаном, і затягніть накидну гайку рукою настільки щільно, як тільки можливо.
4. За допомогою гайкового ключа, візьміться за корпус клапана. Не беріться за гайку, що герметизує сервісний клапан.
5. Злегка послабте гайку, що розширюється, а потім знову затягніть.
6. Повторіть кроки з 3 по 6 для інших труб.

⚠ Скористуйтеся гайковим ключем, щоб захопити основний корпус клапана

Затягування накидної гайки може привести до відриву інших частин клапана.

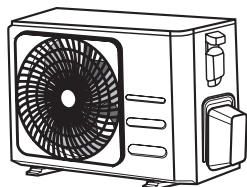

Кришка клапана

5. Міцно тримаючи корпус клапана, використайте динамометричний ключ, щоб затягнути накидну гайку відповідно до вірних показників закручування.

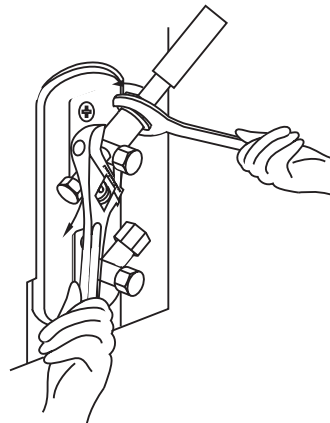

Видалення повітря

Підготовка та засоби безпеки

Повітря та сторонні речовини в контурі холодоагенту можуть призвести до ненормального підвищення тиску, що може спричинити пошкодження кондиціонеру, знизити його ефективність і спричинити травми. Використовуйте вакуумний насос і манометр для видалення вакууму з холодоагенту, видаляючи неконденсований газ та вологу з системи.

Видалення має проходити при першому встановленні і при зміні місця розташування модуля.

Перед виконанням видалення

- Переконайтесь, що сполучні труби між зовнішніми і внутрішніми блоками з'єднані правильно.
- Переконайтесь, що вся дроти підключені правильно.

Інструкції з евакуації

1. Приєднайте заправний шланг манометру до сервісного отвору на клапані низького тиску зовнішнього блоку.
2. Приєднайте інший заправний шланг від манометра колектора до вакуумного насосу.
3. Відкрийте сторону низького тиску манометра. Тримайте сторону низького тиску замкненою.
4. Включіть вакуумний насос для вакуумування системи.
5. Запустіть вакуум не менше ніж на 15 хвилин, або поки на індикаторі не з'явиться значення -76 см рт ст. (-105 Па).

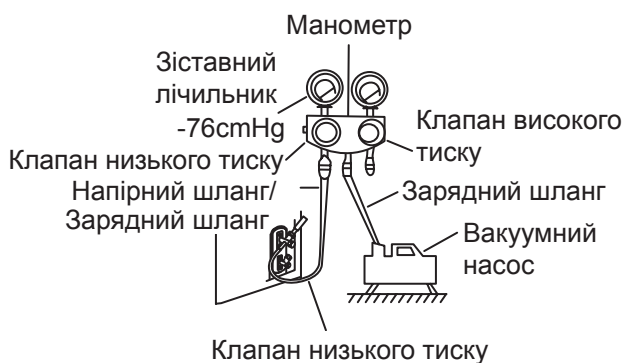

6. Закрийте сторону низького тиску манометра, і увімкнуть вакуумний насос.

7. Зачекайте 5 хвилин, потім перевірте, чи не біло змін у системі тиску.
8. Якщо є зміни в системі тиску, зверніться до розділу Перевірка витоку газу за інформацією як перевірити витоки. Якщо не було жодних змін у системі тиску, відкрутіть кришку від ущільненого клапана (клапан високого тиску).
9. Вставте шестигранний ключ в ущільнений клапан (клапан високого тиску) та відкрийте клапан, повернувши ключ на ¼ обороти проти годинникової стрілки. Прислухайтеся до газу, який виходить з системи, потім закрийте клапан через 5 секунд.
10. Стежте за манометром протягом 1 хвилини, щоб переконатись, що не було змін з тиском. Манометр має показувати показники трохи вищі за атмосферний тиск.
11. Зніміть заправний шланг з сервісного порту.



12. Використовуючи шестигранний ключ, повністю відкрийте клапан високого і низького тиску.
13. Затягніть вручну кришки клапанів на усіх трьох клапанах (сервісний отвір, високий тиск, низький тиск). При необхідності ви можете ущільнити його динамометричним ключем.

! Обережно відкрийте клапани

При відкритті стержнів клапану, повертайте шестигранний ключ, поки він не зустрінеться з обмежувачем. Не намагайтесь змусити клапан відкритись далі.

Примітка щодо додавання холодоагента

Деякі системи потребують додаткової зарядки в залежності від довжини труби. Стандартна довжина труби - 5 м (16'). Холодоагент повинен заправлятися з сервісного порту на клапані низького тиску зовнішнього модулю. Додатковий холодоагент, який заправляється, можна вирахувати по наступній формулі:

Додатковий холодоагент на довжину труби

З'єднувальна довжина труби (м)	Засіб очищення повітря	Додатковий холодоагент	
≤ стандартна довжина труби	Вакуумний насос	N/A	
> стандартна довжина труби	Вакуумний насос	Сторона рідини: $\varnothing 6.35$ ($\varnothing 0.25''$) R32: (Довжина труби - стандартна довжина) × 12 г / м (довжина труби – стандартна довжина) × 0.13oz/ft	Сторона рідини: $\varnothing 9.52$ ($\varnothing 0.375''$) R32: (довжина труби – стандартна довжина) × 24g/m (довжина труби – стандартна довжина) × 0.26oz/ft



Обережно Не змішуйте типи холодоагентів.

Запобіжні заходи щодо додавання холодоагенту R-32

Крім звичайної процедури заправки, слід дотримуватися наступних вимог.

- Переконайтесь, що забруднення іншими холодоагентами не відбувається з метою заправки.
- Щоб мінімізувати кількість холодоагенту, зробіть шланги та лінії якомога коротше.
- Балони слід тримати вертикально.
- Перед заправкою переконайтесь, що система холодоагента заземлена.
- При необхідності маркіруйте систему
- Особливу увагу треба приділити тому, щоб не переповнити систему.
- Перед заправкою треба перевірити тиск за допомогою продування азотом.
- Після заправки перед введенням в експлуатацію перевірте на герметичність.
- Перед тим, як покинути робочу зону, обов'язково перевірте на герметичність.

Важлива інформація: положення щодо холодоагенту, що застосовувався

Цей виріб містить фторовані парникові гази. Не скидайте гази в атмосферу.



ОБЕРЕЖНО

Повідомте користувача, якщо система містить 5 тCO₂ е або більше фторованих парникових газів. У цьому випадку його необхідно перевіряти на витік щонайменше один раз на 12 місяців, відповідно до регламенту № 517/2014. Ця діяльність повинна знаходитися у сфері дії лише кваліфікованого персонала. У випадку приведеної вище ситуації, монтажник (або уповноважена особа, відповідальна за остаточну перевірку) повинен надати книгу технічного обслуговування із усією записаною інформацією відповідно до Регламенту (ЄС) № 517/2014 ЄВРОПЕЙСЬКОГО ПАРЛАМЕНТУ ТА РАДИ від 16 квітня 2014 р. щодо фторованих парникових газів.

1 Просимо внесіть наступне незмивним чорнилом на ярлику заряду холодоагенту, що постачається разом з цим виробом, та в цій інструкції.

- ① заводський заряд холодоагенту виробу,
- ② додаткова кількість холодоагенту, що заряджена на місці роботи та
- ①+② загальний заряд холодоагенту. на ярлику заряду холодоагенту, що постачається з виробом.

Тип холодоагента	Значення ПГП
R-32	675
<ul style="list-style-type: none"> • GWP: Потенціал Глобального Потепління • Розрахунок tCO₂e: кг x GWP / 1000 	

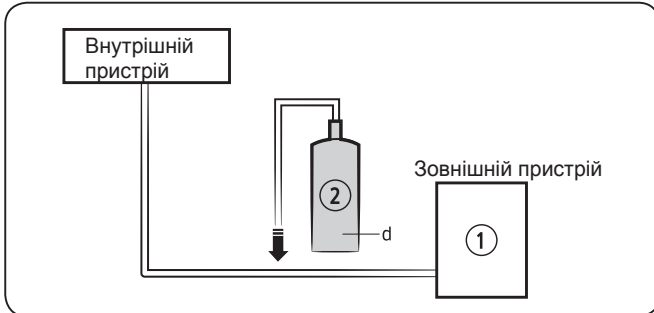

Блок	кг	tCO ₂ e
①,a		
②,b		
①+②,c		

PRИМІТКА

- a заводський заряд холодоагенту виробу: дивіться шильник блоку
- b додаткова кількість холодоагенту, що заряджена на місці роботи (дивіться вищевказану інформацію щодо кількості поповнення холодоагенту.)
- c Загальний заряд холодоагенту
- d Балон холодоагенту та колектор для зарядки

ОБЕРЕЖНО

- Заповнений ярлик слід приклеювати в безпосередній близькості від порту зарядки виробу (наприклад, на внутрішній стороні кришки запобіжного клапана).
- Переконайтесь, що загальний заряд холодоагенту не перевищує (A), максимальний заряд холодоагенту, який розраховується по наступній формулі: Максимальний заряд холодоагенту (A) = заводський заряд холодоагенту (B) + максимальний додатковий заряд холодоагенту внаслідок розширення трубопроводів (C)
- Нижче наведено підсумкову таблицю з обмеженнями заряду холодоагенту для кожного виробу.

модель	R32 (Блок: G)
AR09TXHQASINEU AR09TXHQBWKNEU	550
AR12TXHQASINEU AR12TXHQBWKNEU	550
AR18TXHQASINEU AR18TXHQBWKNEU	1000
AR24TXHQASINEU AR24TXHQBWKNEU	1600

Інформація щодо холодоагента

Важлива інформація: положення щодо холодоагенту, що застосовувався

Цей виріб містить фторовані парникові гази. Не

скидайте гази в атмосферу.

ОБЕРЕЖНО

Якщо в системі міститься 5 тCO₂e або більше фторованих парникових газів, її потрібно перевіряти на герметичність якнайменше один раз на 12 місяців, відповідно до регламенту № 517/2014. Ця діяльність повинна знаходитися у сфері дії лише кваліфікованого персоналу. У випадку приведеної вище ситуації, монтажник (або уповноважена особа, відповідальна за остаточну перевірку) повинен надати книгу технічного обслуговування із усією записаною інформацією відповідно до Регламенту (ЄС) № 517/2014 ЄВРОПЕЙСЬКОГО ПАРЛАМЕНТУ ТА РАДИ від 16 квітня 2014 р. щодо фторованих парникових газів.

Тип холодоагента	Значення ПГП
R-32	675

- GWP: Потенціал Глобального Потепління
- Розрахунок tCO₂e: кг x GWP / 1000

Перевірка витоків газу та електроенергії

Перед тестовою перевіркою

Перед тим як проводити тестову перевірку, мають бути виконані наступні кроки:

- Перевірка електробезпеки – переконайтесь, що електрична система пристрою безпечна і правильно працює
- Перевірка витоків газу – перевірте все з'єднання накидних гайок і переконайтесь, що в системі немає витоків
- Переконайтесь, що клапани газу і рідини (високого і низького тиску) повністю відкриті

Перевірка електробезпеки

Після встановлення переконайтесь, що вся система проводки встановлена згідно з усіма місцевими та національними правилами, згідно з посібником по встановленню.

Перед тестовою перевіркою

Перевірка роботи заземлення

Виміряйте опір заземлення візуально, та за допомогою тестера опору заземлення. Опір заземлення має бути меншим за 0.1 Ом.

Зверніть увагу: Це може не знадобитись у деяких місцях США.

Під час тестової перевірки

Перевірте електричні витоків

Під час тестової перевірки користуйтеся електрощитом і мультиметром для проведення повного тесту на електричні витоків.

Якщо виявлено електричний витік, негайно вимкніть пристрій і викличте сертифікованого електрика для виявлення і вирішення причини витоків.

Зверніть увагу: Це може не знадобитись у деяких місцях США.

Застереження – ризик ураження електричним струмом

Всі дроти мають бути з'єднані відповідно до місцевих та національних електричних кодів, і мають бути встановлені сертифікованим електриком.

Перевірка витоків газу

Є два різні методи як перевірити витік газу.

Метод води і мила

Користуючись м'якою щіткою, нанесіть мильну воду або миючий засіб на всі місця з'єднання труб на зовнішньому та внутрішньому модулях. Поява бульбашок вкаже на витік.

Метод детектору витоків

При використанні детектору витоків, зверніться до посібника з експлуатації засобу для правильного користування.

Після проведення перевірок на витік газу

Після переконання, що жодна з труб не протікає, замініть кришку клапана на зовнішньому блоці.

Перевірка внутрішнього блоку

Перевірка зовнішнього блоку



- A: Клапан закриття низького тиску
- B: Клапан закриття високого тиску
- C & D: Накидні гайки для внутрішнього блоку

Тестова перевірка

Інструкції до тестової перевірки

Необхідно провести тестову перевірку як мінімум 30 хвилин

1. Під'єднайте живлення до пристрою
2. Натисніть кнопку "ON /OFF (вкл\викл) " на пульті дистанційного керування, щоб включити його
3. Натисніть клавішу "MODE (режим) ", щоб пролистати всі функції
 - "COOL (охолодження) " – оберіть найнижчу можливу температуру
 - "HEAT (обігрів) " – оберіть найвищу можливу температуру
4. Нехай кожна з цих функцій попрацює 5 хвилин, і виконайте наступні перевірки:

Список необхідних до виконання перевірок	Успішно/невдало	
Немає електричних витоків		
Пристрій належно заземлений		
Всі електричні термінали правильно накриті		
Внутрішній та зовнішній модулі міцно встановлені		
Всі стики труб не протікають	Внутрішній (2):	Зовнішній (2):
Вода правильно витікає зі зливного шлангу		
Всі труби правильно встановлені		
Пристрій добре працює на режимі охолодження		
Агрегат належним чином виконує функцію HEAT		
Жалюзі на внутрішньому пристрої добре крутяться		
Внутрішній пристрій відповідає на запити пульту керування		

Ще раз перевірте всі з'єднання труб

Під час роботи, тиск у конторі холодоагенту буде збільшуватись Це може виявити витoki, які не були виявлені під час первинної перевірки Не спішіть під час тестової перевірки і ще раз перевірте, що всі з'єднання трую холодоагентів не мають витоків Дивіться інструкцій в розділі «Перевірка витoku газу».

5. Після того як тестова перевірка була вдало завершена, і ви переконались, що всі пункти з списку перевірки пройдені вдало, зробіть наступне
 - a. Використовуючи пульт, налаштуйте нормальну робочу температуру на пристрої
 - b. Використовуючи ізоляційну стрічку, загорніть з'єднання внутрішніх труб холодоагентів, які ви залишили відкритими під час процесу встановлення

Якщо навколишня температура нижче 17°C (62°F)

Ви не можете застосувати пульт для включення режиму "COOL (охолодження) ", коли навколишня температура нижча 17°C. У цьому випадку, ви можете скористатися кнопкою " MANUAL CONTROL (ручне керування) ", щоб перевірити режим охолодження

1. Підніміть панель внутрішнього блоку, і піднімайте поки вона не клацне на місці
2. Кнопка "MANUAL CONTROL (ручне керування) " знаходиться з правого боку пристрою Натисніть її 2 рази, щоб обрати функцію охолодження
3. Проведіть звичайну тестову перевірку

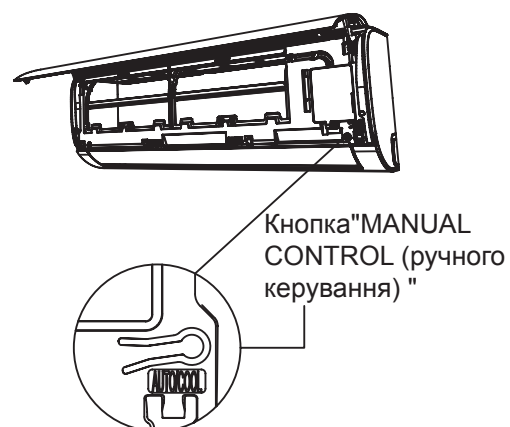

Інформація про комплексний електричний опір

Застосовується лише до цих пристроїв

Пристрій MSAFB-12HRN1-QC6 може буде з'єднаний до живлення з електричним опором не більше 0.373Ω .
При необхідності, проконсультуйтеся з постачальником щодо інформації про комплексний електричний опір

Пристрій MSAFD-17HRN1-QC5 може буде з'єднаний до живлення з електричним опором не більше 0.210Ω .
При необхідності, проконсультуйтеся з постачальником щодо інформації про комплексний електричний опір

Пристрій MSAFD-22HRN1-QC6 може буде з'єднаний до живлення з електричним опором не більше 0.129Ω .
При необхідності, проконсультуйтеся з постачальником щодо інформації про комплексний електричний опір

Кондиціонер

Малюнок пульту дистанційного керування

Дякуємо за придбання нашого кондиціонеру. Будь ласка, уважно прочитайте цей посібник користувача для належного використання вашого кондиціонеру. Обов'язково збережіть цю інструкцію для подальшого використання.

ЗМІСТ

Особливості пульту дистанційного керування.....	44
Керування кнопками	45
Показники на LCD.....	48
Як користуватись кнопками	49
Авто робота.....	49
Функція охолодження/нагріву/вентилятора	49
Функція сушки.....	50
Робота таймеру.....	51
Поводження з пультом дистанційного керування.....	55

Особливості пульта дистанційного керування

модель	RG57B1/BGE
Номінальна напруга	3.0В (сухі батарейки R03/LR03×2)
Діапазон прийому сигналів	8 м
Середовище	-5°C~60°C

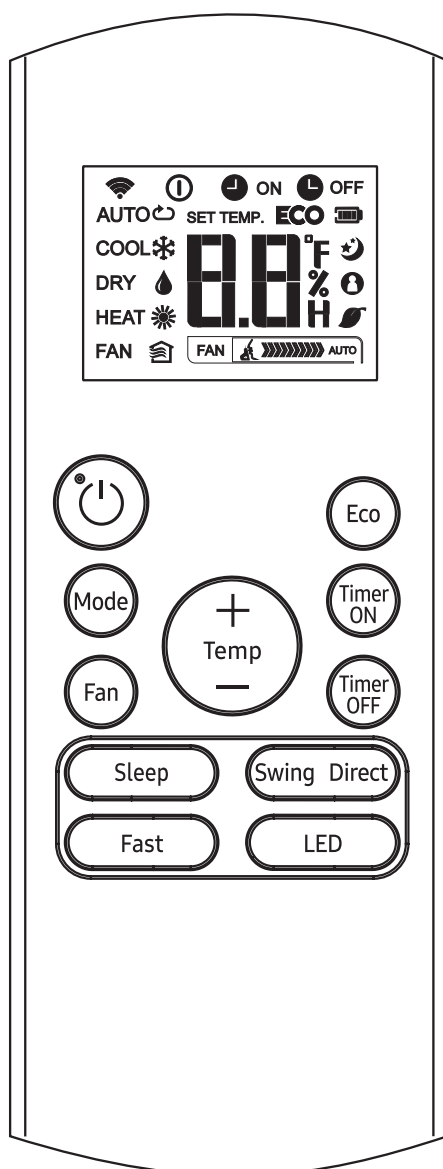

RG57B1/BGE

Керування кнопками

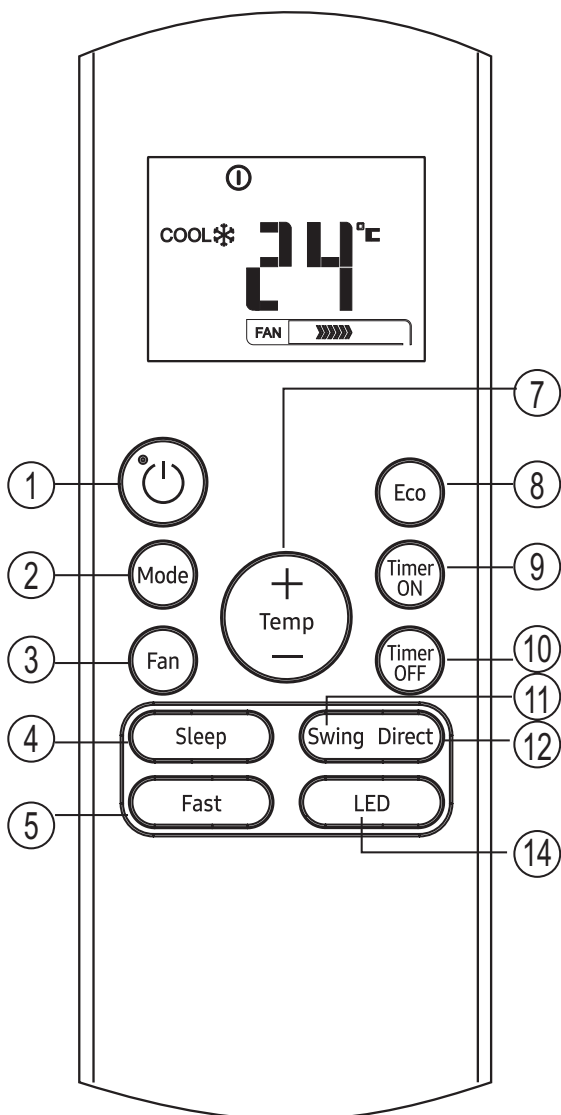

RG57B1/BGE

❶ Кнопка "ON/OFF (вмк/вимк) "
Ця кнопка вмикає або вимикає кондиціонер

❷ Кнопка "MODE (режим) "
Натисніть цю кнопку, щоб змінити режим кондиціонера в такій послідовності

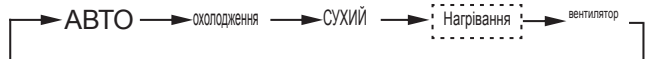

ПРИМІТКА Будь ласка, не обирайте режим HEAT, якщо придбаний пристрій лише охолоджувального типу. Режим нагрівання не підтримується лише приладом охолодження.

❸ Кнопку «FAN (вентилятор)»
В 4 кроки оберіть швидкість вентилятора

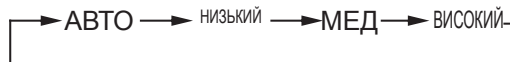

ПРИМІТКА Ви не можете переключати швидкість вентилятору у режимі AUTO або DRY.

❹ Кнопку «SLEEP (сон)»

- Активувати/відключити функцію сну. Він може підтримувати найбільш комфортну температуру і економити енергію. Ця функція доступна лише на режимах охолодження, обігріву або авто.
- За детальною інформацією дивіться розділ «функція сну» у посібнику користувача.

ПРИМІТКА Коли пристрій працює з режимом "SLEEP (сон)", його буде скасовано, якщо натиснути кнопку "MODE (режим)", "FAN SPEED (швидкість вентилятору)" і "ON /OFF (вмк/вимк)".

❺ Кнопку «TURBO (турбо)»

Активувати/відключити функцію турбо. Функція "TURBO (турбо)" дозволяє пристрою досягти заданої температури повітря при охолодженні або зігріванні за короткий проміжок часу (якщо внутрішній блок не підтримує цю функцію, при натисканні цієї кнопки не відбудеться відповідної операції).

❻ Кнопка "SELF CLEAN (самоочищення) "
(застосовувати до RG57A7/BGEF)

Активувати/відключити функцію самоочищення

Керування кнопками

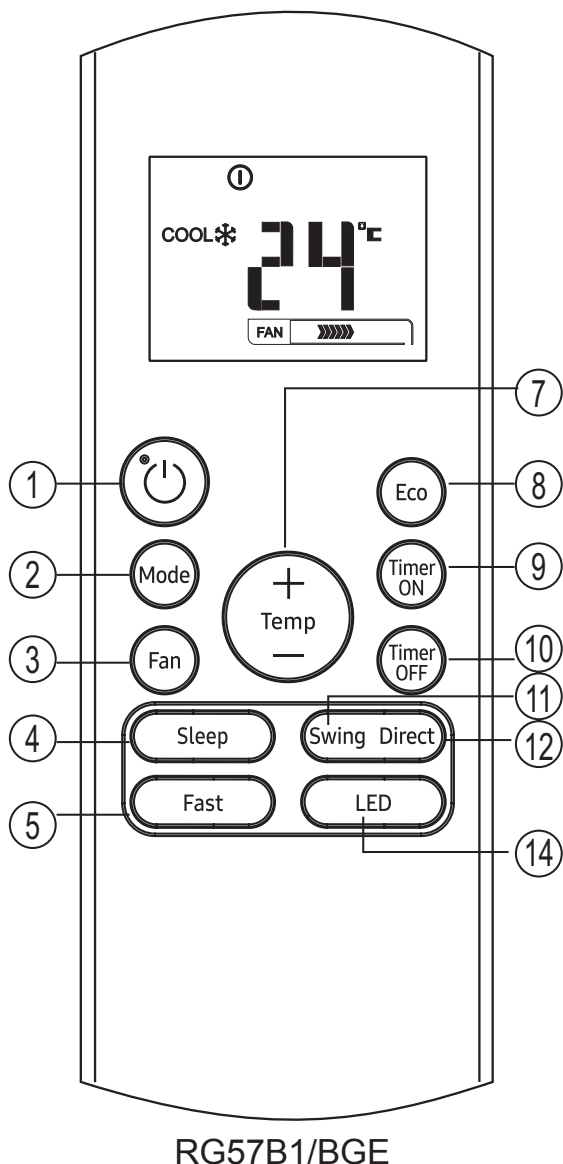

7 Кнопка "UP (вгору)" (▲)

Натисніть цю кнопку, щоб збільшити температуру в приміщенні з кроком 1°C до 30°C.

Кнопка "DOWN (вниз)" (▼)

Натисніть цю кнопку, щоб зменшити температуру в приміщенні з кроком 1°C до 17°C.

ПРИМІТКА Контроль температури недоступний у режимі вентилятору.

8 Кнопка ECO

Використовується для входу в енергозберігаючий режим. У режимі охолодження натисніть цю кнопку, пульт керування автоматично поставить температуру до 24°C, швидкість вентилятору на аторежимі, щоб заощадити енергію (але якщо встановлена температура менша ніж 24°C). Якщо встановлена температура між 24°C і 30°C, натисніть кнопку "ECO (еко)", швидкість вентилятору зміниться на авто, і встановлена температура залишиться незмінною.

ПРИМІТКА

- Натискання кнопок "TURBO (турбо)" і "SLEEP (сон)", зміна режиму або регулювання температура менше ніж 24°C зупинить роботу "ECO (еко)" режиму.
- В режимі "ECO (еко)" встановлена температура має бути 24°C і вище. Це може призвести до недостатнього охолодження. Якщо ви відчуваєте дискомфорт, просто натисніть кнопку "ECO (еко)", щоб зупинити це.

9 Кнопка "TIMER ON (включення таймеру)"

Натисніть цю кнопку, щоб ініціювати вчасну послідовність. Кожне натискання збільшуватиме автоматичні налаштування кожні 30 хвилин. Коли час налаштування відображає 10.0, кожне натискання буде збільшувати автоматичне налаштування кожні 60 хвилин. Щоб скасувати час автоматичного вимкнення, просто відрегулюйте час автоматичного ввімкнення 0.0.

10 Кнопка TIMER OFF

Натисніть цю кнопку, щоб розпочати процес послідовного відключення. Кожне натискання буде збільшувати автоматичне встановлення часу на 30 хвилин. Коли час налаштування відобразить 10.0, кожне натискання автоматично збільшить час налаштування на 60 хвилин. Для відключення функції авто таймер, просто встановіть автоматичний час відключення 0.0.

Керування кнопками

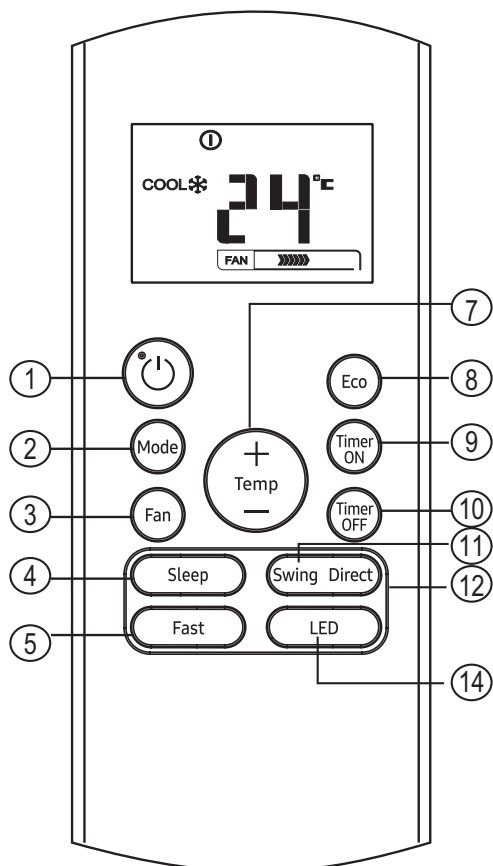

RG57B1/BGE

- 11 Кнопку «SWING (зміна положення)»**
Використовується для зупинки або запуску функції автоматичного вертикального руху жалюзі.
- 12 Пряма кнопка**
Використовується, щоб змінити рух жалюзі і встановити бажаний лівий/правий рух повітря. Жалюзі змінює кут нахилу на 6 градусів при кожному натисканні
- 13 Кнопка "FOLLOW ME (слідуй за мною) " (застосовується до RG57 (A2)A3/BGEF)**
Натисніть цю кнопку, щоб запустити функцію FOLLOW ME, яка покаже фактичну температуру у місці знаходження Пульт дистанційного керування пошле сигнал кондиціонеру з інтервалом кожні три хвилини, поки не натиснути на кнопку "FOLLOW ME (слідуй за мною) " знову. Кондиціонер відключить функцію FOLLOW ME (слідуй за мною) автоматично, якщо не отримуватиме сигнали з інтервалом 7 хвилин.
- 14 кнопку LED**
Активувати/вимкнути внутрішній дисплей. Якщо натиснути кнопку, дисплей внутрішнього екрану очиститься і загориться знову.

ПРИМІТКА

- Дизайн кнопок базується на типовій моделі і може трохи відрізнятися від придбаного, фактична форма буде переважати
- Всі описані функції виконуються пристроєм Якщо пристрій не має цієї функції, не відбулась відповідна операція при натискання відповідної кнопки на пульті
- Коли є велика різниця між «ілюстраціями до пульту дистанційного керування» та «Посібником користувача» щодо опису функцій, «Посібнику користувача» буде надаватись перевага.

Показники на LCD

Інформація відображається, коли пульт керування увімкнений.

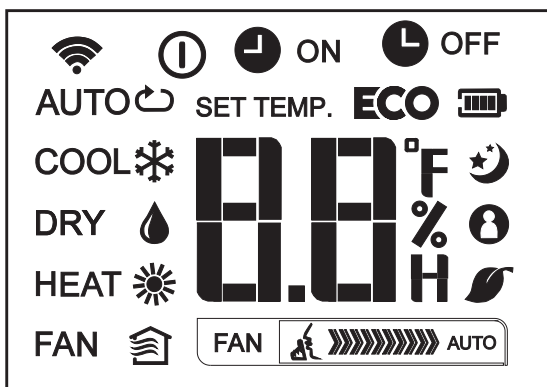

Режим дисплею

АВТО охолодження СУХИЙ

Нагрівання вентилятор

- Відображається при передачі даних.
- Відображається, коли увімкнений пульт керування.
- Дисплей батареї (відображення низького заряду).
- ECO** Відображений, коли активований режим ECO.
- ON** Відображається, коли увімкнений таймер.
- OFF** Відображається, коли встановлено час TIMER OFF.
- Показує встановлену температуру та температуру у кімнаті, або час під налаштуванням таймеру.

- Відображається у режимі сну.
- Показує, що кондиціонер працює у режимі слідує за мною.
- Не доступний для цього пристрою.
- Не доступний для цього пристрою.

Відображення швидкості вентилятору

- FAN Низька швидкість
- FAN Середня швидкість
- FAN Висока швидкість
- FAN Авто швидкість

Зверніть увагу:

Усі показники відображені у цифрах з метою чіткого відображення. Але під час фактичної роботи на вікні дисплею відображаються лише відносні функціональні позначки.

Як користуватися кнопками

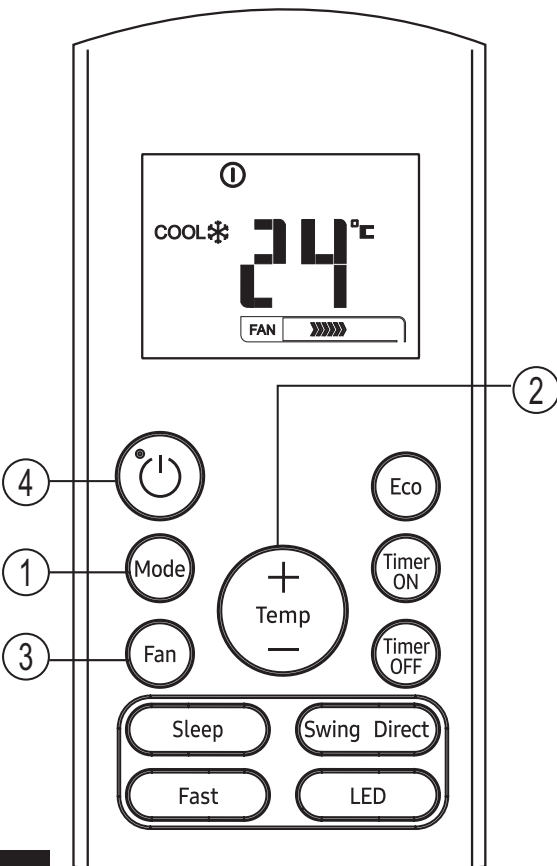
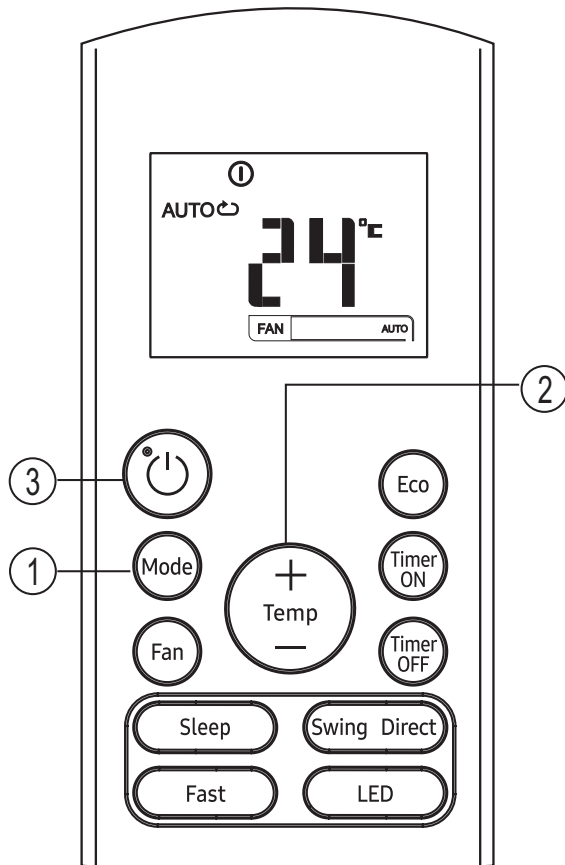

Авто робота

Переконайтесь, що пристрій підключений до елемента живлення і є енергія.

1. Натисніть кнопку "MODE (режим)", щоб обрати авто
2. Натисніть кнопку "UP/DOWN (вгору/вниз)", щоб встановити бажану температуру. Температура може бути встановлена в межах від 17°C~30°C з подальшим збільшенням на 1°C
3. Натисніть кнопку "ON/OFF (вмк/вимк)", щоб запуснути кондиціонер.

ПРИМІТКА

1. В автоматичному режимі кондиціонер може сам обрати режим охолодження, вентилятор або обігрів відчувши різницю між фактичною температурою середовища та температурою, встановленою на пульті керування.
2. При авторежимі ви не можете змінити швидкість вентилятору. Воно вже було автоматично налаштоване.
3. Якщо вам не подобається авторежим, ви можете обрати режим вручну.

Робота "Cooling/Heating/Fan (охолодження/обігрів/вентилятор)"

Переконайтесь, що пристрій підключений до елемента живлення і є енергія.

1. Натисніть кнопку "MODE (режим)", щоб обрати "COOL (охолодження)", "HEAT (обігрів)" (лише режими охолодження та обігріву) або режим "FAN (вентилятор)".
2. Натисніть кнопку "UP/DOWN (вгору/вниз)", щоб встановити бажану температуру. Температура може бути встановлена в межах від 17°C~30°C з подальшим збільшенням на 1°C
3. Натисніть кнопку "FAN (вентилятор)", щоб обрати швидкість вентилятору у 4 кроки – авто, низьку, середню або високу.
4. Натисніть кнопку "ON/OFF (вмк/вимк)", щоб запуснути кондиціонер.

ПРИМІТКА

При режимі "FAN (вентилятор)", обрана температура не показана на екрані дисплею, і ви також не можете контролювати кімнатну температуру. У цьому випадку можуть бути виконані лише кроки 1, 3 і 4

Як користуватися кнопками**Режим висушування**

Переконайтесь, що пристрій підключений до елементу живлення і є енергія.

1. Натисніть кнопку "MODE (режим) ", щоб обрати сухий режим.
2. Натисніть кнопку "UP/DOWN (вгору/вниз) ", щоб встановити бажану температуру. Температура може бути встановлена в межах від 17°C~30°C з подальшим збільшенням на 1°C
3. Натисніть кнопку "ON/OFF (вмк/вимк) ", щоб запустити кондиціонер.

ПРИМІТКА

При режимі висушування, ви не можете змінити швидкість вентилятора. Воно вже було автоматично налаштоване.

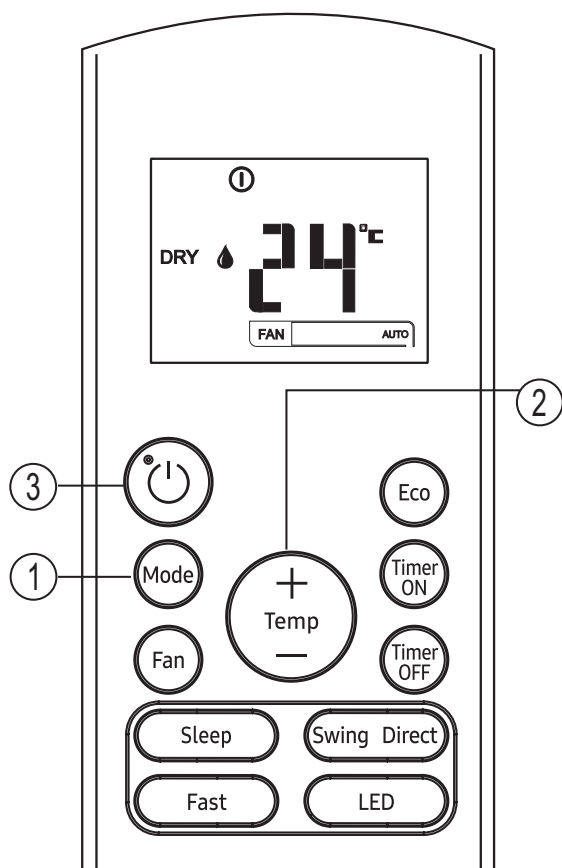

Робота з годинником

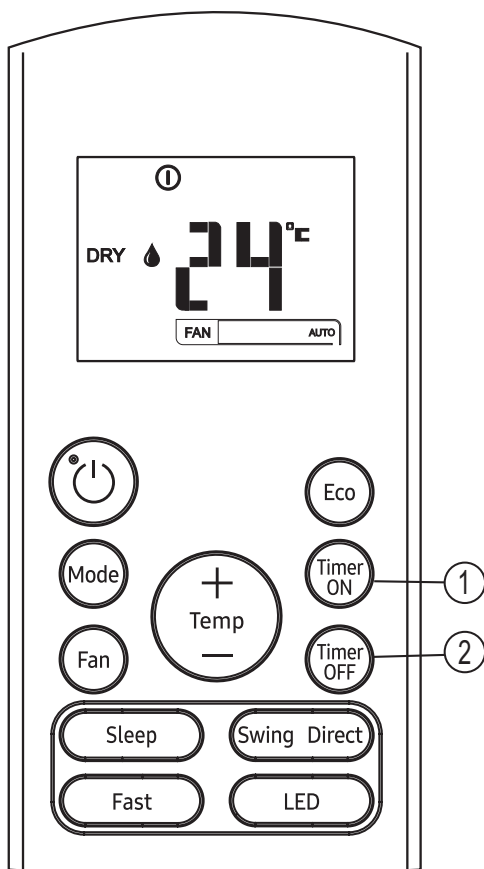

Натискання кнопки "TIMER ON (таймер увімкнений)" може встановити час автоматичного включення пристрою. Натискання кнопки "TIMER OFF (таймер вимкнений)" може встановити час автоматичного вимкнення пристрою.

Щоб увімкнути режим автоматичного включення.

1. Натисніть кнопки "TIMER ON (таймер увімкнений)". Пульт дистанційного керування показує "TIMER ON (таймер увімкнений)", останній раз встановленого автоматичного увімкнення та сигнал «Н» на LCD екрані. Тепер він готовий перезапустити автоматичний час для запуску операції.
2. Знову натисніть кнопку "TIMER ON (таймер увімкнений)", щоб виставити бажаний автоматичний час. Щоразу, коли ви натискаєте кнопку, час збільшується на півгодини між 0 та 10 годинами, і на 1 годину між 10 і 24 годинами.
3. Після встановлення TIMER ON, буде затримка одна секунда, перш ніж пульт дистанційного керування передасть сигнал кондиціонеру. Потім, приблизно після 2 секунд, сигнал "h" зникне, і задана температура знов з'явиться на LCD екрані.

Для встановлення режиму автоматичного вимкнення

1. Натисніть кнопку TIMER OFF. Пульт дистанційного керування показує "TIMER OFF (таймер вимкнений)", останній раз встановленого автоматичного увімкнення та сигнал "H" на LCD екрані. Тепер він готовий перезапустити автоматичний час для припинення операції.
2. Знову натисніть кнопку "TIMER OFF (таймер вимкнений)", щоб виставити бажаний автоматичний час завершення роботи. Щоразу, коли ви натискаєте кнопку, час збільшується на півгодини між 0 та 10 годинами, і на 1 годину між 10 і 24 годинами.
3. Після встановлення таймера вимкнено, перед тим, як пульт дистанційного керування передасть сигнал кондиціонеру, буде затримка на одну секунду. Потім, приблизно після 2 секунд, сигнал "h" зникне, і задана температура знов з'явиться на LCD екрані.

⚠ ОБЕРЕЖНО

- Ефективний час роботи, встановлений дистанційним пультом для функції таймера, обмежений наступними параметрами: 0.5, 1.0, 1.5, 2.0, 2.5, 3.0, 3.5, 4.0, 4.5, 5.0, 5.5, 6.0, 6.5, 7.0, 7.5, 8.0, 8.5, 9.0, 9.5, 10, 11, 12, 13, 14, 15, 16, 17, 18, 19, 20, 21, 22, 23 і 24.

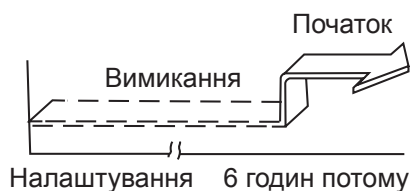
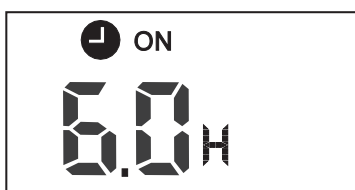
Приклад налаштування таймеру**"TIMER ON (таймер увімкнений)" (автоматичне ввімкнення)**

Функція "TIMER ON (таймер увімкнений)" корисна, коли ви хочете, щоб пристрій увімкнувся перед вашим поверненням додому. Кондиціонер автоматично почне працювати у заданий час.

Наприклад :

Щоб увімкнути кондиціонер через 6 годин.

- Натисніть кнопки "TIMER ON (таймер увімкнений)" останній раз встановленого автоматичного ввімкнення та сигнал "H" з'явиться на дисплеї.
- Натисніть кнопку TIMER ON (таймер ввімкнений) для відображення "6.0H" таймеру на дисплеї пульту.
- Зачекайте 3 секунди і на дисплеї знову з'являться показники температури. Індикатор "TIMER ON (таймер ввімкнений)" залишається увімкненим і ця функція активна.

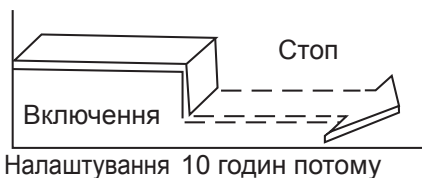
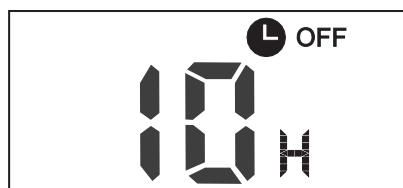

"TIMER OFF (таймер вимкнений)" (автоматичне вимкнення)

Функція TIMER OFF (таймер вимкнений) корисна, коли ви хочете, щоб пристрій вимкнувся автоматично після того, як ви пішли спати. Кондиціонер автоматично зупиниться у заданий час.

Наприклад :

Щоб вимкнути кондиціонер через 10 годин.

1. Натисніть кнопку "TIMER OFF (таймер вимкнений)", останнє налаштування припинення операції та та сигнал "H" з'явиться на дисплеї.
2. Натисніть кнопку TIMER OFF, щоб на дисплеї TIMER OFF на пульті дистанційного керування відобразити "10H".
3. Зачекайте 3 секунди і на дисплеї знову з'являться показники температури. Індикатор «TIMER OFF» залишається увімкненим, і ця функція активована.

Змішаний таймер

(Налаштування таймерів увімкнення і вимкнення одночасно)

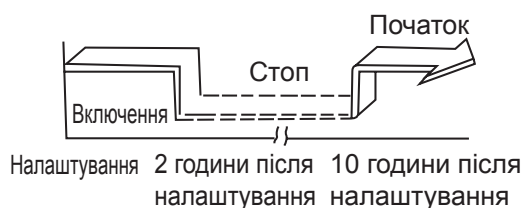
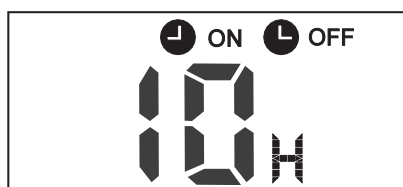

"TIMER OFF (вимкнений)" → "TIMER ON (ввімкнений)" (On (включення) → Stop (стоп) → Start (старт) роботи) Ця функція корисна, коли ви хочете, щоб кондиціонер вимкнувся після того, як ви ідете спати, і увімкнувся вранці, коли ви прокинетесь або коли повернетесь додому.

Наприклад :

Вимкніть кондиціонер 2 години після налаштування і знов ввімкнуть його 10 годин після налаштування.

1. Натисніть кнопку TIMER OFF.
2. Натисніть кнопки "TIMER OFF (таймер вимкнений)" знову для відображення 2.0H на дисплеї.
3. Натисніть кнопки "TIMER ON (таймер увімкнений)".
4. Натисніть кнопку TIMER ON знову, щоб відобразити 10H на дисплеї TIMER ON.
5. Зачекайте 3 секунди і на дисплеї знову з'являться показники температури. Індикатор "TIMER OFF (таймер вимкнений)" залишається увімкненим, і ця функція активована.



"TIMER ON (таймер увімкнений) " → "TIMER OFF (таймер вимкнений) "

(Off (виключення) → Start (старт) → Stop (припинення) роботи)

Ця функція корисна, коли ви хочете, щоб кондиціонер почав працювати перед тим як ви прокинетесь, і завершив роботу після того, як ви покинете будинок.

Наприклад :

Вімкнути кондиціонер 2 години після налаштування і вимкнути його 5 годин після налаштування.

1. Натисніть кнопки "TIMER ON (таймер увімкнений) ".
2. Натисніть кнопку TIMER ON знову, щоб відобразити 2.0H на дисплеї TIMER ON.
3. Натисніть кнопку TIMER OFF.
4. Знову натисніть кнопку TIMER OFF, щоб відобразити 5.0H на дисплеї TIMER OFF.
5. Зачекайте 3 секунди і на дисплеї знову з'являться показники температури. Індикатор "TIMER ON (таймер увімкнений) " "TIMER OFF (таймер вимкнений) " залишається увімкненим, і ця функція активована.

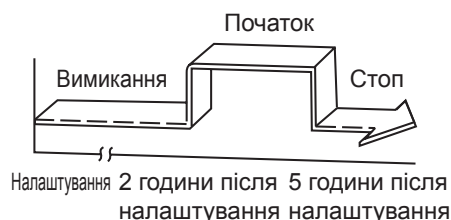

Пристрій може відповідати місцевим нормам та національним врегулюванням.

- У Канада, він повинен відповідати CAN ICES-3 (B)/NMB-3.
- У США, цей пристрій відповідає частини 15 Правил Федеральної Комісії зі зв'язку. Експлуатація залежить від наступних умов:

(1) Цей пристрій не викликає шкідливих перешкод, і

(2) Цей пристрій має сприймати будь-які отримані перешкоди, включаючи перешкоди, які можуть викликати небажану роботу.

Зміни або модифікації не затверджені стороною, відповідальною за відповідність, можуть позбавити користувача права користуватись пристроєм.

ПРИМІТКА

Цей пристрій був протестований і встановлено, що пристрій відповідає обмеженням цифрового пристрою класу В, відповідно до частини 15 Правил Федеральної Комісії зі зв'язку. Ці обмеження були створені, щоб надати достатній захист проти негативного впливу в умовах побутової установки. Цей пристрій генерує, використовує та випромінює радіо енергію, і у випадку встановлення і використання не згідно і інструкціями, може призвести до шкідливих перешкод для радіо зв'язку. Хоча не має гарантії, що будуть відсутні перешкоди у певних умовах. Якщо це обладнання і справді спричиняє шкідливі перешкоди на шляху радіо або телебачення, що можна визначити увімкнувши або вимкнувши пристрій, користувачеві рекомендується спробувати виправити це за допомогою одного з перерахованих методів:

- Пере направте або перемістіть антену.
- Збільшить відстань між пристроєм та приймачем.
- Підключіть пристрій до розетки по схемі, відмінної від тієї, до якої підключений приймач.
- Зверніться за допомогою до продавця або досвідченого теле- і радіо- техніка.

Поводження з пультом дистанційного керування

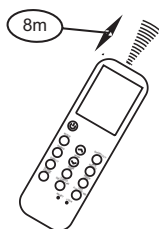
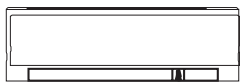

Місце знаходження пульта дистанційного керування.

- Користуйтеся пультом керування на відстані 8 метрів від приладу, спрямовуючи його на приймач. Прийом підтверджується звуковим сигналом.

⚠ ОБЕРЕЖНО

- Кондиціонер не буде працювати, якщо штори, двері або інші матеріали блокують сигнал від пульта керування до внутрішнього пристрою.
- Не допускайте потрапляння рідини у пульт дистанційного керування. не піддавайте пульт прямим сонячним промінням або тепло.
- Якщо інфрачервоний сигнал зазнає впливу прямих сонячних променів, кондиціонер може погано працювати. Користуйтеся шторами, щоб запобігти сонячному промінню попадати на пульт.
- Якщо інші електричні пристрої реагують на пульт керування, або змініть їх розташування, або зверніться до місцевого дилера.
- Не кидайте пульт дистанційного керування. Тримайте обережно.
- Не кладіть важкі предмети на пульт дистанційного керування і не ставайте на нього.

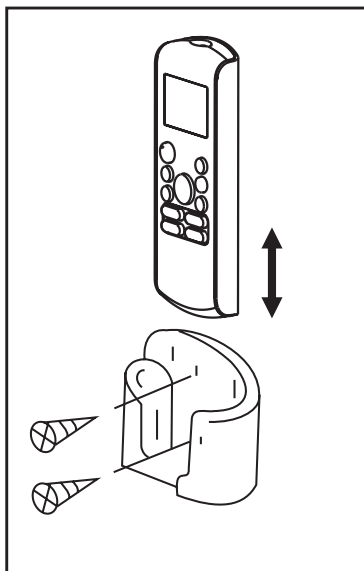

Використання тримача пульта дистанційного керування (умовно)

- Пульт керування можна прикріпити до стіни або колони за допомогою тримача пульта (немає в комплекті, купується окремо).
- Перед встановлення пульта, переконайтесь, що кондиціонер вірно сприймає сигнали.
- Встановіть пульт керування двома гвинтами.
- Для того, щоб встановити або перемістити пульт дистанційного керування, перемістіть його вгору або вниз на тримачі.

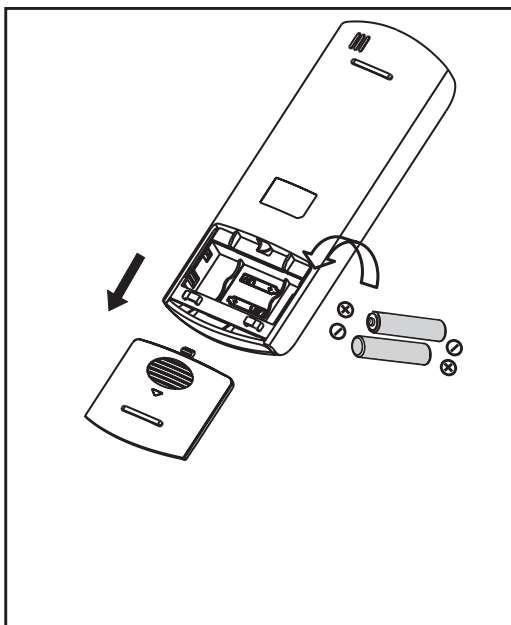

Заміна батарей

Наступні випадки показують низький рівень батареї.

Замініть старі батареї на нові.

- Сигнал прийому відсутній при передачі сигналу.
- Індикатор згасає.

Пульт дистанційного керування працює від двох сухих батарей

(R03/LR03×2), які розташовані в задній частині пульта і захищені кришкою.

- (1) Зніміть кришку в задній частині пульта дистанційного керування.
- (2) Вийміть старі батареї та вставте нові, правильно з'єднавши кінці (+) та (-).
- (3) Встановіть кришку на місце.

ПРИМІТКА Коли батареї відсутні, пульт керування стирає всі запрограмовані дані. Після того, як були поставлені нові батареї, пульт необхідно перепрограмувати.

! Застереження

- Не переплутайте старі і нові батарейки, або батарейки різних типів.
- Не залишайте батарейки у пульті дистанційного керування, якщо ви не збираєтесь користуватись ними впродовж 2 або 3 місяців.
- Не утилізуйте батарейки як невідсортовні побутові відходи. Необхідно окремо збирати дані відходи для спеціальної утилізації.

Процедура обслуговування

Виконання випробувань на витік газу для ремонту

У випадку ремонту контуру холодоагенту слід дотримуватися наступної процедури, щоб врахувати горючість.

- 1 Видаліть холодоагент.
- 2 Продуйте контур холодоагенту інертним газом.
- 3 Проведіть видалення
- 4 Знов продуйте контур інертним газом.
- 5 Відкрийте контур.
- 6 Виконайте ремонтні роботи.
- 7 Заправте систему холодоагентом.
- 8 З метою безпеки промийте систему азотним продуванням.
- 9 Повторіть попередні кроки кілька разів, поки в системі не залишиться ніякого холодоагента.

ОБЕРЕЖНО

- Не слід використовувати стиснене повітря або кисень.
- Промийте систему продуванням азоту, залийте холодоагентом до досягнення робочого тиску, спустіть до атмосфери, а потім спустіть до стану вакууму.
- З метою остаточного заряду видуванням азоту систему слід спустити до атмосферного тиску.
- Процедура критично важлива в разі пайки на трубопроводах.
- Переконайтесь, що випускний отвір вакуумного насоса не знаходиться поблизу джерел займання, і є вентиляція.
- Не застосовуйте до контура постійні індуктивні або ємнісні навантаження, не переконавшись, що це не перевищує допустиму напругу та струм, дозволені для кондиціонера.

Виведення з експлуатації

Наступні вимоги повинні бути виконані до та під час процедури виведення з експлуатації:

- Перед виведенням з експлуатації робітник повинен ознайомитися з деталями виробу.
- Весь холодоагент треба безпечно регенерувати.
- Перед початком процесу треба відібрати проби

мастила та холодоагенту у разі, якщо для повторного використання потрібен аналіз.

- Перш ніж розпочати процес, в наявності повинно бути джерело живлення.
- 1 Ознайомтесь з деталями обладнання.
 - 2 Ізолюйте електричну частину системи.
 - 3 Перед початком процесу переконайтесь, що:
 - Для обробки балонів з холодоагентом доступне будь-яке механічне обладнання.
 - Всі ЗІЗ (засоби індивідуального захисту) доступні для обслуговування.
 - Процес регенерації контролюється компетентною особою.
 - Обладнання для регенерації та балони відповідають стандартам.
 - 4 По можливості зробіть нижче систему охолодження.
 - 5 Якщо вакуумування неможливе, зробіть колектор, щоб легко видаляти холодоагент з деталей системи.
 - 6 Переконайтесь, що перед регенерацією балони розміщені на вагах.
 - 7 Запустіть систему регенерації відповідно до інструкцій виробника.
 - 8 Не заповнюйте балони з лишком. (Не більше 80%)
 - 9 Обов'язково тримайте балон в межах максимального робочого тиску, навіть тимчасово.
 - 10 Після зарядки переконайтесь, що балони та обладнання своєчасно видалені з ділянки, а всі ізоляційні клапани закриті.
 - 11 Регенерований холодоагент не слід зарядити в інші охолоджувальні системи, якщо він не очищений та не перевірений.

Щоб отримати інформацію про екологічні зобов'язання Samsung та регламентуючі зобов'язання щодо конкретної продукції, наприклад REACH, WEEE, акумуляторів, відвідайте: samsung.com/uk/aboutsamsung/samsungelectronics/corporatecitizenship/data_corner.html



Цей пристрій заповнений R-32.