

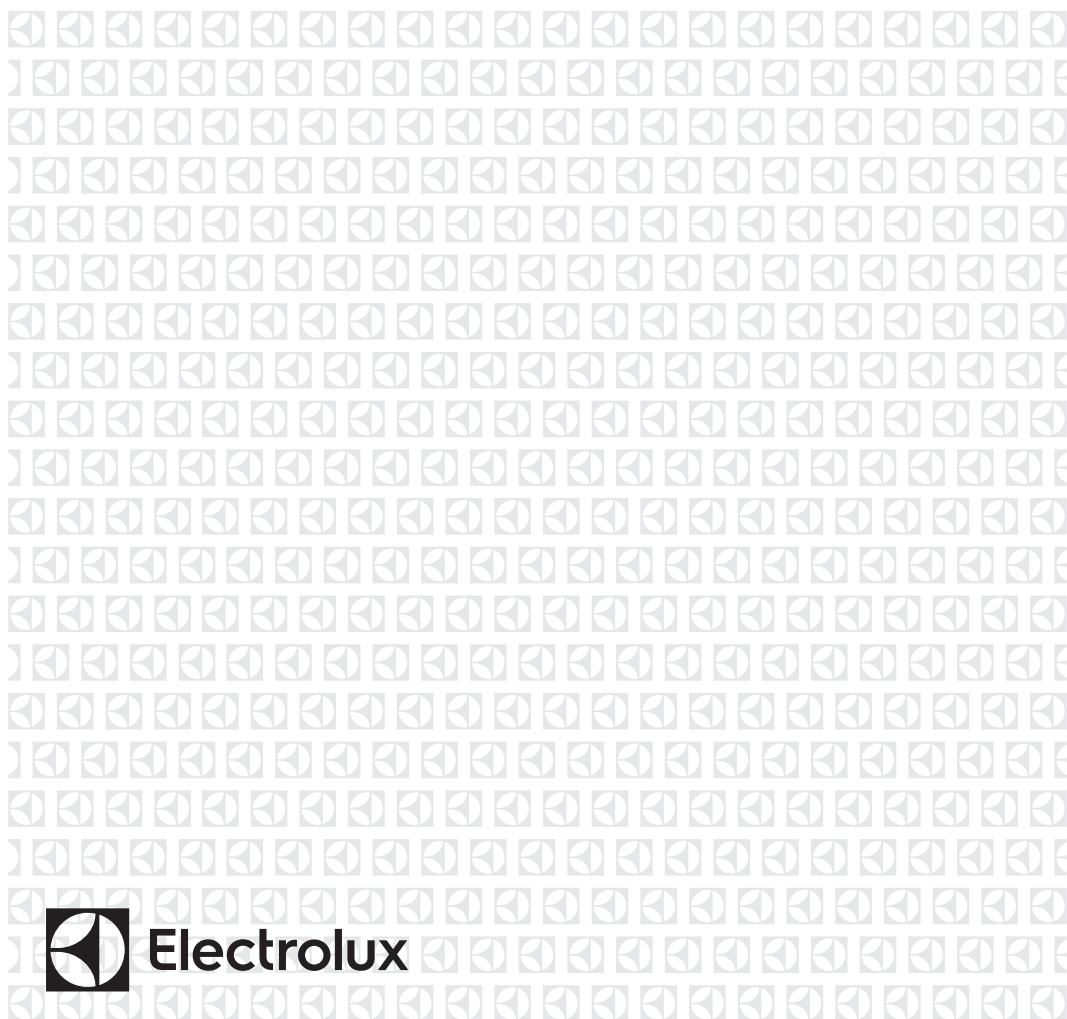

**RU** Посудомоечная машина  
**UK** Посудомийна машина

Инструкция по эксплуатации  
Інструкція

2  
26



## СОДЕРЖАНИЕ

1. СВЕДЕНИЯ ПО ТЕХНИКЕ БЕЗОПАСНОСТИ.....	3
2. УКАЗАНИЯ ПО БЕЗОПАСНОСТИ.....	5
3. ОПИСАНИЕ ИЗДЕЛИЯ.....	7
4. ПАНЕЛЬ УПРАВЛЕНИЯ.....	8
5. ПРОГРАММЫ.....	8
6. ПАРАМЕТРЫ.....	10
7. ПЕРЕД ПЕРВЫМ ИСПОЛЬЗОВАНИЕМ.....	12
8. ЕЖЕДНЕВНОЕ ИСПОЛЬЗОВАНИЕ.....	14
9. ПОЛЕЗНЫЕ СОВЕТЫ.....	16
10. УХОД И ОЧИСТКА.....	17
11. ПОИСК И УСТРАНЕНИЕ НЕИСПРАВНОСТЕЙ.....	19
12. ИНФОРМАЦИЯ О ТОВАРЕ.....	24
13. ДОПОЛНИТЕЛЬНАЯ ТЕХНИЧЕСКАЯ ИНФОРМАЦИЯ.....	25

## МЫ ДУМАЕМ О ВАС

Благодарим вас за приобретение прибора Electrolux. Вы выбрали изделие, за которым стоят десятилетия профессионального опыта и инноваций. Уникальное и стильное, оно создавалось с заботой о вас. Поэтому когда бы вы ни воспользовались им, вы можете быть уверены: результаты всегда будут превосходными.

Добро пожаловать в Electrolux!

**На нашем веб-сайте вы сможете:**



Найти рекомендации по использованию изделий, руководства по эксплуатации, мастер устранения неисправностей, информацию о техническом обслуживании:

**[www.electrolux.com/webselfservice](http://www.electrolux.com/webselfservice)**



Зарегистрировать свое изделие для улучшения обслуживания:

**[www.registerelectrolux.com](http://www.registerelectrolux.com)**



Приобрести дополнительные принадлежности, расходные материалы и фирменные запасные части для своего прибора:

**[www.electrolux.com/shop](http://www.electrolux.com/shop)**

## ПОДДЕРЖКА ПОТРЕБИТЕЛЕЙ И СЕРВИСНОЕ ОБСЛУЖИВАНИЕ

Мы рекомендуем использовать оригинальные запчасти.

При обращении в сервис-центр следует иметь под рукой следующую информацию: модель, продуктовый номер (PNC), серийный номер.

Данная информация находится на табличке с техническими данными.

 **Внимание / Важные сведения по технике безопасности.**

 **Общая информация и рекомендации**

 **Информация по охране окружающей среды**

Право на изменения сохраняется.

## 1. ⚠ СВЕДЕНИЯ ПО ТЕХНИКЕ БЕЗОПАСНОСТИ

Перед установкой и эксплуатацией прибора внимательно ознакомьтесь с настоящей Инструкцией. Производитель не несет ответственности за какие-либо травмы или ущерб, возникший вследствие неправильной установки или эксплуатации. Всегда храните эту Инструкцию под рукой в надежном месте для последующего использования.

### 1.1 Безопасность детей и лиц с ограниченными возможностями

- Данный прибор может эксплуатироваться детьми, если их возраст превышает 8 лет, и лицами с ограниченными физическими, сенсорными или умственными способностями и с недостаточным опытом или знаниями только при условии нахождения под присмотром лица, отвечающего за их безопасность, или после получения соответствующих инструкций, позволяющих им безопасно эксплуатировать электроприбор и дающих им представление об опасности, сопряженной с его эксплуатацией.
- Детям в возрасте от 3 до 8 лет, а также лицам с ярко выраженными и комплексными нарушениями здоровья запрещается находиться рядом с прибором, если только за ними не обеспечивается постоянный надзор.
- Детям младше 3 лет запрещается находиться рядом с прибором, если только за ними не обеспечивается постоянный надзор взрослых.
- Не позволяйте детям играть с прибором.
- Храните моющие средства вне досягаемости детей.
- Не подпускайте детей и домашних животных к прибору, когда его дверца открыта.

- Очистка и доступное пользователю техническое обслуживание прибора не должно производиться детьми без присмотра.

## 1.2 Общие правила техники безопасности

- Прибор предназначен для домашнего бытового и аналогичного применения, например:
  - в сельских жилых домах; в помещениях, служащих кухнями для обслуживающего персонала в магазинах, офисах и на других рабочих местах;
  - для использования клиентами отелей, мотелей мини-гостиниц типа «ночлег и завтрак» и других мест проживания.
- Не вносите изменения в параметры данного прибора.
- Рабочее давление воды (минимальное и максимальное) должно находиться в пределах 0.5 (0.05) / 8 (0.8) бар (МПа)
- Не превышайте максимальное количество 9 комплектов посуды.
- В случае повреждения шнура питания во избежание несчастного случая он должен быть заменен изготовителем, авторизованным сервисным центром или специалистом с аналогичной квалификацией.
- Укладывайте ножи и столовые приборы с заостренными концами в корзину для столовых приборов либо острыми концами вниз, либо в горизонтальном положении лезвиями вниз.
- Не оставляйте прибор с открытой дверцей без присмотра, чтобы случайно не наступить на дверцу.
- Перед выполнением любых операций по чистке и уходу выключите прибор и извлеките вилку сетевого шнура из розетки.

- Не используйте для чистки прибора водоразбрызгиватели высокого давления или пар.
- Если в днище прибора имеются вентиляционные отверстия, они не должны перекрываться (например, ковром).
- При подключении прибора к водопроводу должны использоваться новые поставляемые с ним комплекты шлангов. Использовать старые комплекты шлангов нельзя.

## 2. УКАЗАНИЯ ПО БЕЗОПАСНОСТИ

### 2.1 Установка



#### **ВНИМАНИЕ!**

Установка прибора должна осуществляться только квалифицированным персоналом!

- Удалите всю упаковку.
  - Не устанавливайте и не подключайте прибор, имеющий повреждения.
  - Следуйте приложенной к прибору Инструкции по установке.
  - Никогда не забывайте о мерах предосторожности при его перемещении: прибор имеет большой вес. Всегда используйте защитные перчатки и закрытую обувь.
  - Не устанавливайте и не эксплуатируйте прибор в помещениях с температурой ниже 0°C.
  - Разместите прибор в безопасном месте, отвечающем требованиям установки.
- техническими данными, соответствуют характеристикам электросети.
- Включайте прибор только в установленную надлежащим образом электророзетку с защитным контактом.
  - Не используйте тройники и удлинители.
  - Позаботьтесь о том, чтобы не повредить вилок и сетевой кабель. В случае необходимости замены сетевого шнура она должна быть выполнена нашим авторизованным сервисным центром.
  - Вставляйте вилку сетевого кабеля в розетку только по окончании установки прибора. Убедитесь, что после установки прибора к вилке электропитания имеется свободный доступ.
  - Для отключения прибора от электросети не тяните за кабель электропитания. Всегда беритесь за саму вилку.
  - Данный прибор соответствует директивам Е.Е.С.
  - Только для Великобритании и Ирландии. Данный прибор оснащен вилкой, рассчитанной на ток 13 А. При замене предохранителя в вилке электропитания следует использовать только предохранитель номиналом 13 А ASTA (BS 1362).

### 2.2 Подключение к электросети



#### **ВНИМАНИЕ!**

Существует риск пожара и поражения электрическим током.

- Прибор должен быть заземлен.
- Убедитесь, что параметры, указанные на табличке с

## 2.3 Подключение к водопроводу

- Не повреждайте шланги для воды.
- Перед подключением к новым или давно не использовавшимся трубам, а также в случае, если производились ремонтные работы или устанавливались новые устройства (счетчики воды и т.д.) дайте воде стечь, пока она не станет прозрачной и чистой.
- В ходе и по окончании первого использования прибора убедитесь в отсутствии видимых утечек воды.
- Наливной шланг оснащен предохранительным клапаном и оболочкой с внутренним сетевым кабелем.

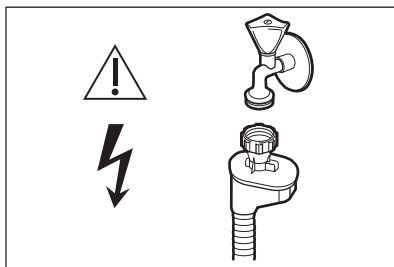

### **ВНИМАНИЕ!**

Опасное напряжение.

- Если наливной шланг поврежден, немедленно закройте кран подачи воды и выньте вилку сетевого шнура из розетки. Обратитесь в авторизованный сервисный центр для замены наливного шланга.

## 2.4 Эксплуатация

- Не помещайте на прибор, рядом с ним или внутрь него

легковоспламеняющиеся вещества или изделия, пропитанные легковоспламеняющимися веществами.

- Моющие средства для посудомоечных машин представляют опасность. Следуйте правилам по безопасному обращению, приведенным на упаковке моющего средства.
- Не пейте воду и не играйте с водой из прибора.
- Не извлекайте посуду из прибора до завершения программы. На посуде может остаться некоторое количество моющего средства.
- Не садитесь и не вставляйте на открытую дверцу прибора.
- Если открыть дверцу прибора во время выполнения программы, из него может вырваться горячий пар.

## 2.5 Сервис

- Для ремонта прибора обратитесь в авторизованный сервисный центр.
- Применяйте только оригинальные запасные части.

## 2.6 Утилизация



### **ВНИМАНИЕ!**

Существует опасность травмы или удушья.

- Отключите прибор от электросети.
- Отрежьте и утилизируйте кабель электропитания.
- Удалите защелку дверцы, чтобы предотвратить риск ее заперения при попадании внутрь прибора детей и домашних животных.

### 3. ОПИСАНИЕ ИЗДЕЛИЯ

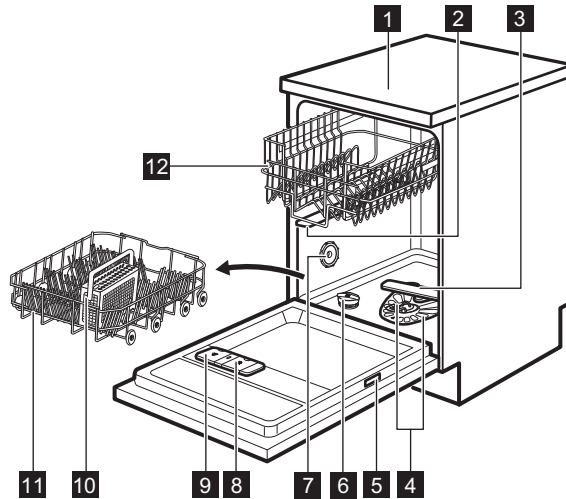

- |  |   |
|--|---|
| <b>1</b> Верхняя панель                  | <b>8</b> Дозатор ополаскивателя         |
| <b>2</b> Верхний разбрызгиватель         | <b>9</b> Дозатор моющего средства       |
| <b>3</b> Нижний разбрызгиватель          | <b>10</b> Корзина для столовых приборов |
| <b>4</b> Фильтры                         | <b>11</b> Нижняя корзина                |
| <b>5</b> Табличка с техническими данными | <b>12</b> Верхняя корзина               |
| <b>6</b> Емкость для соли                |   |
| <b>7</b> Вентиляционное отверстие        |   |

## 4. ПАНЕЛЬ УПРАВЛЕНИЯ

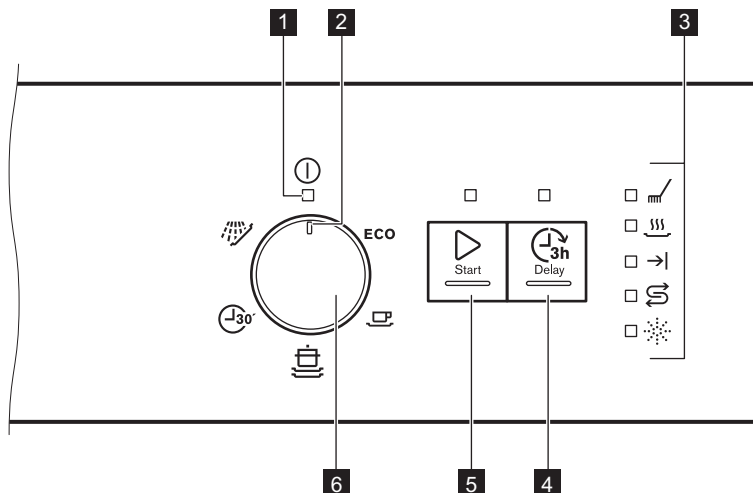

- |                                       |                            |
|---------------------------------------|----------------------------|
| <b>1</b> Индикатор «Вкл/Выкл»         | <b>5</b> Кнопка «Пуск»     |
| <b>2</b> Указатель селектора программ | <b>6</b> Селектор программ |
| <b>3</b> Индикаторы                   |                            |
| <b>4</b> Кнопка отсрочки пуска        |                            |





### 4.1 Индикаторы

Индикатор	Описание
	Этап мойки. Загорается, когда выполняется этап мойки.
	Этап сушки. Загорается на время этапа сушки.
	Индикатор окончания.
	Индикатор отсутствия ополаскивателя. Во время работы программы данный индикатор всегда погашен.
	Индикатор отсутствия соли. Во время работы программы данный индикатор всегда погашен.

## 5. ПРОГРАММЫ

Нумерация программ в таблице может не отражать их последовательность на панели управления.



Программа	Степень загрязненности Тип загрузки	Этапы программы	Показатели потребления 1)		
			Продолжительность (мин)	Энергопотребление (кВт·ч)	Вода (л)
<b>ECO 2)</b>	Обычная загрязненность Посуда и столовые приборы	<ul style="list-style-type: none"> <li>Предварительная мойка</li> <li>Мойка, 50 °С</li> <li>Ополаскивания</li> <li>Сушка</li> </ul>	227	0.778	9.9
	Сильная загрязненность Посуда, столовые приборы, кастрюли и сковороды	<ul style="list-style-type: none"> <li>Предварительная мойка</li> <li>Мойка, 70°С</li> <li>Ополаскивания</li> <li>Сушка</li> </ul>	160 - 168	1.1 - 1.3	13-14
	Обычная загрязненность Посуда и столовые приборы	<ul style="list-style-type: none"> <li>Предварительная мойка</li> <li>Мойка, 65°С</li> <li>Ополаскивания</li> <li>Сушка</li> </ul>	130 - 140	1.0 - 1.2	14-15
 3)	Свежее загрязнение Посуда и столовые приборы	<ul style="list-style-type: none"> <li>Мойка, 60°С или 65°С</li> <li>Ополаскивания</li> </ul>	30	0.7	8
 4)	Все	<ul style="list-style-type: none"> <li>Предварительная мойка</li> </ul>	14	0.1	4

1) Указанные показатели могут изменяться в зависимости от давления и температуры воды, напряжения в электросети, выбранных опций и количества посуды.

2) Данная программа обеспечивает наиболее эффективное использование воды и электроэнергии при мытье посуды и столовых приборов обычной степени загрязненности. Это стандартная программа для тестирующих организаций.

3) Данная программа пригодна для мытья за короткое время полной или половинной загрузки посуды со свежими или легкими загрязнениями.

4) Эта программа позволит вам быстро ополоснуть посуду, смыв остатки пищи и избежав появления в приборе неприятных запахов. Не используйте моющее средство с этой программой.

## 5.1 Информация для тестирующих организаций

Для получения всей информации, необходимой для тестирования производительности (напр., в соответствии с EN60436), обращайтесь по электронной почте:

[info.test@dishwasher-production.com](mailto:info.test@dishwasher-production.com)

Направляя запрос, укажите продуктовый номер изделия (PNC), который находится на табличке с техническими данными.

По всем вопросам о вашей посудомоечной машине см. приложенное к прибору руководство пользователя.

## 6. ПАРАМЕТРЫ

### 6.1 Режим выбора программы и пользовательский режим

Если прибор находится в режиме выбора программы, имеется возможность задать программу и войти в пользовательский режим.

#### Настройки, доступные в пользовательском режиме:

- Уровень смягчителя для воды с учетом жесткости воды.
- Включение или выключение функции AirDry.

**Поскольку прибор запоминает сохраненные установки, необходимость его настройки перед каждым циклом отсутствует.**

### Вызов режима выбора программы

Если загорается индикатор «Вкл/Выкл», а индикатор Start начинают мигать, прибор находится в режиме выбора программы.

После включения прибор по умолчанию переходит в режим выбора программы. В противном случае задайте режим выбора программы следующим образом:

Одновременно нажмите и удерживайте **Start** и **Delay**, пока прибор не перейдет в режим выбора программы.

### 6.2 Смягчитель для воды

Смягчитель для воды удаляет из подаваемой в прибор воды минеральные вещества, которые в противном случае могли бы оказать негативное влияние на результаты мойки и на сам прибор.

Чем больше в воде содержится таких минеральных веществ, тем выше жесткость воды. Жесткость воды измеряется в соответствующих единицах.

Смягчитель для воды необходимо настроить в соответствии с уровнем жесткости воды, используемой в вашем регионе. Информацию о жесткости воды в вашем районе можно получить в местной службе водоснабжения. Для получения хороших результатов мойки важно правильно выбрать уровень настройки смягчителя для воды.



Смягчение жесткой воды повышает потребление воды и энергопотребления, а также увеличивает продолжительность программы. Чем выше дозировка смягчителя воды, тем больше расход и продолжительность работы.

**Жесткость воды**

Градусы по немецкому стандарту (°dH)	Градусы по французскому стандарту (°fH)	mmol / l	Градусы по шкале Кларка	Уровень смягчителя для воды
47 - 50	84 - 90	8.4 - 9.0	58 - 63	10
43 - 46	76 - 83	7.6 - 8.3	53 - 57	9
37 - 42	65 - 75	6.5 - 7.5	46 - 52	8
29 - 36	51 - 64	5.1 - 6.4	36 - 45	7
23 - 28	40 - 50	4.0 - 5.0	28 - 35	6
19 - 22	33 - 39	3.3 - 3.9	23 - 27	5 1)
15 - 18	26 - 32	2.6 - 3.2	18 - 22	4
11 - 14	19 - 25	1.9 - 2.5	13 - 17	3
4 - 10	7 - 18	0.7 - 1.8	5 - 12	2
<4	<7	<0.7	< 5	1 2)

- 1) Заводская установка.
- 2) Не используйте соль при таком уровне.

**Вне зависимости от типа моющего средства следует задать надлежащий уровень жесткости: в этом случае индикатор наличия соли не будет отключен.**

**i** Содержащее соль таблетированное средство недостаточно эффективно смягчает жесткую воду.

**Настройка смягчителя для воды**

Прибор должен находиться в режиме выбора программы.

1. Убедитесь, что указатель селектора программ на ручке находится напротив отметки «Вкл/Выкл».
2. Для вызова пользовательского режима нажмите и удерживайте **Delay**. Одновременно поверните ручку против часовой стрелки так, чтобы указатель селектора программ был направлен на символ первой программы.

Отпустите **Delay**, когда индикаторы **Start** и «Вкл/Выкл» начнут мигать.

- Количеством миганий →| обозначается текущая настройка, напр., 5 миганий + пауза + 5 миганий = уровень 5.
3. Для изменения установки нажмите на **Delay** нужное количество раз. Каждое нажатие на **Delay** повышает уровень. По достижении уровня 10 отсчет начинается заново с уровня 1.
  4. Для подтверждения настройки поверните селектор программ так, чтобы его указатель был направлен на отметку «Вкл/Выкл»

**6.3 AirDry**

AirDry улучшает результаты сушки с одновременным понижением энергопотребления.

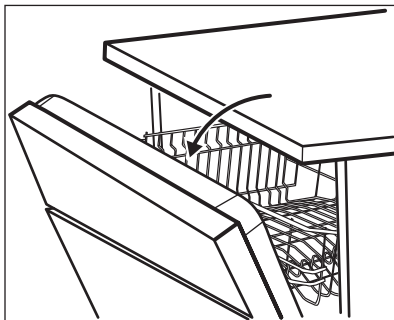

 В ходе этапа сушки дверца автоматически открывается и остается приоткрытой.

 **ПРЕДУПРЕЖДЕНИЕ**  
Не пытайтесь закрыть дверцу прибора в течение 2 минут после ее автоматического открывания. Это может привести к повреждению прибора.



AirDry включается автоматически со всеми программами за исключением  (если это применимо).

 **ПРЕДУПРЕЖДЕНИЕ**  
Если к прибору имеют доступ дети, рекомендуется отменить функцию AirDry, так как открывание дверцы может представлять опасность.

## Выключение AirDry

Прибор должен находиться в режиме выбора программы.

Убедитесь, что указатель селектора программ на ручке находится напротив отметки **Вкл/Выкл**.

1. Для вызова пользовательского режима нажмите и удерживайте **Delay**. Одновременно поверните ручку против часовой стрелки так, чтобы указатель селектора программ был направлен на символ первой программы. Отпустите **Delay**, когда начнут мигать индикаторы **Start** и **Вкл/Выкл**.
2. Поверните селектор программ против часовой стрелки, чтобы его указатель был направлен на вторую программу.
  - Индикатор  отображает текущую настройку: светится = функция AirDry включена.
3. Для изменения настройки нажмите на **Delay**.
  - Если индикатор  выключен = функция AirDry выключена.
4. Для подтверждения настройки поверните селектор программ так, чтобы его указатель был направлен на отметку **«Вкл/Выкл»**.

## 7. ПЕРЕД ПЕРВЫМ ИСПОЛЬЗОВАНИЕМ

1. Убедитесь, что установленные настройки смягчителя для воды соответствуют уровню жесткости воды поступающей к вам воды. В противном случае произведите настройку смягчителя для воды.
2. Наполните емкость для соли.
3. Наполните дозатор ополаскивателя.
4. Откройте вентиль подачи воды.
5. Запустите программу, чтобы избавиться от загрязнений,

которые могли остаться в приборе после его производства. Не используйте моющее средство и не загружайте посуду в корзины. После запуска программы прибору требуется до 5 минут для «зарядки» ионообменной смолы в устройстве для смягчения воды. Этап мойки начнется, как только данная процедура будет завершена. Данная процедура повторяется с определенной периодичностью.

## 7.1 Емкость для соли



### ПРЕДУПРЕЖДЕНИЕ

Применяйте только крупную соль, предназначенную посудомоечных машин. Мелкая соль повышает риск коррозии.

Соль используется для «зарядки» ионообменной смолы в смягчителе для воды и обеспечения хороших результатов мытья в ходе ежедневного использования.

### Наполнение емкости для соли

1. Поверните крышку емкости для соли против часовой стрелки и снимите ее.
2. Налейте 1 л воды в емкость для соли (только перед первым использованием).
3. Засыпьте в емкость 1 кг соли (доверху).

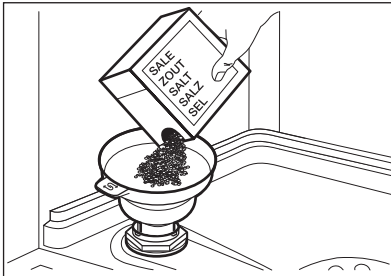

4. Осторожно встряхните воронку за ручку, чтобы стряхнуть все гранулы.
5. Уберите соль вокруг отверстия емкости для соли.

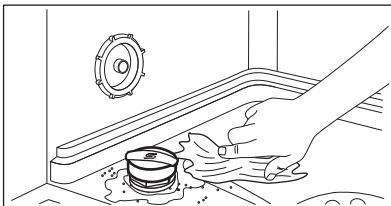

6. Чтобы закрыть емкость для соли, поверните крышку емкости для соли по часовой стрелке.



### ПРЕДУПРЕЖДЕНИЕ

При заполнении емкости для соли из нее может вылиться вода с солью. После заполнения емкости для соли немедленно запустите какую-либо программу во избежание коррозии.

## 7.2 Заполнение дозатора ополаскивателя

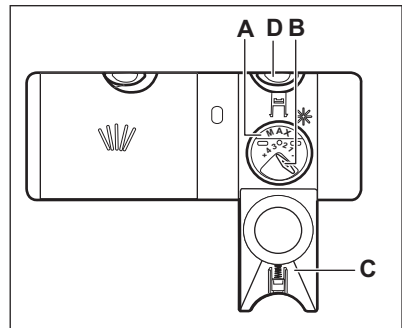

### ПРЕДУПРЕЖДЕНИЕ

Используйте только ополаскиватель, специально предназначенный для посудомоечных машин.

1. Нажмите на кнопку разблокировки (D), чтобы открыть крышку (C).
2. Налейте ополаскиватель в дозатор (A) так, чтобы уровень жидкости достиг отметки «Макс».
3. Во избежание избыточного пенообразования удалите пролившийся ополаскиватель тканью, хорошо впитывающей жидкость.
4. Закройте крышку. Убедитесь, что кнопка блокировки защелкнулась.



Селектор количества выдаваемого ополаскивателя (В) позволяет выбрать значения от 1 (минимальное количество) до 4 или 6 (максимальное количество).

## 8. ЕЖЕДНЕВНОЕ ИСПОЛЬЗОВАНИЕ

1. Откройте вентиль подачи воды.
2. Поверните указатель селектора программ так, чтобы он был направлен на выбранную программу. Выберите подходящую программу мойки в соответствии с типом загрузки и степенью ее загрязненности.
  - Если горят индикаторы отсутствия соли, наполните емкость для соли.
  - Если горит индикатор отсутствия ополаскивателя, заправьте дозатор ополаскивателя.
3. Загрузите корзины.
4. Добавьте моющее средство.
5. Запустите программу.

### 8.1 Использование моющего средства

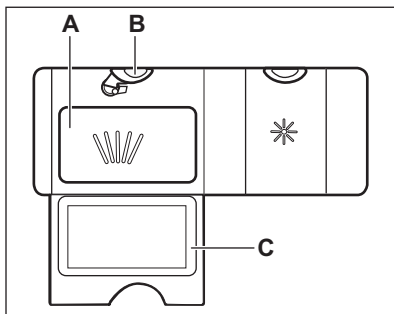

1. Нажмите на кнопку разблокировки (В), чтобы открыть крышку (С).
2. Заполните дозатор (А) порошковым или таблетированным моющим средством.
3. При использовании программы, включающей стадию предварительной мойки,

поместите немного моющего средства на внутреннюю сторону дверцы прибора.

4. Закройте крышку. Убедитесь, что кнопка блокировки защелкнулась.

### 8.2 Использование таблетированного моющего средства.

При использовании таблеток, содержащих соль и ополаскиватель, не наполняйте емкость для соли и дозатор ополаскивателя.

1. Установите уровень смягчителя для воды на минимальное значение.
2. Выберите минимальный уровень дозатора ополаскивателя.

### 8.3 Настройка и запуск программы

#### Запуск программы

1. Откройте вентиль подачи воды.
2. Закройте дверцу прибора.
3. Поверните указатель селектора программ так, чтобы он был направлен на выбранную программу.
  - Загорится индикатор «Вкл/ Выкл».
  - Индикатор «Пуск» начнет мигать.
4. Нажмите на **Start**.
  - Начнется выполнение программы; загорится индикатор этапа стирки.

- Загорится индикатор кнопки «Пуск» и индикатор «Вкл/Выкл».

## Запуск программы с использованием отсрочки пуска

1. Задайте программу.
2. Нажмите на **Delay**, чтобы задержать пуск программы на три часа.

Загорится индикатор отсрочки пуска.

3. Нажмите на **Start**.

Загорится индикатор «Пуск».

После завершения обратного отсчета произойдет запуск программы.

## Открывание дверцы во время работы прибора

Открывание дверцы во время выполнения программы приводит к остановке работы прибора. Это может повлиять на показатели энергопотребления и на продолжительность программы. При закрывании дверцы прибор продолжает работу с момента, на котором она была прервана.



В случае открывания дверцы более чем на 30 секунд во время этапа сушки текущая программа будет завершена. Этого не произойдет, если дверца была открыта в результате работы системы AirDry.



Не пытайтесь закрыть дверцу прибора в течение 2 минут после того как AirDry автоматически ее откроет; это может привести к повреждению прибора. Если в дальнейшем закрыть дверцу еще на 3 минуты, выполняемая программа будет завершена.

## Отмена отсрочки пуска во время обратного отсчета

1. Нажмите и удерживайте **Start** и **Delay**, пока не начнет мигать индикатор «Пуск».
2. Для начала выполнения программы нажмите на **Start**.

## Отмена программы

Нажмите и удерживайте **Start** и **Delay**, пока не начнет мигать индикатор «Пуск».

Убедитесь в наличии мощного средства в дозаторе моющего средства перед запуском новой программы.

## Окончание программы

По завершении программы высвечивается индикатор →|. Через 5 минут отсутствия активности прибор переходит в режим ожидания, а все индикаторы гаснут. Это снижает энергопотребление.

1. Для выключения прибора поверните селектор программ так, чтобы его указатель был направлен на индикатор «Вкл/Выкл».
2. Закройте водопроводный вентиль.

## 9. ПОЛЕЗНЫЕ СОВЕТЫ

### 9.1 Общие положения

Следуйте рекомендациям ниже для получения оптимальных результатов мытья и сушки в ходе каждодневного использования прибора, а также с целью защиты окружающей среды.

- Крупные остатки пищи с тарелок выбрасывайте в мусорное ведро.
- Не производите предварительное ополаскивание посуды вручную. При необходимости выберите программу с предварительной мойкой.
- Всегда используйте все пространство корзин.
- Предметы посуды в корзинах не должны касаться или перекрывать друг друга. Только в этом случае вода сможет добраться до всей посуды и помыть ее.
- Можно использовать средство для посудомоечных машин, ополаскиватель и соль отдельно или в виде таблетированного моющего средства (напр., «Все в одном»). Следуйте указаниям на упаковке.
- Выберите программу в соответствии с типом загрузки и степенью ее загрязненности.

**ЕСО** обеспечивает наиболее эффективное использование воды и электроэнергии.

### 9.2 Использование соли, ополаскивателя и моющего средства

- Используйте только соль, ополаскиватель и моющее средство для посудомоечных машин. Другие продукты могут привести к повреждению прибора.
- В регионах с жесткой и очень жесткой водой для достижения оптимальных результатов мойки и сушки рекомендуется использовать обычное моющее средство (порошок, гель или таблетки без дополнительных составляющих), и отдельно – ополаскиватель и соль.

- Не реже одного раза в месяц запускайте прибор с очищающим средством, специально предназначенным для этой цели.
- Таблетированные моющие средства не успевают полностью раствориться при использовании коротких программ. Для того, чтобы избежать образование на посуде осадка из моющего средства, рекомендуется использовать таблетки с длинными программами.
- Не превышайте указанную дозировку моющего средства. См. инструкции на упаковке моющего средства.

### 9.3 Что делать, если необходимо прекратить использовать таблетированное моющее средство

Прежде чем перейти к использованию моющего средства, соли и ополаскивателя по отдельности выполните следующую процедуру.

1. Установите максимальный уровень смягчителя для воды.
2. Убедитесь, что емкость для соли и дозатор ополаскивателя заполнены.
3. Запустите самую короткую программу, содержащую этап ополаскивания. Не добавляйте моющее средство и не загружайте корзины.
4. Когда программа будет завершена, скорректируйте уровень жесткости смягчителя для воды в соответствии с жесткостью воды в Вашем регионе.
5. Задайте дозировку ополаскивателя.

### 9.4 Загрузка корзин

- Размещайте в прибор только посуду, предназначенную для мытья в посудомоечных машинах.



- Не мойте в приборе изделия из дерева, кости, алюминия, олова и меди.
- Не мойте в приборе предметы, которые могут впитывать воду (губки, бытовые ткани).
- Удаляйте с посуды крупные загрязнения.
- Замотайте посуду с пригоревшей к ней пищей прежде чем мыть ее в приборе.
- Загружайте полые предметы (чашки, стаканы и сковороды) отверстием вниз.
- Проверьте, чтобы бокалы не соприкасались друг с другом.
- Легкие предметы укладывайте в верхнюю корзину. Убедитесь, что посуда не может свободно перемещаться.
- Загружайте столовые приборы и мелкие предметы в корзину для столовых приборов.
- Прежде чем запускать программу, убедитесь, что разбрызгиватели могут свободно вращаться.

## 9.5 Перед запуском программы

Перед запуском выбранной программы убедитесь, что:

- Фильтры очищены и установлены должным образом.
- Крышка емкости для соли плотно закрыта.
- Разбрызгиватели не засорены.
- Имеется достаточно соли и ополаскивателя (если не используется таблетированное моющее средство).
- Посуда правильно расположена в корзинах.
- Выбранная программа подходит к типу посуды и степени ее загрязненности.
- Использовано подходящее количество моющего средства.

## 9.6 Разгрузка корзин

1. Прежде чем доставать посуду из прибора, дайте ей остыть. Горячую посуду легко повредить.
2. Вначале вынимайте посуду из нижней корзины, потом - из верхней



По окончании программы на внутренних поверхностях камеры прибора все еще может оставаться вода.

# 10. УХОД И ОЧИСТКА



### ВНИМАНИЕ!

Перед выполнением операций по чистке и уходу выключите прибор и извлеките вилку сетевого шнура из розетки.



Грязные фильтры засоренность разбрызгивателей приводит к ухудшению качества мойки. Периодически проверяйте состояние фильтров и, при необходимости, проводите их очистку.

## 10.1 Очистка фильтров

Система фильтров состоит из 3 деталей.

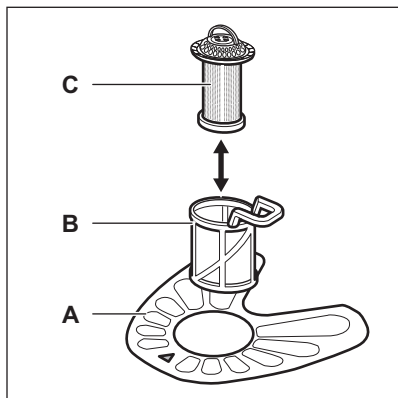

1. Поверните фильтр (В) против часовой стрелки и извлеките его.

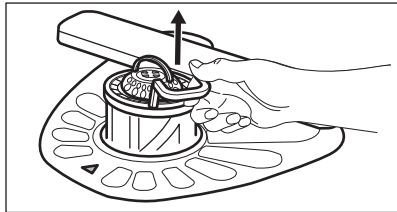
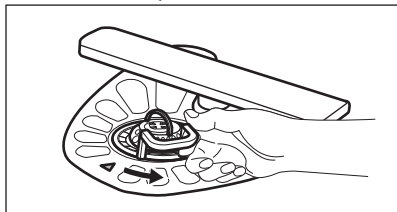

2. Извлеките фильтр (С) из фильтра (В).

3. Снимите плоский фильтр (А).

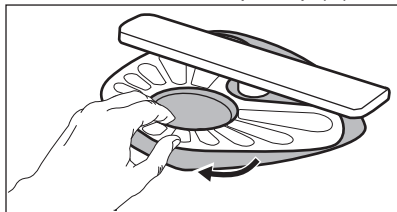

4. Вымойте фильтры.

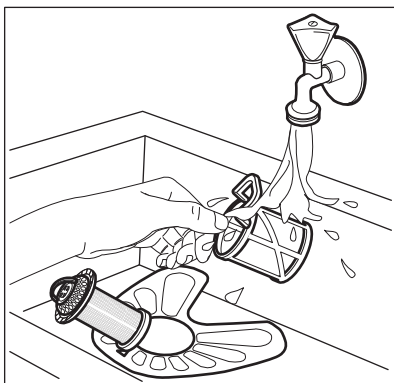

5. Убедитесь, что внутри или по краям отстойника нет остатков пищи или других загрязнений.

6. Установите обратно на место плоский фильтр (А) Убедитесь, что он установлен правильно – под двумя направляющими.

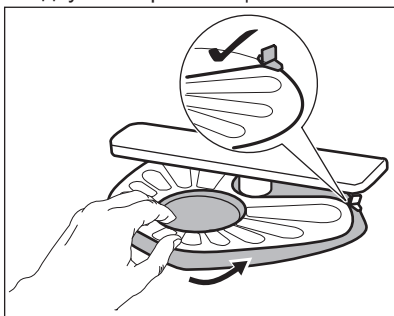

7. Соберите фильтры (В) и (С).

8. Установите фильтр (В) обратно в плоский фильтр (А). Поверните по часовой стрелке до щелчка.

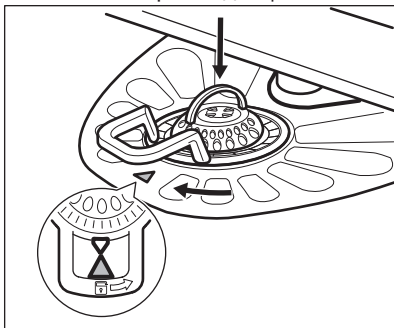

**ПРЕДУПРЕЖДЕНИЕ**

Неверная установка фильтров может привести к неудовлетворительным результатам мойки и повреждению прибора.

## 10.2 Чистка разбрызгивателей

Не снимайте разбрызгиватели. Если отверстия разбрызгивателей засорились, удалите частицы грязи с помощью предмета с тонким кончиком (зубочисткой).

## 10.3 Очистка наружных поверхностей

- Протирайте прибор мягкой влажной тряпкой.
- Используйте только нейтральные моющие средства.
- Не используйте абразивные средства, царапающие губки и растворители.

## 10.4 Чистка внутренних частей

- Тщательно очистите прибор, включая резиновый уплотнитель дверцы, мягкой влажной тряпкой.
- При регулярном использовании программ с малой продолжительностью внутри прибора могут откладываться наслоения жира и накипи. Во избежание этого рекомендуется не реже 2 раз в месяц запускать программы с большой продолжительностью.
- Для обеспечения оптимального уровня производительности прибора рекомендуется раз в месяц использовать специальное средство для очистки посудомоечных машин. Точно следуйте инструкциям на упаковке продуктов.

# 11. ПОИСК И УСТРАНЕНИЕ НЕИСПРАВНОСТЕЙ

Если прибор не запускается или останавливается во время работы, перед обращением в авторизованный сервисный центр убедитесь, что разрешить проблему самостоятельно при помощи информации, приведенной в Таблице, не удастся.

**ВНИМАНИЕ!**

Произведенный ненадлежащим образом ремонт может представлять серьезный риск для безопасности потребителя. Все ремонтные работы должны производиться квалифицированным персоналом.

В случае ряда неисправностей прерывистое мигание индикатора окончания обозначает характер неисправности.

**Большинство возможных неполадок могут быть устранены без обращения в авторизованный сервисный центр.**

Неисправность и код неисправности	Возможная причина неисправности и способ ее устранения
Прибор не включается.	<ul style="list-style-type: none"> <li>• Убедитесь, что вилка сетевого шнура вставлена в розетку электропитания.</li> <li>• Убедитесь, что предохранитель на электрощите не поврежден.</li> </ul>
Программа не запускается.	<ul style="list-style-type: none"> <li>• Убедитесь, что дверца прибора закрыта.</li> <li>• Нажмите на <b>Start</b>.</li> <li>• Если задана функция «Отсрочка пуска», отмените ее или дождитесь окончания обратного отсчета.</li> <li>• Прибор приступил к процедуре «зарядки» смолы внутри смягчителя для воды. Продолжительность данной процедуры составляет приблизительно 5 минут.</li> </ul>
<p>В прибор не поступает вода.</p> <ul style="list-style-type: none"> <li>• Одинарное мигание индикатора окончания цикла перемежается с паузой.</li> <li>• Постоянно мигает индикатор <b>Start</b>.</li> </ul>	<ul style="list-style-type: none"> <li>• Убедитесь, что водопроводный кран открыт.</li> <li>• Убедитесь, что давление в водопроводной сети не понижено. Для получения сведений об этом обратитесь в местную службу водоснабжения.</li> <li>• Убедитесь, что водопроводный кран не засорен.</li> <li>• Убедитесь, что фильтр наливного шланга не засорен.</li> <li>• Убедитесь, что наливной шланг не перекручен и не передавлен.</li> </ul>
<p>Прибор не сливает воду.</p> <ul style="list-style-type: none"> <li>• Два мигания индикатора окончания цикла перемежаются с паузой.</li> <li>• Постоянно мигает индикатор <b>Start</b>.</li> </ul>	<ul style="list-style-type: none"> <li>• Убедитесь, что сливная труба не засорена.</li> <li>• Убедитесь, что сливной шланг не перекручен и не передавлен.</li> </ul>
<p>Сработала система защиты от перелива.</p> <ul style="list-style-type: none"> <li>• Три мигания индикатора окончания цикла перемежаются с паузой.</li> <li>• Постоянно мигает индикатор <b>Start</b>.</li> </ul>	<ul style="list-style-type: none"> <li>• Закройте водопроводный вентиль и обратитесь в авторизованный сервисный центр.</li> </ul>
<p>Во время выполнения цикла прибор останавливает и возобновляет работу чаще обычного.</p>	<ul style="list-style-type: none"> <li>• Это нормально. Так обеспечиваются оптимальные результаты мойки и экономия электроэнергии.</li> </ul>
<p>Программа выполняется слишком долго.</p>	<ul style="list-style-type: none"> <li>• Если выбран режим «Отсрочка пуска», отмените его или дождитесь окончания обратного отсчета.</li> </ul>

Неисправность и код неисправности	Возможная причина неисправности и способ ее устранения
Имеется небольшая утечка со стороны дверцы прибора.	<ul style="list-style-type: none"> <li>• Прибор не выровнен. Слегка вывинтите или завинтите регулировочные ножки (если предусмотрено в данной модели).</li> <li>• Дверца прибора находится не по центру внутренней камеры. Отрегулируйте заднюю ножку (если подобная регулировка доступна).</li> </ul>
Дверца прибора закрывается с трудом.	<ul style="list-style-type: none"> <li>• Прибор не выровнен. Слегка вывинтите или завинтите регулировочные ножки (если предусмотрено в данной модели).</li> <li>• Столовые приборы частично выступают за пределы корзины.</li> </ul>
Изнутри прибора доносится дребезжание или стук.	<ul style="list-style-type: none"> <li>• Столовые приборы размещены в корзинах ненадлежащим образом. Сверяйтесь с брошюрой, описывающей загрузку корзины.</li> <li>• Убедитесь, что разбрызгиватели свободно вращаются.</li> </ul>
Работа прибора приводит к срабатыванию электропредохранителя.	<ul style="list-style-type: none"> <li>• Создаваемая одновременной работой ряда приборов нагрузка превышает допустимую. Проверьте значение разрешенной нагрузки розетки и максимальную нагрузку счетчика, или выключите один из работающих приборов.</li> <li>• Повреждение в электрической цепи внутри прибора. Обратитесь в авторизованный сервисный центр.</li> </ul>



Другие возможные причины приведены в Главах **«Перед первым использованием»**, **«Ежедневное использование»** и **«Указания и рекомендации»**.

Проверив прибор, нажмите на **Start**. Если неисправность появится снова, обратитесь в авторизованный сервисный центр.

Если коды неисправности не описаны в таблице, обратитесь в авторизованный сервисный центр.

## 11.1 Результаты мойки и сушки неудовлетворительны

Неисправность	Возможная причина неисправности и способ ее устранения
Неудовлетворительные результаты мойки.	<ul style="list-style-type: none"> <li>• См. Главы «<b>Ежедневное использование</b>», «<b>Указания и рекомендации</b>» и брошюру, описывающую загрузку корзин.</li> <li>• Используйте программы более интенсивной мойки.</li> <li>• Произведите очистку разбрызгивателя и фильтра. См. Главу «<b>Уход и очистка</b>».</li> </ul>
Неудовлетворительные результаты сушки.	<ul style="list-style-type: none"> <li>• Столовые приборы слишком долго находились в закрытом приборе.</li> <li>• Ополаскиватель отсутствует, или дозировка ополаскивателя слишком мала. Установите более высокую дозировку ополаскивателя.</li> <li>• Возможно, предметы из пластика потребуются вытереть полотенцем.</li> <li>• Для оптимальных результатов сушки включите AirDry.</li> <li>• Рекомендуется постоянно использовать ополаскиватель – даже в сочетании с таблетированным моющим средством.</li> </ul>
Имеются белесые потеки или синеватый налет на стеклянной посуде и тарелках.	<ul style="list-style-type: none"> <li>• Слишком большое количество выдаваемого ополаскивателя. Уменьшите уровень дозатора ополаскивателя.</li> <li>• Было добавлено слишком большое количество моющего средства.</li> </ul>
Имеются пятна и потеки на стекле и посуде.	<ul style="list-style-type: none"> <li>• Недостаточное количество выдаваемого ополаскивателя. Повысьте уровень дозатора ополаскивателя.</li> <li>• Причиной может быть качество ополаскивателя.</li> </ul>
Посуда остается влажной.	<ul style="list-style-type: none"> <li>• Для оптимальных результатов сушки включите AirDry.</li> <li>• В программе отсутствует этап сушки, или в ней предусмотрен этап сушки при низкой температуре.</li> <li>• Дозатор ополаскивателя пуст.</li> <li>• Причиной может быть качество ополаскивателя.</li> <li>• Причиной может быть качество таблетированного моющего средства. Попробуйте таблетки другого производителя или включите дозатор ополаскивателя и используйте ополаскиватель одновременно с таблетированным моющим средством.</li> </ul>
Внутри прибора имеется влага.	<ul style="list-style-type: none"> <li>• Это не является признаком неисправности прибора. Данное явление вызвано содержащейся в воздухе влагой, которая конденсируется на стенках.</li> </ul>

Неисправность	Возможная причина неисправности и способ ее устранения
Необычно сильное пенообразование в ходе мойки.	<ul style="list-style-type: none"> <li>• Используйте только моющие средства для посудомоечных машин.</li> <li>• Имеется утечка ополаскивателя из дозатора ополаскивателя. Обратитесь в авторизованный сервисный центр.</li> </ul>
На столовых приборах имеются следы ржавчины.	<ul style="list-style-type: none"> <li>• В воде, используемой для мойки, слишком высоко содержание солей. См. Главу <b>«Смягчитель для воды»</b>.</li> <li>• Столовые приборы из серебра и нержавеющей стали оказались рядом друг с другом. Избегайте ситуаций, в которых изделия из серебра и нержавеющей стали могли бы оказаться рядом друг с другом.</li> </ul>
По окончании программы в дозаторе находятся остатки моющего средства.	<ul style="list-style-type: none"> <li>• Таблетированное моющее средство застряло в дозаторе и не было полностью вымыто водой.</li> <li>• Моющее средство вымывается из дозатора не полностью. Убедитесь, что разбрызгиватель не засорен и не заблокирован.</li> <li>• Убедитесь, что изделия в корзинах не препятствуют открыванию крышки дозатора моющего средства.</li> </ul>
Внутри прибора присутствует неприятный запах.	<ul style="list-style-type: none"> <li>• См. <b>«Чистка внутренних частей»</b>.</li> </ul>
На столовых приборах, внутренней камере и внутренней стороне дверцы имеется известковый налет.	<ul style="list-style-type: none"> <li>• Низкий уровень соли; проверьте индикатор наличия соли.</li> <li>• Крышка емкости для соли закрыта неплотно.</li> <li>• Водопроводная вода имеет высокую жесткость. См. Главу <b>«Смягчитель для воды»</b>.</li> <li>• Используйте соль и выполняйте регенерацию смягчителя для воды даже при использовании универсального таблетированного средства. См. Главу <b>«Смягчитель для воды»</b>.</li> <li>• Если известковые отложения по-прежнему не исчезают, произведите очистку прибора при помощи специально предназначенных для этого очищающих средств.</li> <li>• Попробуйте другое моющее средство.</li> <li>• Обратитесь к производителю моющего средства.</li> </ul>
Сколы, обесцвечивание или помутнение столовых приборов.	<ul style="list-style-type: none"> <li>• Мойте в приборе только посуду, пригодную для мытья в посудомоечных машинах.</li> <li>• Будьте внимательны при загрузке и разгрузке корзины. Сверяйтесь с брошюрой, описывающей загрузку корзин.</li> <li>• Деликатные предметы укладывайте в верхнюю корзину.</li> </ul>



Другие возможные причины приведены в Главах «Перед первым использованием», «Ежедневное использование» и «Указания и рекомендации».

## 12. ИНФОРМАЦИЯ О ТОВАРЕ

Товарный знак	Electrolux
Модель	ESF9422LOW 911059023
Расчетная вместимость (число комплектов посуды)	9
Класс энергопотребления	A+
Годичное энергопотребление в кВт·ч в год из расчета 280 стандартных циклов мойки с использованием холодной воды и потребления, рассчитанном для энергосберегающих режимов. Фактическое потребление электроэнергии будет зависеть от характера эксплуатации.	222
Энергопотребление при стандартном цикле мойки (кВт·ч)	0.778
Потребляемая мощность в выключенном состоянии (Вт)	0.50
Энергопотребление (Вт) при оставлении во включенном состоянии	5.0
Потребление воды составляет в литрах в год из расчета 280 стандартных циклов мойки. Фактическое потребление воды будет зависеть от характера эксплуатации.	2775
Энергоэффективность сушки по шкале от G (минимальная энергоэффективность) до A (максимальная энергоэффективность)	A
«Стандартная программа» — это стандартный цикл мойки, используемый в качестве эталона в табличке с техническими данными и в данном справочном листке изделия. Данная программа подходит для мойки посуды обычной загрязненности и является наиболее эффективной в части экономии как электроэнергии, так и потребления воды. Она имеет название «Эко».	<b>ECO</b>
Длительность программы при стандартном цикле мойки (мин)	227



Продолжительность нахождения в режиме «Ос-тавление во включенном состоянии» (мин)	5
Уровень шума (дБ(А), 1 пВт)	49
Встраиваемый прибор Д/Н	Нет

### 13. ДОПОЛНИТЕЛЬНАЯ ТЕХНИЧЕСКАЯ ИНФОРМАЦИЯ

Габаритные размеры	Ширина /высота / глубина (мм)	446/850/615
Подключение к электро-сети <sup>1)</sup>	Напряжение (В)	220 - 240
	Частота (Гц)	50
Давление в водопровод-ной сети	Мин. / макс. бар (МПа)	0.5 (0.05) / 8 (0.8)
Водоснабжение	Холодная или горячая вода <sup>2)</sup>	макс. 60°С

<sup>1)</sup> Другие значения приведены в табличке с техническими данными.

<sup>2)</sup> Если горячая вода подается из системы, использующей альтернативный источник энергии (например, солнечные панели), подключайте машину к водопроводу горячей воды, чтобы снизить потребление энергии.

### 14. ОХРАНА ОКРУЖАЮЩЕЙ СРЕДЫ

Материалы с символом  следует сдавать на переработку. Положите упаковку в соответствующие контейнеры для сбора вторичного сырья. Принимая участие в переработке старого электробытового оборудования, Вы помогаете защитить окружающую среду и

здоровье человека. Не выбрасывайте вместе с бытовыми отходами бытовую технику, помеченную символом . Доставьте изделие на местное предприятие по переработке вторичного сырья или обратитесь в свое муниципальное управление.

 Класс энергетической эффективности в Российской Федерации: А

Дата изготовления изделия указана в его серийном номере, где первая цифра номера соответствует последней цифре года изготовления, а вторая и третья цифры – порядковому номеру недели. Например, серийный номер 84512345 означает, что изделие изготовлено на сорок пятой неделе 2018 года.

Изготовитель: Electrolux Appliances AB, St. Göransgatan 143, 105 45 Stockholm, Швеция

Импортер и уполномоченная изготовителем организация: ООО "Электролюкс Рус", Кожевнический проезд 1, 115114, Москва, тел.: 8-800-200-3589

Изготовлено в Польше

## ЗМІСТ

1. ІНФОРМАЦІЯ З ТЕХНІКИ БЕЗПЕКИ.....	27
2. ІНСТРУКЦІЇ З ТЕХНІКИ БЕЗПЕКИ.....	28
3. ОПИС ВИРОБУ.....	30
4. ПАНЕЛЬ КЕРУВАННЯ.....	31
5. ПРОГРАМИ.....	31
6. НАЛАШТУВАННЯ.....	33
7. ПЕРЕД ПЕРШИМ ВИКОРИСТАННЯМ.....	35
8. ЩОДЕННЕ КОРИСТУВАННЯ.....	36
9. ПОРАДИ І РЕКОМЕНДАЦІЇ.....	38
10. ДОГЛЯД І ЧИЩЕННЯ.....	40
11. УСУНЕННЯ ПРОБЛЕМ.....	41
12. ІНФОРМАЦІЙНИЙ ЛИСТОК ВИРОБУ.....	46
13. ДОДАТКОВА ТЕХНІЧНА ІНФОРМАЦІЯ.....	47

## З ДУМКОЮ ПРО ВАС

Дякуємо за придбання приладу Electrolux. Вибраний вами виріб є результатом поєднання багаторічного професійного досвіду та новітніх технологій. Оригінальний і стильний – сконструйований із думкою про вас. Користуючись ним, ви завжди отримуватимете найкращий результат. Компанія Electrolux вітає вас!

**Відвідайте наш веб-сайт:**



Поради з використання, брошури, інструкції з усунення несправностей, сервісна інформація:

**[www.electrolux.com/webselfservice](http://www.electrolux.com/webselfservice)**



Зареєструйте виріб, щоб отримати покращене обслуговування:

**[www.registerelectrolux.com](http://www.registerelectrolux.com)**



Придбання приладдя, витратних матеріалів та оригінальних запчастин для вашого приладу:

**[www.electrolux.com/shop](http://www.electrolux.com/shop)**

## РОБОТА З КЛІЄНТАМИ ТА СЕРВІСНЕ ОБСЛУГОВУВАННЯ

Рекомендується використовувати оригінальні запчастини.

У разі звертання до сервісного центру необхідно мати наступну інформацію: модель, номер виробу (PNC), серійний номер.

Цю інформацію можна знайти на табличці з технічними даними.

 Увага! Важлива інформація з техніки безпеки

 Загальна інформація й рекомендації

 Інформація щодо захисту навколишнього середовища

Може змінитися без оповіщення.

## 1. ⚠ ІНФОРМАЦІЯ З ТЕХНІКИ БЕЗПЕКИ

Перед установкою та експлуатацією приладу слід уважно прочитати інструкцію користувача. Виробник не несе відповідальності за травми або збитки через неправильне встановлення або використання. Інструкції з експлуатації приладу слід зберігати в безпечному і доступному місці з метою користування в майбутньому.

### 1.1 Безпека дітей і вразливих осіб

- Діти від 8 років, особи з обмеженими фізичними, сенсорними чи розумовими здібностями та особи без відповідного досвіду та знань можуть користуватися цим приладом лише під наглядом або після отримання інструктажу стосовно безпечного користування приладом і пов'язаних ризиків.
- Діти у віці від 3 до 8 років та особи зі значними та складними обмеженими можливостями можуть залишатися поблизу приладу лише за умови постійного нагляду.
- Не слід залишати дітей до трьох років без постійного нагляду поблизу приладу.
- Не дозволяйте дітям гратися з приладом.
- Тримайте м'які засоби в недоступному для дітей місці.
- Не допускайте дітей чи домашніх тварин до приладу, коли його дверцята відчинені.
- Дітям забороняється виконувати очищення чи роботи з обслуговування приладу, які можуть виконуватися користувачем, без нагляду.

### 1.2 Загальні правила безпеки

- Цей прилад призначено для використання в побутових і аналогічних сферах:
  - у фермерських будинках, на кухнях магазинів, офісів та інших робочих установ;

- клієнтами готелів, мотелів та інших житлових приміщень.
- Не змінюйте технічні специфікації цього приладу.
- Робочий тиск води (мінімальний і максимальний) має бути в діапазоні 0.5 (0.05) / 8 (0.8) бар (МПа)
- Не перевищуйте максимальне значення кількості комплектів посуду: 9 .
- Задля уникнення небезпеки при пошкодженні електричного кабелю його заміну має здійснювати виробник, представник його авторизованого сервісного центру або інша кваліфікована особа.
- Розмістіть столові прибори в кошику для столових приборів гострими кінцями вниз або покладіть їх до кошика для столових приборів у горизонтальному положенні гострими кінцями вниз.
- Не залишайте прилад з відкритими дверцятами без нагляду, щоб випадково не наступити на них.
- Перш ніж виконувати технічне обслуговування, вимкніть прилад і вийміть вилку з розетки.
- Не використовуйте струмінь води та/або пари високого тиску для очищення приладу.
- Якщо в нижній частині приладу є вентиляційні отвори, їх не слід закривати, наприклад, килимом.
- Прилад слід під'єднати до водопроводу за допомогою набору нових шлангів, що постачається. Забороняється повторно використовувати набір старих шлангів.

## 2. ІНСТРУКЦІЇ З ТЕХНІКИ БЕЗПЕКИ

### 2.1 Встановлення



#### **ПОПЕРЕДЖЕННЯ!**

Установлювати цей прилад повинен лише кваліфікований фахівець.

- Повністю зніміть упаковку.
- Не встановлюйте й не використовуйте пошкоджений прилад.
- Дотримуйтеся інструкцій зі встановлення, що постачаються разом із приладом.
- Будьте обережні під час переміщення приладу, оскільки він важкий. Використовуйте захисні рукавички та взуття, що постачається в комплекті.
- Не встановлюйте прилад і не користуйтеся ним у приміщеннях, де температура нижче 0 °С.

- Встановлюйте прилад у безпечному підходящому місці, що відповідає вимогам зі встановлення.

## 2.2 Під'єднання до електромережі



### ПОПЕРЕДЖЕННЯ!

Існує ризик займання та ураження електричним струмом.

- Прилад повинен бути заземленим.
- Переконайтеся в тому, що параметри на табличці з технічними даними сумісні з електричними параметрами електроживлення від мережі.
- Завжди використовуйте правильно встановлену протиударну розетку.
- Не використовуйте розгалужувачі, перехідники й подовжувачі.
- Будьте обережні, аби не пошкодити штепсельну вилку та кабель. Якщо кабель живлення потребує заміни, зверніться до нашого сервісного центру.
- Вставляйте штепсельну вилку в розетку електроживлення лише після закінчення установки. Переконайтеся, що після установки є вільний доступ до розетки електроживлення.
- Не тягніть за кабель живлення, щоб відключити прилад з мережі. Завжди вимикайте, витягаючи штепсельну вилку.
- Цей прилад відповідає директивам СЕС.
- Лише для Великобританії та Ірландії. Пристрій оснащено електричною вилкою на 13 А. Якщо необхідно замінити запобіжник в електричній вилці, встановлюйте тільки запобіжник 13 А ASTA (BS 1362).

## 2.3 Підключення до водопроводу

- Не допускайте пошкодження шлангів.
- Перед тим, як під'єднати прилад до нових труб або труб, що не використовувалися тривалий час,

чи якщо проводилися ремонтні роботи або встановлювалися нові пристрої (лічильники води тощо), спустіть воду, доки вона не буде чистою й прозорою.

- Під час першого використання приладу й після першого використання переконайтеся у відсутності видимих витоків води.
- Впускний шланг оснащено запобіжним клапаном і каналом із внутрішнім кабелем живлення.

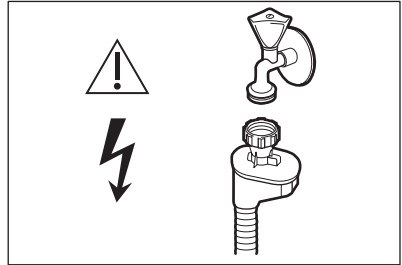

### ПОПЕРЕДЖЕННЯ!

Висока напруга.

- У разі пошкодження впускного шланга негайно закрийте водопровідний кран і вийміть штепсельну вилку з розетки. Для заміни впускного шланга звертайтеся до авторизованого сервісного центру.

## 2.4 Користування

- Не кладіть усередину приладу, поряд із ним або на нього легкозаймисті речовини чи предмети, змочені в легкозаймистих речовинах.
- Миючі засоби для посудомийної машини є небезпечними. Дотримуйтеся інструкції з безпеки, що зазначені на упаковці миючого засобу.
- Не пийте воду із приладу, а також не грайтеся цією водою.
- Не виймайте посуд із приладу до завершення програми. Певна кількість миючого засобу може залишатися на посуді.
- Не сідайте й не ставайте на відкриті дверцята приладу.

- Із приладу може вийти гаряча пара, якщо відчинити дверцята під час виконання програми.

## 2.5 Сервіс

- Для ремонту приладу звертайтеся до авторизованого сервісного центру.
- Використовуйте лише оригінальні запасні частини.

## 2.6 Утилізація



### ПОПЕРЕДЖЕННЯ!

Існує небезпека задушення.

- Відключіть прилад від електромережі.
- Відріжте кабель живлення і викиньте його.
- Зніміть замок із дверцят, щоб уникнути запирання дітей і домашніх тварин у приладі.

Цей продукт по змісту небезпечних речовин відповідає вимогам Технічного регламенту обмеження використання деяких небезпечних речовин в електричному та електронному обладнанні (постанова Кабінету Міністрів України №1057 від 3 грудня 2008р.)

## 3. ОПИС ВИРОБУ

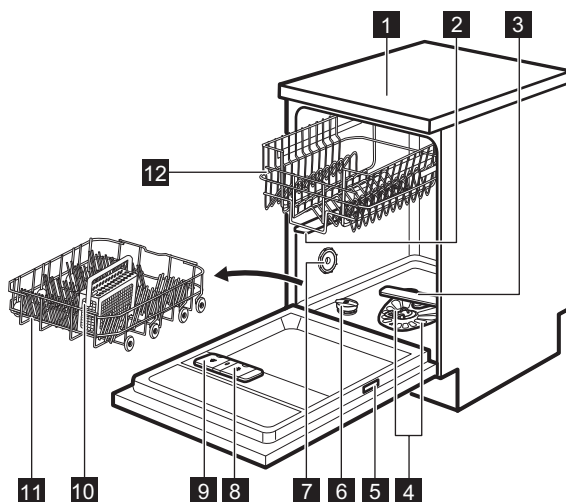



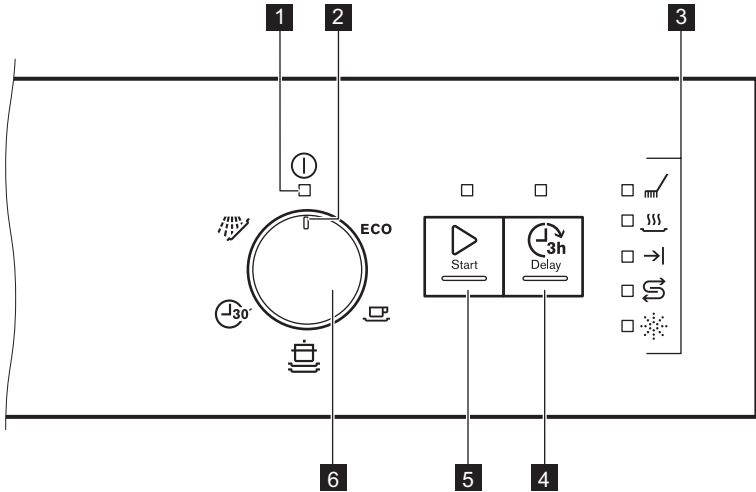

- |                                       |                                       |
|---------------------------------------|---------------------------------------|
| <b>1</b> Верхня кришка                | <b>8</b> Дозатор ополіскувача         |
| <b>2</b> Середній розпилювач          | <b>9</b> Дозатор м'яючого засобу      |
| <b>3</b> Нижній розпилювач            | <b>10</b> Кошик для столових приборів |
| <b>4</b> Фільтри                      | <b>11</b> Нижній кошик                |
| <b>5</b> Табличка з технічними даними | <b>12</b> Верхній кошик               |
| <b>6</b> Контейнер для солі           |                                       |
| <b>7</b> Вентиляційний отвір          |                                       |

## 4. ПАНЕЛЬ КЕРУВАННЯ







- |   |                            |
|---|----------------------------|
| <b>1</b> Індикатор увімкнення/вимкнення | <b>5</b> Кнопка запуску    |
| <b>2</b> Показчик програми              | <b>6</b> Перемикач програм |
| <b>3</b> Індикатори                     |                            |
| <b>4</b> Кнопка відкладеного запуску    |                            |

### 4.1 Індикатори

Індикатор	Опис
	Фаза миття. Світиться, коли виконується фаза миття.
	Фаза сушіння. Вмикається, коли виконується фаза сушіння.
	Індикатор завершення.
	Індикатор рівня ополіскувача. Коли виконується програма, індикатор не світиться.
	Індикатор рівня солі. Коли виконується програма, індикатор не світиться.

## 5. ПРОГРАМИ

Порядок програм у таблиці може не відповідати їх послідовності на панелі керування.

Програма	Ступінь забруднення Тип завантаження	Фази програми	Показники споживання 1)		
			Тривалість (хв.)	Споживання електроенергії (кВт•год)	Споживання води (л)
<b>ECO 2)</b>	Середній ступінь забруднення Посуд і столові прибори	<ul style="list-style-type: none"> <li>• Попереднє миття</li> <li>• Миття 50 °C</li> <li>• Ополіскування</li> <li>• Сушіння</li> </ul>	227	0.778	9.9
	Високий ступінь забруднення Посуд, столові прибори, каструлі та сковороди	<ul style="list-style-type: none"> <li>• Попереднє миття</li> <li>• Миття 70 °C</li> <li>• Ополіскування</li> <li>• Сушіння</li> </ul>	160 - 168	1.1 - 1.3	13-14
	Середній ступінь забруднення Посуд і столові прибори	<ul style="list-style-type: none"> <li>• Попереднє миття</li> <li>• Миття 65 °C</li> <li>• Ополіскування</li> <li>• Сушіння</li> </ul>	130 - 140	1.0 - 1.2	14-15
	Свіже забруднення Посуд і столові прибори	<ul style="list-style-type: none"> <li>• Миття 60 °C або 65 °C</li> <li>• Ополіскування</li> </ul>	30	0.7	8
	Все	<ul style="list-style-type: none"> <li>• Попереднє миття</li> </ul>	14	0.1	4

1) Показники споживання та тривалість програми залежать від тиску й температури води, коливання напруги в електромережі, вибраних опцій та кількості посуду.

2) Ця програма пропонує найефективніше споживання води й електроенергії під час миття посуду та столових приборів із середнім ступенем забруднення. Це стандартна програма для дослідницьких установ.

3) Ця програма підходить для миття повного або половинного завантаження посуду зі свіжим забрудненням або незначним забрудненням за короткий час.

4) Ця програма використовується для швидкого ополіскування посуду та уникнення неприємного запаху в приладі. Не використовуйте миючий засіб для цієї програми.

## 5.1 Інформація для дослідницьких установ

Для отримання необхідної інформації щодо проведення тестових процедур

(наприклад, згідно EN60436) зверніться за адресою електронної пошти:

[info.test@dishwasher-production.com](mailto:info.test@dishwasher-production.com)



У своєму запиті, будь-ласка, зазначте цифровий код виробу (PNC), який знаходиться на табличці з технічними даними.

З будь-яких інших питань стосовно вашої посудомийної машини, будь ласка, див. сервісну книжку, що постачається разом з приладом.

## 6. НАЛАШТУВАННЯ

### 6.1 Режим вибору програм і режим користувача

Коли прилад знаходиться у режимі вибору програм, можна встановити програму та увійти у режим користувача.

**Налаштування, доступні у режимі користувача:**

- Рівень пом'якшувача води відповідно до жорсткості води.
- Увімкнення або вимкнення AirDry.

**Оскільки прилад зберігає вибрані налаштування, немає потреби налаштовувати їх перед кожним циклом.**

### Встановлення режиму вибору програм

Прилад знаходиться у режимі вибору програм, коли світиться індикатор увімкнення/вимкнення, а індикатор Start мигтить.

Після увімкнення прилад автоматично переходить у режим вибору програм. Якщо це не так, перейдіть у режим вибору програм наступним чином:

Одночасно натисніть і утримуйте кнопки **Start** і **Delay**, доки прилад не перейде в режим вибору програм.

### Жорсткість води

Німецькі градуси (°dH)	Французькі градуси (°fH)	mmol / l	Градуси Кларка	Рівень пом'якшувача води
47 - 50	84 - 90	8.4 - 9.0	58 - 63	10
43 - 46	76 - 83	7.6 - 8.3	53 - 57	9
37 - 42	65 - 75	6.5 - 7.5	46 - 52	8
29 - 36	51 - 64	5.1 - 6.4	36 - 45	7
23 - 28	40 - 50	4.0 - 5.0	28 - 35	6

### 6.2 Пом'якшувач води

Пом'якшувач води видаляє з води мінеральні речовини, які погіршують якість миття та скорочують термін експлуатації приладу.

Чим вище вміст цих мінеральних речовин, тим жорсткіше вода. Жорсткість води вимірюється шкалою еквівалентів.

Пом'якшувач води необхідно відрегулювати відповідно до рівня жорсткості води у вашому регіоні. Для того щоб дізнатися про рівень жорсткості води у своєму регіоні, зверніться до місцевого органу водопостачання. Важливо налаштувати відповідний рівень пом'якшувача води для забезпечення високих результатів прання.



Пом'якшення жорсткої води збільшує споживання води та енергії, а також тривалість виконання програми. Чим вищий рівень пом'якшувача води, тим вище споживання та довше тривалість програми.

Німецькі градуси (°dH)	Французькі градуси (°fH)	mmol / l	Градуси Кларка	Рівень пом'якшувача води
19 - 22	33 - 39	3.3 - 3.9	23 - 27	5 1)
15 - 18	26 - 32	2.6 - 3.2	18 - 22	4
11 - 14	19 - 25	1.9 - 2.5	13 - 17	3
4 - 10	7 - 18	0.7 - 1.8	5 - 12	2
<4	<7	<0.7	< 5	1 2)

1) Заводське налаштування.

2) Не використовуйте сіль на цьому рівні.

**Незалежно від типу миючого засобу, що використовується, встановіть належний рівень жорсткості води, щоб індикатор додавання солі залишався активним.**



Багатофункціональні таблетовані миючі засоби, що містять сіль, недостатньо ефективні, щоб пом'якшити жорстку воду.

## Налаштування рівня пом'якшувача води

Прилад має перебувати в режимі вибору програм.

1. Переконайтеся, що покажчик програми на перемикачі знаходиться напроти положення «увімкнено/вимкнено».
2. Щоб увійти до режиму користувача, натисніть і утримуйте **Delay**. Одночасно з цим поверніть ручку проти годинникової стрілки, поки покажчик програми не зрівняється з першою програмою. Відпустіть кнопку **Delay**, коли почне блимати індикатор **Start** та індикатор увімкнення/вимкнення.
  - Періодичне мигтіння →| показує поточне налаштування, наприклад, 5 миготіть + пауза + 5 миготіть = рівень 5.
3. Натискайте **Delay**, щоб змінити налаштування. Кожне натиснення

**Delay** збільшує рівень на один показник. Після досягнення 10 рівня відлік починається знову з 1 рівня.

4. Щоб підтвердити налаштування, повертайте перемикач програм, доки покажчик програми на стане в положення «увімкнено/вимкнено»

## 6.3 AirDry

Функція AirDry покращує ефективність сушіння та зменшує споживання електроенергії.

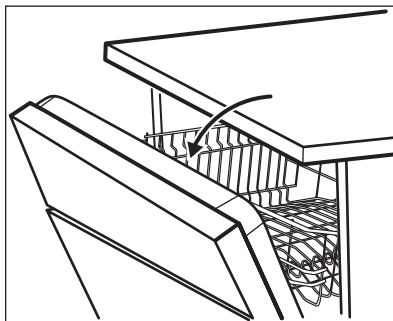

Під час фази сушіння дверцята автоматично відкриваються та залишаються відчиненими.

**УВАГА**

Не намагайтеся закрити дверцята приладу протягом 2 хвилин після автоматичного відкриття. Це може пошкодити прилад.

AirDry автоматично активується з усіма програмами, за винятком  (якщо застосовується).



**УВАГА**

Якщо діти мають доступ до приладу, рекомендується вимкнути функцію AirDry, оскільки відкриті дверцята можуть представляти певну загрозу.

## Вимкнення опції AirDry

Прилад має перебувати в режимі вибору програм.

Переконайтеся, що покажчик програми на перемикачі знаходиться напроти положення **«увімкнено/вимкнено»**.

- Щоб увійти до режиму користувача, натисніть і утримуйте **Delay**. Одночасно з цим поверніть ручку проти годинникової стрілки, поки покажчик програми не зрівняється з першою програмою. Відпустіть кнопку **Delay**, коли почне блимати індикатор **Start** та індикатор **увімкнення/вимкнення**.
- Поверніть ручку проти годинникової стрілки, поки покажчик програми не зрівняється з другою програмою.
  - Індикатор  показує поточне налаштування: увімкнено = AirDry активовано.
- Натисніть **Delay**, щоб змінити налаштування.
  - Якщо індикатор  вимкнено = AirDry деактивовано.
- Щоб підтвердити налаштування продовжуйте обертати перемикач програм, доки покажчик програми на стане в положення **увімкнено/вимкнено**.

## 7. ПЕРЕД ПЕРШИМ ВИКОРИСТАННЯМ

- Перевірте, чи поточний рівень пом'якшувача води відповідає жорсткості води вашого водопостачальника. Якщо ні, налаштуйте рівень пристрою для пом'якшення води.
- Засипте сіль у контейнер для солі.
- Залийте ополіскувач у дозатор ополіскувача.
- Відкрийте водопровідний кран.
- У приладі можуть бути сторонні речовини, що залишилися у процесі виробництва. Запустіть програму, щоб їх видалити. Не застосовуйте миючий засіб і не кладіть посуд у кошики.

Після запуску програми може знадобитися до 5 хвилин для заряджання смоли у пристрої для пом'якшення води. Програма миття запуститься лише після завершення цієї процедури. Процедура періодично повторюється.

### 7.1 Контейнер для солі

**УВАГА**

Використовуйте лише крупнозернисту сіль, призначену для посудомийних машин. Мінка сіль збільшує ризик корозії.

Сіль використовується для заряджання смоли в приладі для пом'якшення води. Це забезпечує добрі результати миття при щоденному користуванні.

### Заповнення контейнера для солі

- Поверніть кришечку контейнера для солі проти годинникової стрілки та зніміть її.

2. Налийте 1 літр води в контейнер для солі (лише в перший раз).
3. Засипте 1 кг солі у контейнер для солі (до його заповнення).

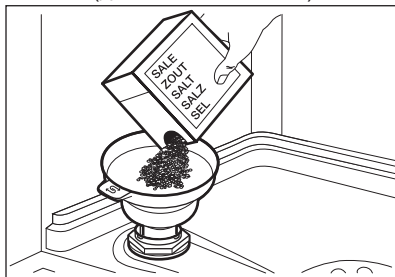

4. Обережно потрусіть воронку за ручку, аби останні гранули потрапили всередину.
5. Видаліть сіль із поверхні біля отвору контейнера для солі.

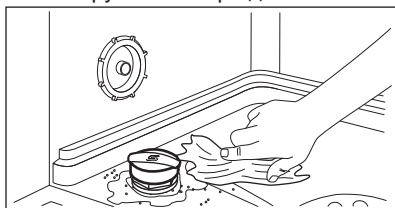

6. Закрийте контейнер для солі, повернувши кришечку за годинниковою стрілкою.



#### УВАГА

Вода з сіллю може перелитися з контейнера для солі під час наповнення. Після заповнення контейнера для солі негайно запустіть програму для запобігання утворенню корозії.

## 7.2 Заповнення дозатора ополіскувача

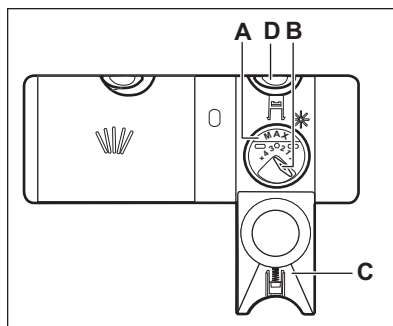

#### УВАГА

Використовуйте лише спеціальні ополіскувачі для посудомийних машин.

1. Натисніть кнопку розблокування (D), щоб відкрити кришку (C).
2. Залейте ополіскувач у дозатор (A), не перевищуючи позначки «макс.».
3. Для запобігання надмірному утворенню піни видаліть пролитий ополіскувач вологопоглинаючою ганчіркою.
4. Закрийте кришку. Переконайтеся, що кнопка розблокування стала на місце.



Ви можете повернути регулятор дозування (B) в положення між 1 (найменша кількість) і положенням 4 або 6 (найбільша кількість).

## 8. ЩОДЕННЕ КОРИСТУВАННЯ

1. Відкрийте водопровідний кран.
2. Повертайте перемикач, щоб показчик програми збігся із потрібною програмою. Виберіть програму, що відповідає типу посуду і ступеню його забруднення.
  - Якщо світиться індикатор солі, насипте її в контейнер для солі.
- Якщо індикатор ополіскувача світиться, наповніть дозатор ополіскувача.
3. Завантажте посуд у кошики.
4. Додайте миючий засіб.
5. Запустіть програму.

## 8.1 Користування миючим засобом

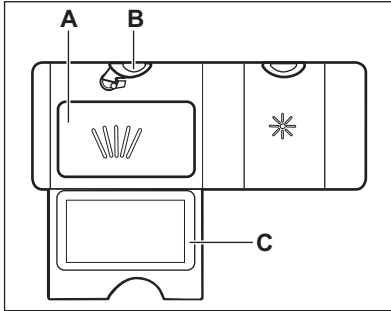

1. Натисніть кнопку розблокування (B), щоб відкрити кришку (C).
2. Помістіть порошкоподібний або таблетований миючий засіб у відділення (A).
3. Якщо програма передбачає фазу попереднього миття, помістіть невелику кількість миючого засобу на внутрішню частину дверцят приладу.
4. Закрийте кришку. Переконайтеся, що кнопка розблокування стала на місце.

## 8.2 Використання комбінованих таблетованих миючих засобів

Якщо використовуються таблетовані засоби, що містять сіль і ополіскувач, можна не заповнювати контейнер для солі та дозатор ополіскувача.

1. Встановіть найнижчий рівень пом'якшувача води.
2. Встановіть найнижчий рівень дозування ополіскувача.

## 8.3 Встановлення і запуск програми

### Запуск програми

1. Відкрийте водопровідний кран.
2. Закрийте дверцята приладу.
3. Повертайте перемикач, щоб покажчик програми збігся із потрібною програмою.

- Індикатор увімкнення/вимкнення загориться.
  - Індикатор старту почне блимати.
4. Натисніть **Start**.
    - Програму запущено, горить індикатор поточної фази миття.
    - Індикатори увімкнення/вимкнення та старту горять.

### Відкладений запуск програми

1. Виберіть програму.
2. Натисніть **Delay**, щоб відкласти виконання програми на 3 години. Увімкнеться індикатор відкладеного запуску.

3. Натисніть **Start**. Починає світитися індикатор старту. Після закінчення зворотного відліку програма запуститься автоматично.

### Відчинення дверцят під час роботи приладу

Якщо відкрити дверцята під час виконання програми, прилад зупиниться. Це може вплинути на рівень споживання електроенергії та тривалість програми. Після закриття дверцят прилад поновить роботу програми з того моменту, коли її було перервано.



Поточна програма завершиться, якщо дверцята відкриті довше 30 секунд під час фази сушіння. Цього не відбудеться, якщо дверцята відкриваються за допомогою функції AirDry.



Не намагайтеся закрити дверцята приладу протягом 2 хвилин, після того як функція AirDry автоматично їх відкриває, оскільки це може пошкодити прилад. Якщо після цього дверцята закриваються ще на 3 хвилини, поточна програма завершиться.

## Скасування відкладеного запуску під час зворотного відліку

1. Натисніть та утримуйте **Start i Delay**, доки індикатор старту не почне блимати.
2. Натисніть **Start**, щоб запустити програму.

## Зупинення програми

Натисніть та утримуйте **Start i Delay**, доки індикатор старту не почне блимати.

Перед тим як нова програма запуститься, переконайтеся, що в дозаторі є миючий засіб.

## Завершення програми

Після завершення програми загорається індикатор →**I**. Якщо приладом не користуються протягом 5 хвилин, він переходить у режим очікування, а всі індикатори згасають. Це знижує споживання енергії.

1. Щоб вимкнути прилад, повертайте перемикач програм, доки покажчик програми співпаде з індикатором увімкнення/вимкнення.
2. Закрийте водопровідний кран.

# 9. ПОРАДИ І РЕКОМЕНДАЦІЇ

## 9.1 Загальна інформація

Наступні поради дозволять досягти оптимальних результатів очищення та сушіння при повсякденному використанні, а також допоможуть захистити навколишнє середовище.

- Видаліть великі залишки їжі з посуду у відро для сміття.
- Не потрібно попередньо ополіскувати посуд вручну. При потребі виберіть програму з фазою попереднього миття.
- Завжди повністю заповнюйте кошики посудом.
- Переконайтеся в тому, що предмети в кошиках не торкаються один одного й не перекриваються. Тільки в такому випадку вода може повністю досягнути та вимити весь посуд.
- Миючий засіб для посудомийних машин, ополіскувач і сіль можна використовувати окремо або застосувати багатофункціональний таблетований засіб (наприклад, «Усе в 1»). Слідуйте інструкціям на упаковці.
- Оберіть програму відповідно до типу посуду та ступеню його забруднення. **ECO** пропонує

найбільш ефективне використання води й споживання енергії.

## 9.2 Використання солі, ополіскувача й мийного засобу

- Використовуйте сіль, ополіскувач і мийний засіб, які призначені лише для посудомийних машин. Використання інших засобів може призвести до пошкодження приладу.
- У регіонах, де вода жорстка або дуже жорстка, для досягнення оптимальних результатів очищення та сушіння рекомендується використовувати звичайний мийний засіб для посудомийних машин (порошок, гель, таблетований мийний засіб без додаткових речовин), ополіскувач і сіль окремо.
- Принаймні один раз на місяць запускайте прилад з використанням засобів для чищення, які спеціально призначені для цієї мети.
- Таблетований мийний засіб не розчиняється у воді повністю, якщо використовуються короткі програми миття. Для того щоб мийний засіб не залишався на столовому посуді, для тривалих програм

- рекомендується використовувати таблетовані мийні засоби.
- Не слід використовувати мийний засіб у кількості, що перевищує встановлену норму. Див. інструкції на упаковці мийного засобу.

### 9.3 Що робити, якщо потрібно припинити використання комбінованого таблетованого миючого засобу

Перш ніж розпочинати використання миючого засобу, солі та ополіскувача окремо, виконайте наступну процедуру.

1. Установіть найвищий рівень пом'якшувача води.
2. Переконайтеся в тому, що контейнер для солі й дозатор ополіскувача заповнені.
3. Запустіть найкоротшу програму з фазою полоскання. Не додавайте миючий засіб і не завантажуйте кошики.
4. Коли програму буде завершено, скоригуйте рівень пристрою для пом'якшення води з урахуванням жорсткості води у вашому регіоні.
5. Відрегулюйте дозування ополіскувача.

### 9.4 Завантаження посуду в кошики

- Використовуйте прилад лише для посуду, який можна мити у посудомийній машині.
- Забороняється мити в посудомийній машині вироби з дерева, рогу, алюмінію, олова та міді.
- Забороняється мити у приладі речі, що вбирають вологу (губки, ганчірки).
- Видаліть з посуду великі шматки їжі.
- Замочіть посуд із присохлою та пригорілою їжею перед миттям у приладі.

- Предмети посуду, що мають заглиблення (наприклад, чашки, склянки та дека), ставте отвором донизу.
- Подбайте, аби келихи не торкалися один одного.
- Легкі предмети кладіть у верхній кошик. Подбайте про те, щоб предмети не рухалися.
- Маленькі предмети та столові прибори кладіть у кошик для столових приборів.
- Перед запуском програми переконайтеся, що розпилювачі можуть вільно обертатися.

### 9.5 Перед запуском програми

Перед запуском обраної програми переконайтеся в наступному.

- Фільтри очищені та правильно встановлені.
- Кришка контейнера для солі щільно закрита.
- Розпилювачі не забиті.
- Достатньо солі та ополіскувача (якщо не використовуються таблетовані миючі засоби).
- Посуд у кошиках розташований правильно.
- Програма відповідає типу посуду та ступеню забруднення.
- Використовується правильна кількість миючого засобу.

### 9.6 Витягання посуду з кошиків

1. Дайте посуду охолонути, перш ніж виймати його з приладу. Гарячий посуд можна легко пошкодити.
2. Вийміть посуд спершу з нижнього, а потім з верхнього кошика.



Після завершення програми на внутрішніх поверхнях приладу може залишатися вода.

## 10. ДОГЛЯД І ЧИЩЕННЯ



### ПОПЕРЕДЖЕННЯ!

Перш ніж виконувати технічне обслуговування, вимкніть прилад і витягніть вилку з розетки.



Брудні фільтри і забиті розпилувачі понижують результати миття. Регулярно перевіряйте їх і чистіть за необхідності.

### 10.1 Чищення фільтрів

Фільтрувальна система складається з трьох частин.

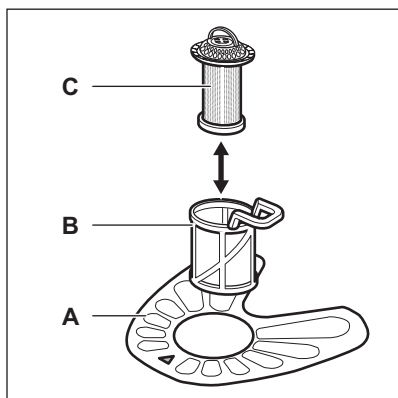

1. Поверніть фільтр (В) проти годинникової стрілки та зніміть його.

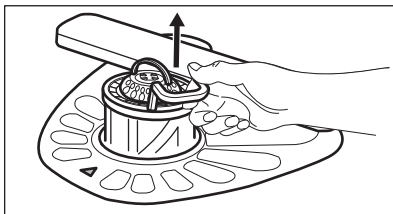
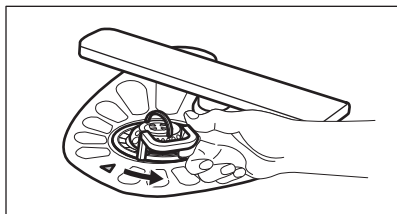

2. Вийміть фільтр (С) із фільтру (В).
3. Вийміть плоский фільтр (А).

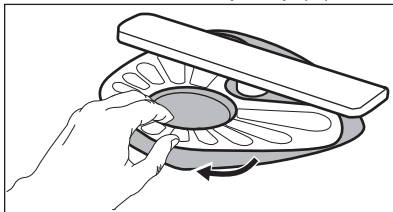

4. Промийте фільтри.

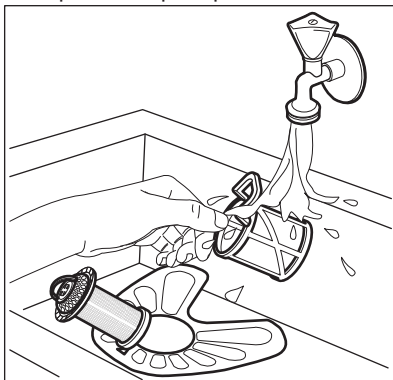

5. Переконайтеся, що всередині відстійника або на його краях немає залишків їжі або забруднення.
6. Поставте назад плоский фільтр (А). Переконайтеся, що він розташований належним чином під 2 напрямними.



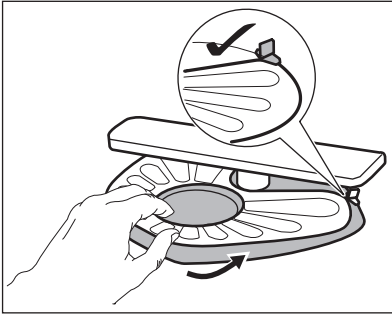

7. Знову зберіть фільтри (В) та (С).
8. Встановіть фільтр (В) у плоский фільтр (А). Поверніть за годинниковою стрілкою до фіксації.

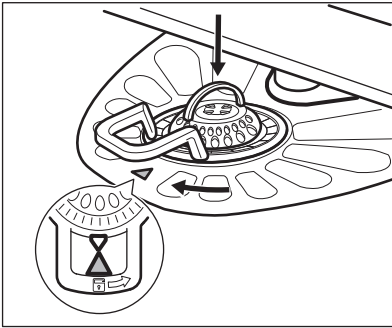

#### УВАГА

Неправильне встановлення фільтрів може призвести до незадовільних результатів миття й пошкодження приладу.

## 10.2 Чищення розпилювачів

Не знімайте розпилювачі. Якщо отвори розпилювачів забилися, видаліть рештки бруду за допомогою загостреного предмета.

## 10.3 Чищення зовнішніх поверхонь

- Очищуйте прилад м'якою вологою тканиною.
- Застосовуйте лише нейтральні м'яючі засоби.
- Не застосовуйте абразивні продукти, абразивні серветки чи розчинники.

## 10.4 Чищення всередині

- М'якою вологою ганчіркою обережно почистіть прилад і гумову прокладку дверцят.
- Якщо регулярно використовуються короткотривалі програми, всередині приладу можуть залишатися відкладення жиру та накип. Щоб уникнути цього, рекомендується принаймні двічі на місяць виконувати довготривалі програми.
- Для підтримання оптимальної роботи приладу рекомендується один раз на місяць використовувати спеціальний засіб для чищення посудомийних машин. Дотримуйтесь інструкцій, наведених на упаковці продукту.

## 11. УСУНЕННЯ ПРОБЛЕМ

Якщо прилад не запускається або зупиняється під час роботи, перш ніж звернутися до авторизованого сервісного центру, перевірте, чи можна усунути проблему самостійно за допомогою інформації, наведеної в таблиці.



#### ПОПЕРЕДЖЕННЯ!

Виконаний неналежним чином ремонт може призвести до серйозного ризику для безпеки користувача. Будь-який ремонт повинні здійснювати кваліфіковані спеціалісти.

У разі виникнення деяких проблем індикатор завершення періодично блимає, що вказує на несправність.

Більшість проблем, що можуть виникнути, можна вирішити без

звернення до авторизованого сервісного центру.

Проблема й код сигналу тривоги	Можлива причина несправності та спосіб її усунення
Не вдається ввімкнути прилад.	<ul style="list-style-type: none"> <li>• Переконайтеся, що вилку під'єднано до розетки.</li> <li>• Переконайтеся, щоб усі запобіжники на електричному щитку були справні.</li> </ul>
Програма не запускається.	<ul style="list-style-type: none"> <li>• Переконайтеся, що дверцята приладу зачинено.</li> <li>• Натисніть <b>Start</b>.</li> <li>• Якщо налаштовано відкладений запуск, скасуйте його або дочекайтеся завершення зворотного відліку.</li> <li>• Розпочалося повторне завантаження смоли у пристрої для пом'якшення води. Тривалість цієї процедури складає приблизно 5 хвилин.</li> </ul>
Прилад не заповнюється водою. <ul style="list-style-type: none"> <li>• Періодично індикатор завершення одноразово блимає.</li> <li>• Індикатор Start блимає безперервно.</li> </ul>	<ul style="list-style-type: none"> <li>• Переконайтеся, що водопровідний кран відкрито.</li> <li>• Переконайтеся, що тиск води не є занадто низьким. Щоб отримати цю інформацію, зверніться до місцевої водопровідної служби.</li> <li>• Переконайтеся, що водопровідний кран не засмічено.</li> <li>• Переконайтеся, що фільтр у шлангу подачі води не засмічено.</li> <li>• Переконайтеся, що шланг подачі води не перегнуто й не перекручено.</li> </ul>
Прилад не зливає воду. <ul style="list-style-type: none"> <li>• Індикатор завершення періодично блимає два рази.</li> <li>• Індикатор Start блимає безперервно.</li> </ul>	<ul style="list-style-type: none"> <li>• Переконайтеся, що кран раковини не засмічено.</li> <li>• Переконайтеся, що зливний шланг не перегнуто та не перекручено.</li> </ul>
Увімкнено пристрій, який запобігає переливанню води. <ul style="list-style-type: none"> <li>• Індикатор завершення періодично блимає три рази.</li> <li>• Індикатор Start блимає безперервно.</li> </ul>	<ul style="list-style-type: none"> <li>• Закрийте водопровідний кран і зверніться до авторизованого сервісного центру.</li> </ul>
Прилад зупиняється та знову запускається декілька разів під час роботи.	<ul style="list-style-type: none"> <li>• Це нормально. Це забезпечує оптимальні результати очищення та заощаджує електроенергію.</li> </ul>

Проблема й код сигналу тривоги	Можлива причина несправності та спосіб її усунення
Програма триває занадто довго.	<ul style="list-style-type: none"> <li>• Якщо встановлено опцію відкладеного запуску, скасуйте це налаштування або дочекайтеся завершення зворотного відліку.</li> </ul>
Незначне протікання із дверцят приладу.	<ul style="list-style-type: none"> <li>• Прилад не вирівняно. Викручайте або закручайте регульовані ніжки (якщо застосовуються).</li> <li>• Дверцята приладу не розташовані по центру баку. Відрегулюйте задню ніжку (якщо застосовується).</li> </ul>
Дверцята приладу важко закривати.	<ul style="list-style-type: none"> <li>• Прилад не вирівняно. Викручайте або закручайте регульовані ніжки (якщо застосовуються).</li> <li>• Частини посуду виступають із кошиків.</li> </ul>
Звуки стуку/ударів з середини приладу.	<ul style="list-style-type: none"> <li>• Посуд не розміщено належним чином у кошиках. Зверніться до буклета щодо завантаження кошиків.</li> <li>• Переконайтеся, що розпилювачі можуть вільно обертатися.</li> </ul>
Прилад викликає спрацьовування автоматичного запобіжника.	<ul style="list-style-type: none"> <li>• Сили струму недостатньо для одночасного живлення усіх приладів, що використовуються. Перевірте силу току в розетці та потужність лічильника або вимкніть один із приладів, що використовуються.</li> <li>• Внутрішня електрична несправність приладу. Зверніться до авторизованого сервісного центру.</li> </ul>



Див. розділи «**Перед першим користуванням**», «**Щоденне користування**» або «**Поради і рекомендації**», щоб дізнатися про інші можливі причини.

зверніться до авторизованого сервісного центру.

Якщо з'являються коди сигналів тривоги, не описані в таблиці, зверніться до авторизованого сервісного центру.

Після перевірки приладу натисніть **Start**. Якщо проблема виникає знову,

## 11.1 Результати миття та сушіння незадовільні

Проблема	Можлива причина виникнення проблеми та спосіб її усунення
Незадовільні результати миття.	<ul style="list-style-type: none"> <li>Див. розділи «Щоденне користування», «Поради і рекомендації» та буклет щодо завантаження кошиків.</li> <li>Використовуйте більш інтенсивні програми миття.</li> <li>Очистьте насадки розпилювача та фільтр. Див. розділ «Догляд та очищення».</li> </ul>
Незадовільні результати сушіння.	<ul style="list-style-type: none"> <li>Посуд залишався занадто довго всередині закритого приладу.</li> <li>Ополіскувач закінчився або надходить у недостатньому обсязі. Налаштуйте вищий рівень дозатора ополіскувача.</li> <li>Пластмасові вироби, можливо, потрібно буде витерти рушником насухо.</li> <li>Для найбільш ефективного сушіння активуйте опцію AirDry.</li> <li>Рекомендується завжди використовувати ополіскувач, навіть якщо одночасно застосовується багатофункціональний таблетований мийний засіб.</li> </ul>
На склянках та іншому посуді утворюються смуги білуватого кольору або синюватий наліт.	<ul style="list-style-type: none"> <li>Кількість ополіскувача, що надходить, занадто велика. Зменште рівень ополіскувача.</li> <li>Кількість мийного засобу, що надходить, занадто велика.</li> </ul>
Плями та розводи від води на склянках та іншому посуді.	<ul style="list-style-type: none"> <li>Недостатня кількість ополіскувача, що надходить. Збільште рівень ополіскувача.</li> <li>Проблема може бути спричинена якістю ополіскувача.</li> </ul>
Посуд вологий.	<ul style="list-style-type: none"> <li>Для найбільш ефективного сушіння активуйте опцію AirDry.</li> <li>Програма не включає фазу сушіння, або для фази сушіння встановлено низьку температуру.</li> <li>Дозатор ополіскувача порожній.</li> <li>Проблема може бути спричинена якістю ополіскувача.</li> <li>Проблема може бути спричинена якістю багатофункціонального таблетованого мийного засобу. Спробуйте використати засіб іншого виробника або активуйте дозатор ополіскувача, щоб ополіскувач використовувався разом із багатофункціональним таблетованим мийним засобом.</li> </ul>
Усередині приладу є волога.	<ul style="list-style-type: none"> <li>Це не дефект приладу. Волога виникає внаслідок осідання конденсату на стінках.</li> </ul>

Проблема	Можлива причина виникнення проблеми та спосіб її усунення
Незвичайне утворення піни під час миття.	<ul style="list-style-type: none"> <li>• Користуйтеся лише мийним засобом для посудомийних машин.</li> <li>• Протікання в дозаторі ополіскувача. Зверніться до служби технічної підтримки.</li> </ul>
Сліди іржі на столових приборах.	<ul style="list-style-type: none"> <li>• У воді, що використовується для миття, забагато солі. Див. розділ «Пом'якшувач води».</li> <li>• Столові прибори зі срібла та нержавіючої сталі було розміщено разом. Ніколи не ставте поряд срібні вироби та предмети з нержавіючої сталі.</li> </ul>
Після закінчення програми в дозаторі залишаються сліди мийного засобу.	<ul style="list-style-type: none"> <li>• Таблетка мийного засобу застрягла в дозаторі, тому її не було повністю змито водою.</li> <li>• Мийний засіб у дозаторі не вимивається водою. Переконайтеся в тому, що розпилювач не засмічено, а також у тому, що ніщо не заважає йому вільно обертатися.</li> <li>• Переконайтеся в тому, що посуд у кошиках не заважає відкриватися кришці дозатора мийного засобу.</li> </ul>
Запахи всередині приладу.	<ul style="list-style-type: none"> <li>• Див. розділ «Чищення всередині».</li> </ul>
Вапняні відкладення на посуді, баку та внутрішній стороні дверцят.	<ul style="list-style-type: none"> <li>• Низький рівень вмісту солі, перевірте індикатор заповнення.</li> <li>• Кришка контейнера для солі закрита нещільно.</li> <li>• Жорстка водопровідна вода. Див. розділ «Пом'якшувач води».</li> <li>• Навіть при застосуванні багатофункціонального таблетованого мийного засобу слід використовувати сіль та налаштувати функцію регенерації води у пристрої для пом'якшення води. Див. розділ «Пом'якшувач води».</li> <li>• Якщо позбутися вапняних відкладень не вдається, слід очистити прилад за допомогою засобів для чищення, які спеціально призначені для цієї мети.</li> <li>• Використовуйте інший мийний засіб.</li> <li>• Зверніться до виробника мийного засобу.</li> </ul>
Посуд тьмянний, знебарвлений або надколотий.	<ul style="list-style-type: none"> <li>• Переконайтеся в тому, що ви миєте у приладі лише той посуд, який дозволено мити в посудомийній машині.</li> <li>• Завантажуйте та розвантажуйте кошик обережно. Див. буклет щодо завантаження кошиків.</li> <li>• Делікатні предмети кладіть у верхній кошик.</li> </ul>



Див. розділи «Перед першим користуванням», «Щоденне користування» або «Поради і рекомендації», щоб дізнатися про інші можливі причини.

## 12. ІНФОРМАЦІЙНИЙ ЛИСТОК ВИРОБУ

Торгова марка	Electrolux
Модель	ESF9422LOW 911059023
Номінальна місткість (стандартних комплектів посуду)	9
Клас енергоефективності	A+
Річне споживання енергії в кВт•год на рік, у розрахунку на 280 стандартних циклів миття за умови використання холодної води та режимів із зниженим енергоспоживанням. Фактичне споживання енергії буде залежати від характеру використання приладу.	222
Споживання енергії під час виконання стандартного циклу очищення (кВт•год)	0.778
Споживання енергії у вимкненому стані (Вт)	0.50
Споживання енергії в режимі «залишити увімкненим» (Вт)	5.0
Споживання води в літрах на рік у розрахунку на 280 стандартних циклів миття. Фактичне споживання води буде залежати від характеру використання приладу.	2775
Клас ефективності сушіння по шкалі від G (найнижча ефективність) до A (найвища ефективність)	A
«Стандартна програма» — це стандартний цикл очищення, якого стосується інформація на етикетці та довідковому аркуші технічних даних. Ця програма підходить для очищення посуду із середнім рівнем забруднення, а також є найбільш ефективною програмою з точки зору сумарного споживання енергії та води. Вона позначена як «Еко»-програма.	<b>ECO</b>
Час виконання стандартного циклу очищення (хв.)	227
Тривалість режиму «залишено увімкненим» (хв.)	5

Рівень звукової потужності (дБ(А) відносно 1 пВт)	49
Вбудований прилад Т/Н	Ні

### 13. ДОДАТКОВА ТЕХНІЧНА ІНФОРМАЦІЯ

Габарити	Ширина / висота / глибина (мм)	446/850/615
Підключення до електромережі <sup>1)</sup>	Напруга (В)	220 - 240
	Частота (Гц)	50
Тиск у мережі водопостачання	Мін. / макс. бар (МПа)	0.5 (0.05) / 8 (0.8)
Водопостачання	Холодна або гаряча вода <sup>2)</sup>	макс. 60 °С

<sup>1)</sup> Див. таблицю з технічними даними, щоб дізнатися про інші значення.

<sup>2)</sup> Якщо гаряча вода нагрівається за допомогою альтернативного джерела енергії (наприклад, сонячних батарей), то використовуйте гарячу воду, щоб зменшити споживання електроенергії.

### 14. ОХОРОНА ДОВКІЛЛЯ

Здавайте на повторну переробку матеріали, позначені відповідним символом . Викидайте упаковку у відповідні контейнери для вторинної сировини. Допоможіть захистити навколишнє середовище та здоров'я інших людей і забезпечити вторинну переробку електричних і електронних

приладів. Не викидайте прилади, позначені відповідним символом , разом з іншим домашнім сміттям. Поверніть продукт до заводу із вторинної переробки у вашій місцевості або зверніться до місцевих муніципальних органів влади.

[www.electrolux.com/shop](http://www.electrolux.com/shop)



156912822-A-012019

